

Amarell

Präzisions-Thermometer und Aräometer

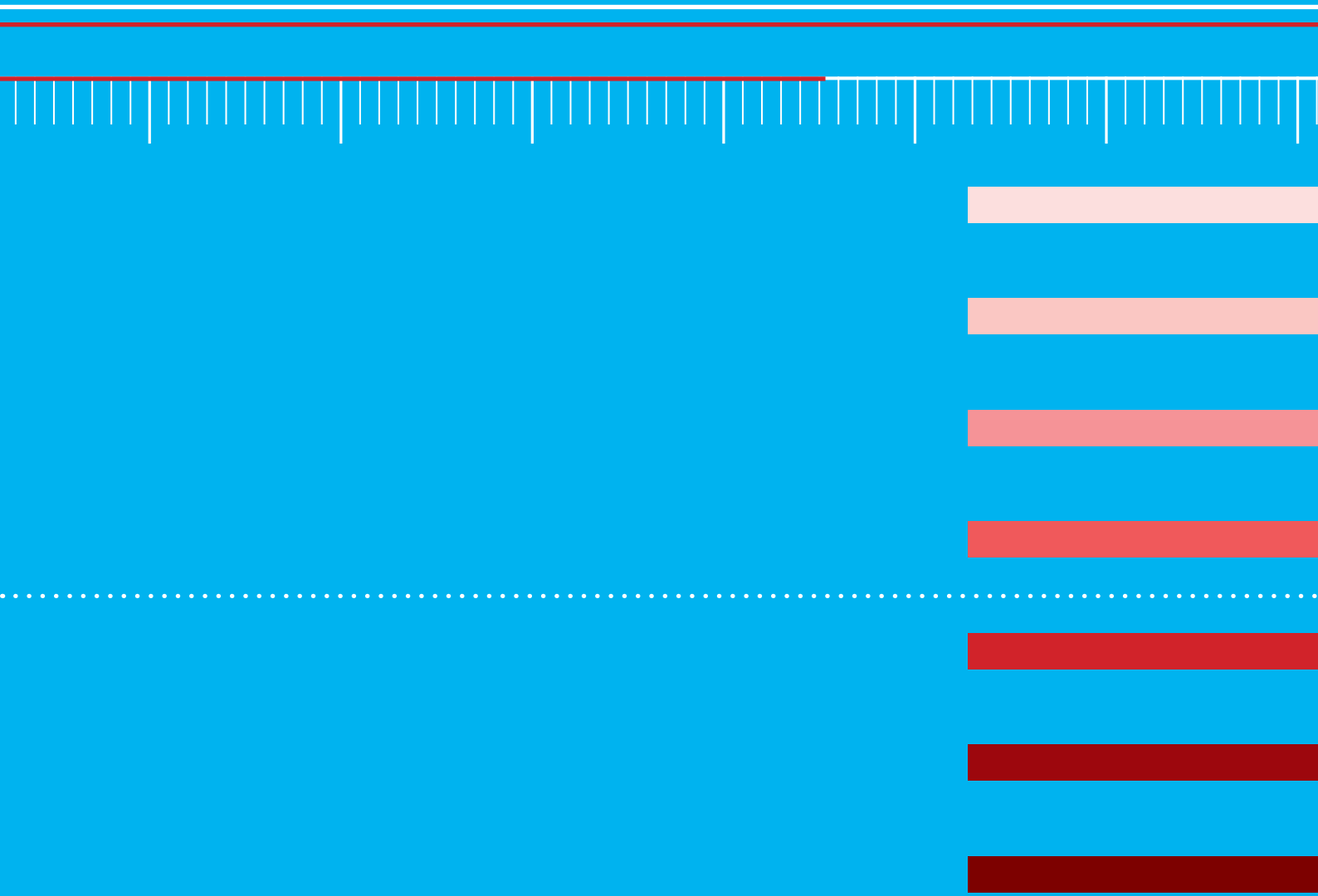

Präzision ist Handarbeit.
Precision is manual craft.

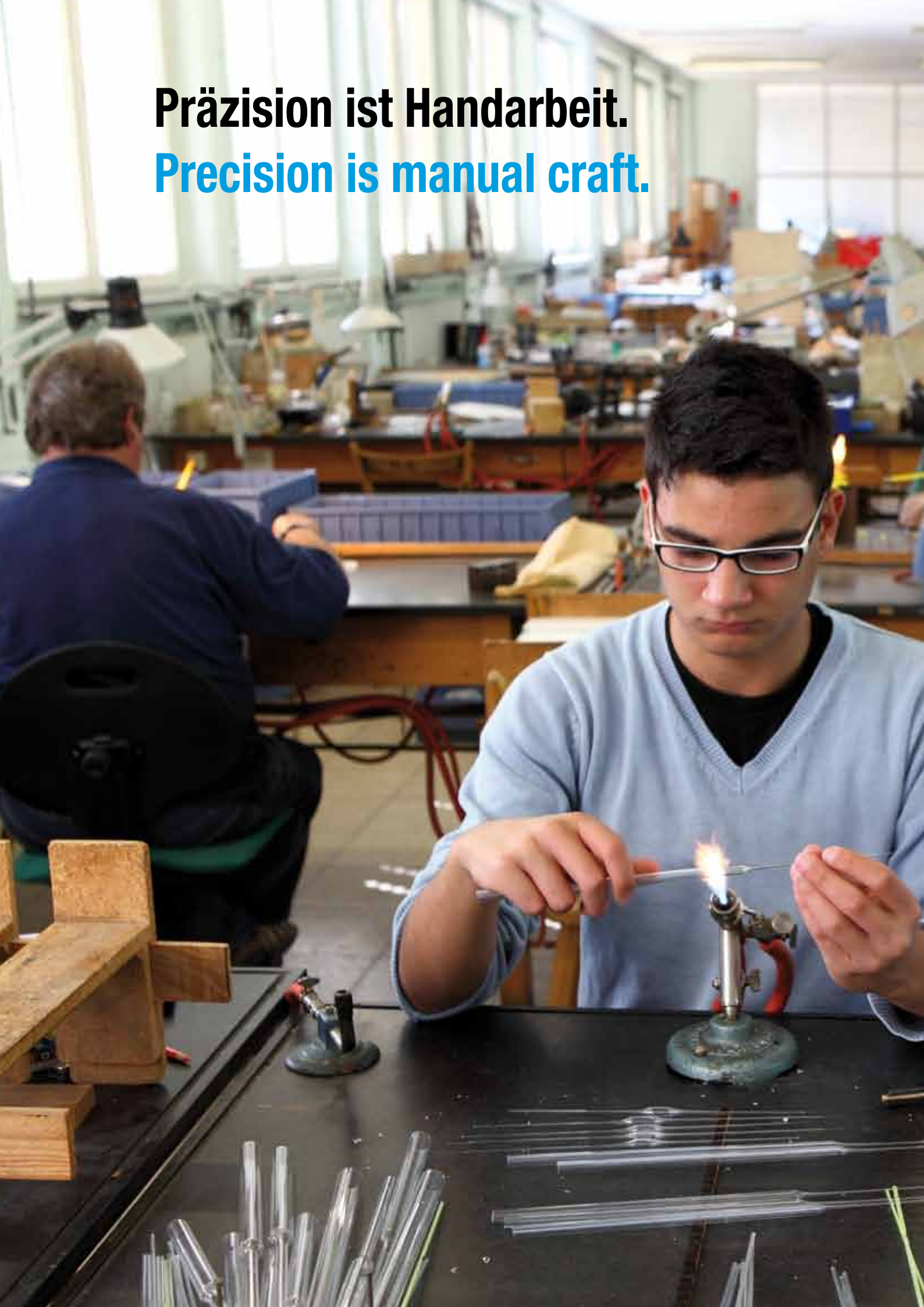

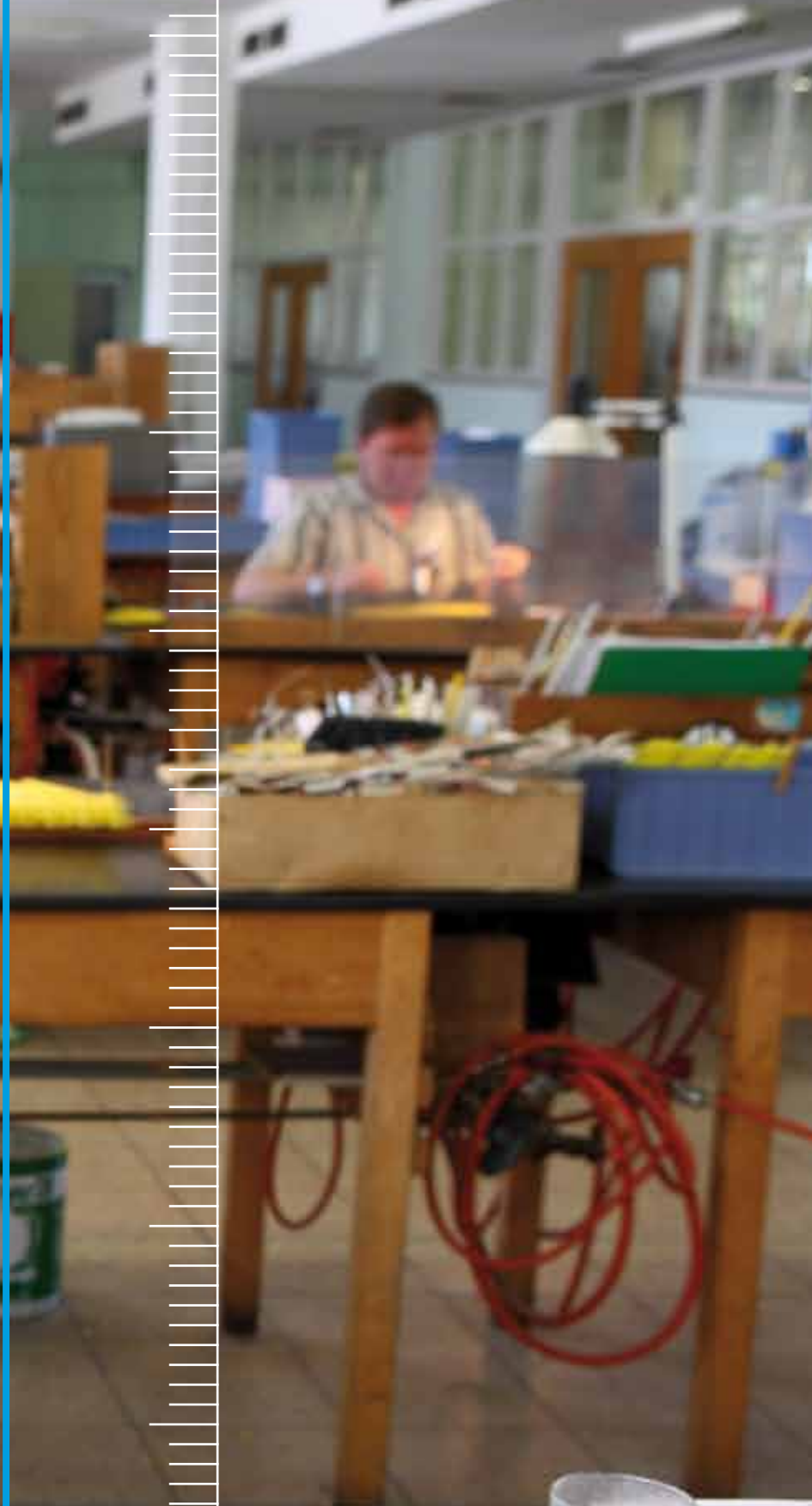

Präzision ist Freude.
Precision is joy.









Amarell ist Präzision.
Amarell is precision.



Liebe Benutzer unseres Amarell Hauptkatalogs,

wir freuen uns, Ihnen hiermit unseren neuen Amarell-Hauptkatalog 4/12 präsentieren zu können.

Er wurde komplett überarbeitet und ist durch seine konsequente Tabellenstruktur jetzt noch übersichtlicher und kundenfreundlicher geworden. Naturgemäß waren bei einer solchen Neuüberarbeitung Umstellungen nötig. Um unser bewährtes Prinzip der aufsteigenden Katalognummern beizubehalten, mussten in einigen Fällen Katalognummern geändert werden. Eine Liste der geänderten Artikelnummern liegt jedem Katalog bei oder kann bei uns angefordert werden.

Über Ihre Rückmeldungen auf unseren neuen Amarell-Hauptkatalog würden wir uns freuen, über jede konstruktive Kritik sind wir dankbar.



Weiterhin deckt unser Katalogprogramm alle Bereiche ab, in denen Temperatur, Dichte und Feuchte mit höchster Präzision gemessen werden muss. Individuelle Kundenbetreuung bleibt für uns eine Selbstverständlichkeit, auf Sonderanfertigungen, auch in kleinsten Mengen, sind wir spezialisiert. Ein außergewöhnlich reichhaltiges und gut sortiertes Lager garantiert kurze Lieferzeiten, auch für Thermometer mit staatlichen Eichzertifikaten.

Wir freuen uns auf eine weitere gute Zusammenarbeit

Herzlichst Ihr Gunther Amarell

Dear user of our Amarell General Catalogue,

We are pleased to be able to present you herewith our new "Amarell-Hauptkatalog 4/12".

It was completely revised and has become now even clearer and more customer-friendly by its consequent table structure. Naturally alterations were necessary because of such a revision. In order to maintain our proven principle of rising catalogue numbers, in some cases catalogue numbers had to be changed. A list of the amended article numbers is enclosed to each catalogue or can be demanded.

We would be pleased to get some feedback from you regarding our new general catalogue and are also grateful to receive any constructive critics.

Furthermore our catalogue programme covers all ranges in which temperature, density and humidity have to be measured with highest precision. Individual customer service is a matter of course for us, and we are specialized in the production of special fabrications, even in smallest quantities. An extremely sufficient and well-sorted stock guarantees short delivery periods, even for thermometers with Government Verification Certificates.

We look forward to a further good cooperation.
With kind regards

Gunther Amarell

INHALT

Hauptkatalog 4/12

Thermometer thermometers

Allgebrauchsthermometer General Purpose Thermometers	12
Laborthermometer Precision Thermometers	24
Feinthermometersätze Precision Thermometers in Sets	35
Industrie Thermometer Industrialthermometers	48
Zylinderthermometer Cylinderthermometers	55
Zeigerthermometer und Maschinenthermometer Dial Thermometers and Industrial Thermometers	58
Quarzglas thermometer Quartz-Glass Thermometers	60
Thermometer für Kalorimetrie Thermometers for Calorimetry	66
Thermometer für Meteorologie Thermometers for Meteorology	71
Genormte Thermometer für spezielle Anwendungen Thermometers for Special Purposes	82
Thermometer mit Normschliff Thermometers with Standard Ground Joint	91
Thermometer nach ASTM – IP – BS - S.T.P.T.C. und AFNOR Thermometers According to ASTM – IP – BS – S.T.P.T.C. and AFNOR	96

Aräometer hydrometers

Allgebrauchsaräometer in gängigen Messbereichen General Purpose Hydrometers for Common Density Areas	114
Dichte Aräometer nach nationalen und internationalen Normen Density Hydrometers According to National and International Standards	122
Aräometer zur Prüfung von Mineralöl, Flüssiggas Hydrometers for Mineral Oil and Liquefied Gas Testing	131
Aräometer für Milch, Wasser, nach Baumé und für Zuckerlösungen (Saccharimeter) Hydrometers for Milk, Water, According to Baumé and for Sugar Solutions (Saccarimeters)	136
Brauerei Aräometer und Alkoholometer Brewery Hydrometers and Alcoholometers	144
Aräometer für Spezialanwendungen Hydrometers for Special Applications	152
Zubehör für aräometrische Messungen Fittings for Hydrometric Measurements	154

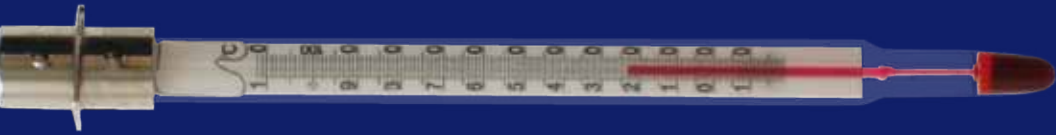

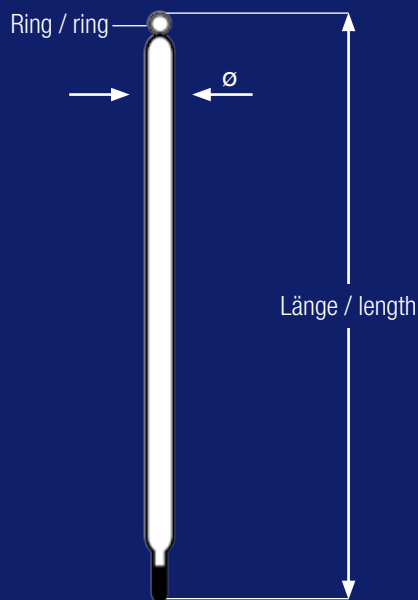

Allgebrauchsthermometer Einschussform
General Purpose Thermometers Enclosed Scale

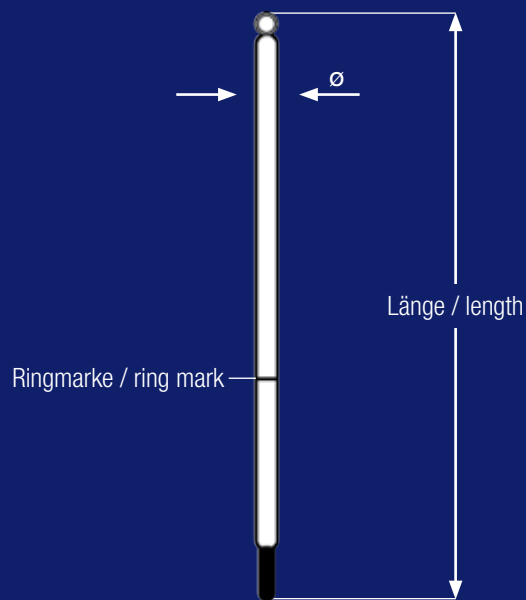

Allgebrauchsthermometer Stabform
General Purpose Thermometers Solid Stem

Allgebrauchsthermometer

General Purpose Thermometers



Allgebrauchsthermometer

Das zuverlässige Glasthermometer für tägliche Temperaturmessungen in Labor, Industrie, Forschung und Unterricht. Fast alle Instrumente sind auch in quecksilberfreien Ausführungen erhältlich! Lieferung mit Metallschutzhülsen oder mit Teflonüberzug möglich.

General Purpose Thermometers

The reliable glass thermometer for daily temperature measurements in laboratory, industry, research and education. Almost all instruments are also available in mercury-free designs. Also available in metal cases or with PTFE-Protection.

Standardinstrumente

Allgebrauchsthermometer für den Temperaturbereich von -35°C bis 420°C; in der Regel ab Lager lieferbar, Qualitätszertifikate auf Anfrage.

Standard Instruments

General purpose thermometers for the temperature range of -35°C up to 420°C, in general available from stock, quality certificates on request.

Einschlussform, Milchglasskale, Messkapillare prismatisch, Kapillarrückseite klar oder blau belegt, Thermometerfüllung: Hg oder benetzende Spezialflüssigkeit*, oben mit Ring, in transparenter Vierkanthülse

Enclosed-scale, milk glass scale, capillary prismatic, capillary back clear or blue, thermometer filling: Hg or special wetting liquid*, with ring at top, in transparent square plastic case

Art.Nr. Art.No.	Messbereich Meas. Range	Länge/Ø Length/Ø	Füllung Filling	Kapillarrückseite Capillary Back	Eintauchtiefe Immersion
G 10 000	-35 + 50:1°C	260/7-8 mm	Hg	klar/clear	ganz/total
G 10 004	-10/0 + 50:1°C	200/7-8 mm	Hg	klar/clear	ganz/total
G 10 006	-10/0 + 100:1°C	260/7-8 mm	Hg	klar/clear	ganz/total
G 10 008	-10/0 + 100:1°C	300/7-8 mm	Hg	klar/clear	ganz/total
G 10 010	-10/0 + 150:1°C	260/7-8 mm	Hg	klar/clear	ganz/total
G 10 014	-10/0 + 200:1°C	300/7-8 mm	Hg	klar/clear	ganz/total
G 10 016	-10/0 + 250:1°C	300/7-8 mm	Hg	klar/clear	ganz/total
G 10 020	-10 + 360:1°C	340/7-8 mm	Hg	klar/clear	ganz/total
G 10 022	-10 + 420:1°C	340/7-8 mm	Hg	klar/clear	ganz/total
G 10 112	-35 + 50:1°C	260/7-8 mm	Hg	blau/blue	ganz/total
G 10 118	-10/0 + 100:1°C	260/7-8 mm	Hg	blau/blue	ganz/total
G 10 122	-10/0 + 150:1°C	260/7-8 mm	Hg	blau/blue	ganz/total
G 10 124	-10/0 + 200:1°C	300/7-8 mm	Hg	blau/blue	ganz/total
G 10 126	-10/0 + 250:1°C	300/7-8 mm	Hg	blau/blue	ganz/total
G 10 130	-10 + 360:1°C	340/7-8 mm	Hg	blau/blue	ganz/total
G 10 132	-10 + 420:1°C	340/7-8 mm	Hg	blau/blue	ganz/total
G 10 302	-35 + 50:1°C	260/7-8 mm	rot/red	klar/clear	ganz/total
G 10 304	-10/0 + 50:1°C	200/7-8 mm	rot/red	klar/clear	ganz/total
G 10 306	-10/0 + 100:1°C	260/7-8 mm	rot/red	klar/clear	ganz/total
G 10 308	-10/0 + 100:1°C	300/7-8 mm	rot/red	klar/clear	ganz/total
G 10 310	-10/0 + 150:1°C	260/7-8 mm	rot/red	klar/clear	ganz/total
G 10 314	-10/0 + 200:1°C	300/7-8 mm	blau/blue	klar/clear	ganz/total
G 10 316	-10/0 + 250:1°C	300/7-8 mm	blau/blue	klar/clear	ganz/total

* Siehe Seite 162/See page 162

Stabform, Thermometerfüllung: Hg oder benetzende Spezialflüssigkeit*, widerstandsfähige Einfärbung, oben mit Ring, in transparenter Vierkanthülse

Solid Stem, Thermometer filling: Hg or special wetting liquid*, durable pigment, with ring at top, in transparent square plastic case

Art.Nr. Art.No.	Messbereich Meas. Range	Länge/Ø Length/Ø	Füllung Filling	Rückseite Back	Eintauchtiefe Immersion
G 10 500	-35 + 50:1°C	260/5,5-6,5 mm	Hg	weiß/white	ganz/total
G 10 506	-10/0 + 100:1°C	260/5,5-6,5 mm	Hg	weiß/white	ganz/total
G 10 508	-10/0 + 100:1°C	300/5,5-6,5 mm	Hg	weiß/white	ganz/total
G 10 510	-10/0 + 150:1°C	260/5,5-6,5 mm	Hg	weiß/white	ganz/total
G 10 514	-10/0 + 200:1°C	300/5,5-6,5 mm	Hg	weiß/white	ganz/total
G 10 516	-10/0 + 250:1°C	300/5,5-6,5 mm	Hg	weiß/white	ganz/total
G 10 520	-10 + 360:1°C	340/5,5-6,5 mm	Hg	weiß/white	ganz/total
G 10 522	-10 + 420:1°C	340/5,5-6,5 mm	Hg	weiß/white	ganz/total
G 10 628	-10/0 + 100:1°C	260/5,5-6,5 mm	Hg	gelb/yellow	ganz/total
G 10 632	-10/0 + 150:1°C	260/5,5-6,5 mm	Hg	gelb/yellow	ganz/total
G 10 638	-10/0 + 250:1°C	300/5,5-6,5 mm	Hg	gelb/yellow	ganz/total
G 10 642	-10 + 360:1°C	340/5,5-6,5 mm	Hg	gelb/yellow	ganz/total
G 11 354	-35 + 50:1°C	260/5,5-6,5 mm	rot/red	weiß/white	ganz/total
G 11 358	-10/0 + 100:1°C	260/5,5-6,5 mm	rot/red	weiß/white	ganz/total

* Siehe Seite 162/See page 162

Fortsetzung nächste Seite/Continued on next page

Stabform, Thermometerfüllung: Hg oder benetzende Spezialflüssigkeit*, widerstandsfähige Einfärbung, oben mit Ring, in transparenter Vierkanthülse

Solid Stem, Thermometer filling: Hg or special wetting liquid*, durable pigment, with ring at top, in transparent square plastic case

Art.Nr. Art.No.	Messbereich Meas. Range	Länge/Ø Length/Ø	Füllung Filling	Rückseite Back	Eintauchtiefe Immersion
G 11 360	-10/0 + 100 : 1 °C	300/5,5-6,5 mm	rot/red	weiß/white	ganz/total
G 11 362	-10/0 + 150 : 1 °C	260/5,5-6,5 mm	rot/red	weiß/white	ganz/total
G 11 366	-10/0 + 200 : 1 °C	300/5,5-6,5 mm	blau/blue	weiß/white	ganz/total
G 11 368	-10/0 + 250 : 1 °C	300/5,5-6,5 mm	blau/blue	weiß/white	ganz/total

* Siehe Seite 162/See page 162

Standardinstrumente mit umweltfreundlicher Füllung

Allgebrauchsthermometer für den Temperaturbereich von -10 °C bis 360 °C mit einer biologisch abbaubaren Thermometerfüllung; in der Regel ab Lager lieferbar, Qualitätszertifikate auf Anfrage.

Standard Instruments with Eco Friendly, Biodegradable Filling

General purpose thermometers for the temperature range of -10 °C up to 360 °C with biodegradable thermometer filling, in general available from stock, quality certificates on request.

Einschlussform, Milchglasskale, Messkapillare: prismatisch, klar, Thermometerfüllung: biologisch abbaubare Spezialflüssigkeit*, oben mit Ring, in transparenter Vierkanthülse

Enclosed-scale, milk glass scale, capillary: prismatic, clear, thermometer filling: biodegradable special wetting liquid*, with ring at top, in transparent square plastic case

Art.Nr. Art.No.	Messbereich Meas. Range	Länge/Ø Length/Ø	Füllung Filling	Kapillarrückseite Capillary Back	Eintauchtiefe Immersion
G 11 374	-10/0 + 110 : 1 °C	300/7-8 mm	grün/green	klar/clear	76 mm
G 11 376	-10/0 + 110 : 0,5 °C	300/7-8 mm	grün/green	klar/clear	76 mm
G 11 378	-10/0 + 150 : 1 °C	300/7-8 mm	grün/green	klar/clear	76 mm
G 11 380	-10 + 250 : 2 °C	300/7-8 mm	grün/green	klar/clear	76 mm
G 11 382	-10 + 360 : 2 °C	300/7-8 mm	grün/green	klar/clear	76 mm

* Siehe Seite 162/See page 162

Stabform, Thermometerfüllung: biologisch abbaubare Spezialflüssigkeit*, widerstandsfähige Einfärbung, oben mit Ring, in transparenter Vierkanthülse

Solid Stem, Thermometer filling: biodegradable special wetting liquid*, durable pigment, with ring at top, in transparent square plastic case

Art.Nr. Art.No.	Messbereich Meas. Range	Länge/Ø Length/Ø	Füllung Filling	Rückseite Back	Eintauchtiefe Immersion
G 11 388	-10/0 + 110 : 1 °C	300/5,5-6,5 mm	grün/green	weiß/white	76 mm
G 11 392	-10/0 + 110 : 0,5 °C	300/5,5-6,5 mm	grün/green	weiß/white	76 mm
G 11 396	-10/0 + 150 : 1 °C	300/5,5-6,5 mm	grün/green	weiß/white	76 mm
G 11 404	-10 + 250 : 2 °C	300/5,5-6,5 mm	grün/green	weiß/white	76 mm
G 11 408	-10 + 360 : 2 °C	300/5,5-6,5 mm	grün/green	weiß/white	76 mm

* Siehe Seite 162/See page 162

Einfachtyp

Einfaches und preiswertes Importmodell, für den Temperaturbereich von -35 °C bis 360 °C; in der Regel ab Lager lieferbar.

Simple Type

Simple and favourable import model, for the temperature range of -35 °C up to 360 °C; in general available from stock.

Stabform, Thermometerfüllung: Hg oder benetzende Spezialflüssigkeit*, widerstandsfähige Einfärbung, oben mit Ring, in transparenter Vierkanthülse

Solid Stem, thermometer filling: Hg or special wetting liquid*, durable pigment, with ring at top, in transparent square plastic case

Art.Nr. Art.No.	Messbereich Meas. Range	Länge/Ø Length/Ø	Füllung Filling	Rückseite Back	Eintauchtiefe Immersion
G 11 500	-10 + 110 : 1 °C	260/6-7 mm	Hg	weiß/white	ganz/total
G 11 502	-10 + 110 : 1 °C	300/6-7 mm	Hg	weiß/white	ganz/total
G 11 504	-10 + 150 : 1 °C	260/6-7 mm	Hg	weiß/white	ganz/total
G 11 506	-10 + 150 : 1 °C	300/6-7 mm	Hg	weiß/white	ganz/total

* Siehe Seite 162/See page 162

Fortsetzung nächste Seite/Continued on next page

Stabform, Thermometerfüllung: Hg oder benetzende Spezialflüssigkeit*, widerstandsfähige Einfärbung, oben mit Ring, in transparenter Vierkanthülse

Solid Stem, thermometer filling: Hg or special wetting liquid*, durable pigment, with ring at top, in transparent square plastic case

Art.Nr. Art.No.	Messbereich Meas. Range	Länge/Ø Length/Ø	Füllung Filling	Rückseite Back	Eintauchtiefe Immersion
G 11 510	-10 + 250:1 °C	300/6-7 mm	Hg	weiß / white	ganz / total
G 11 514	-10 + 360:2 °C	300/6-7 mm	Hg	weiß / white	ganz / total
G 11 530	-10 + 110:1 °C	300/6-7 mm	Hg	gelb / yellow	ganz / total
G 11 534	-10 + 150:1 °C	300/6-7 mm	Hg	gelb / yellow	ganz / total
G 11 538	-10 + 250:1 °C	300/6-7 mm	Hg	gelb / yellow	ganz / total
G 11 542	-10 + 360:2 °C	300/6-7 mm	Hg	gelb / yellow	ganz / total
G 11 550	-10 + 50:1 °C	150/6-7 mm	Hg	gelb / yellow	ganz / total
G 11 552	-10 + 110:1 °C	150/6-7 mm	Hg	gelb / yellow	ganz / total
G 11 556	-10 + 250:5 °C	150/6-7 mm	Hg	gelb / yellow	ganz / total
G 11 558	-10 + 360:5 °C	150/6-7 mm	Hg	gelb / yellow	ganz / total
G 11 580	-10 + 110:1 °C	200/6-7 mm	rot / red	weiß / white	ganz / total
G 11 582	-10 + 110:1 °C	260/6-7 mm	rot / red	weiß / white	ganz / total
G 11 584	-10 + 110:1 °C	300/6-7 mm	rot / red	weiß / white	ganz / total
G 11 586	-10 + 150:1 °C	260/6-7 mm	rot / red	weiß / white	ganz / total
G 11 588	-10 + 150:1 °C	300/6-7 mm	rot / red	weiß / white	ganz / total
G 11 608	-35 + 50:1 °C	300/6-7 mm	Hg	weiß / white	76 mm
G 11 610	-10 + 50:0,5 °C	300/6-7 mm	Hg	weiß / white	76 mm
G 11 612	-10 + 110:1 °C	300/6-7 mm	Hg	weiß / white	76 mm
G 11 614	-10 + 110:0,5 °C	300/6-7 mm	Hg	weiß / white	76 mm
G 11 616	-10 + 150:1 °C	300/6-7 mm	Hg	weiß / white	76 mm
G 11 620	10 + 250:2 °C	300/6-7 mm	Hg	weiß / white	76 mm
G 11 624	-10 + 360:2 °C	300/6-7 mm	Hg	weiß / white	76 mm
G 11 640	-10 + 50:0,5 °C	300/6-7 mm	Hg	gelb / yellow	76 mm
G 11 642	-10 + 110:1 °C	300/6-7 mm	Hg	gelb / yellow	76 mm
G 11 646	-10 + 150:1 °C	300/6-7 mm	Hg	gelb / yellow	76 mm
G 11 650	-10 + 250:1 °C	300/6-7 mm	Hg	gelb / yellow	76 mm
G 11 652	-10 + 360:2 °C	300/6-7 mm	Hg	gelb / yellow	76 mm
G 11 666	-40 + 50:1 °C	300/6-7 mm	rot / red	weiß / white	76 mm
G 11 670	-10 + 50:0,5 °C	300/6-7 mm	rot / red	weiß / white	76 mm
G 11 672	-10 + 110:1 °C	300/6-7 mm	rot / red	weiß / white	76 mm
G 11 676	-10 + 150:1 °C	300/6-7 mm	rot / red	weiß / white	76 mm
G 11 682	0 + 240:2 °F	300/6-7 mm	rot / red	weiß / white	76 mm
G 11 684	-10 + 110:1 °C	300/6-7 mm	grün / green	weiß / white	76 mm

* Siehe Seite 162 / See page 162

Thermometer aus Kunststoff

Einfaches Allgebrauchsthermometer, Gefäß direkt an die Kapillare angesetzt, für den Temperaturbereich von -30 °C bis 70 °C; in der Regel ab Lager lieferbar.

Thermometers Made of Plastic

Simple general purpose thermometer, bulb directly melt on capillary, for the temperature range of -30°C up to 70°C; in general available from stock.

Einschlussform, Pappskale, Messkapillare prismatisch, Thermometerfüllung: benetzende Spezialflüssigkeit*, blaue Kappe mit Clip oder Haken, in PE-Klappenbeutel

Enclosed-scale, cardboard scale, capillary prismatic, thermometer filling: special wetting liquid*, blue cap with clip or hook, in PE- flap bag

Art.Nr. Art.No.	Messbereich Meas. Range	Länge/Ø Length/Ø	Füllung Filling	Kapillarrückseite Capillary Back	Eintauchtiefe Immersion
G 11 700	-30 + 30:1 °C	150/12 mm	blau / blue	weiß / white	ganz / total
G 11 702	-20 + 50:1 °C	150/12 mm	blau / blue	weiß / white	ganz / total
G 11 704	0 + 50:1 °C	150/12 mm	blau / blue	weiß / white	ganz / total
G 11 706	0 + 70:1 °C	150/12 mm	blau / blue	weiß / white	ganz / total

* Siehe Seite 162 / See page 162

Fortsetzung nächste Seite / Continued on next page

Fortsetzung / Continued

Einschlussform, Pappskale, Messkapillare prismatisch, Thermometerfüllung: benetzende Spezialflüssigkeit*, blaue Kappe mit Ring, in PE-Klappenbeutel

Enclosed-scale, cardboard scale, capillary prismatic, thermometer filling: special wetting liquid*, blue cap with ring, in PE-flap bag

Art.Nr. Art.No.	Messbereich Meas. Range	Länge/Ø Length/Ø	Füllung Filling	Kapillarrückseite Capillary Back	Eintauchtiefe Immersion
G 11 710	- 20 + 50: 1 °C	150/12 mm	blau/blue	weiß/white	ganz/total

* Siehe Seite 162/See page 162

Allgebrauchsthermometer ohne Graduierung

Stabiles Thermometer für den Schulunterricht - zur eigenen Justierung und Graduierung.

General Purpose Thermometers without Graduation

Robust thermometer for schools – for individual calibration and graduation.

Stabform, Thermometerfüllung: benetzende Spezialflüssigkeit*, in transparenter Vierkanthülse

Solid Stem, thermometer filling: special wetting liquid*, in transparent square plastic case

Art.Nr. Art.No.	Messbereich Meas. Range	Länge/Ø Length/Ø	Füllung Filling	Rückseite Back	Eintauchtiefe Immersion
G 11 720	-10 + 110 °C	300/6-7 mm	rot/red	weiß/white	ganz/total

* Siehe Seite 162/See page 162

Demonstrationsthermometer

Übersichtlich und großzügig dimensioniertes Instrument; zum Einsatz im Unterricht und für sonstige Vorführrzwecke.

Thermometer for Demonstration

Clearly arranged and generously dimensioned, for use in schools and for other demonstration purposes.

Einschlussform, Milchglasskale farbig unterlegt mit Korkhalterung, Messkapillare prismatisch, Thermometerfüllung: benetzende Spezialflüssigkeit*, oben Metallkappe mit Ring

Enclosed-Scale, Milk glass scale colored underplayed with cork device, capillary prismatic, thermometer filling: special wetting liquid*, top with metal cap and ring

Art.Nr. Art.No.	Messbereich Meas. Range	Oberteil/Ø Upper Part/Ø	Gesamtlänge Total Length	Füllung Filling	Kapillarrückseite Capillary Back	Eintauchtiefe = Unterteil Immersion = Lower Part
G 11 730	- 50 + 150: 1 °C	500/23 mm	600 mm	rot/red	weiß/white	100 mm

* Siehe Seite 162/See page 162

Fotothermometer

Einfaches Thermometer für den Einsatz in der Dunkelkammer.

Photo Thermometer

Simple thermometer for use in darkrooms.

Einschlussform, Pappskale, Messkapillare rund, Thermometerfüllung: benetzende Spezialflüssigkeit*, oben rund zu, in PE-Klappenbeutel

Enclosed-Scale, cardboard scale, capillary round, thermometer filling: special wetting liquid*, top finish round, in PE-flap bag plastic case

Art.Nr. Art.No.	Messbereich Meas. Range	Länge/Ø Length/Ø	Füllung Filling	Rückseite Back	Eintauchtiefe Immersion
G 11 740	0 + 40: 1 °C	105/8 mm	blau/blue	klar/clear	ganz/total

* Siehe Seite 162/See page 162

Rührthermometer

Allgebrauchsthermometer in robuster Bauart als Mehrzweckinstrument.

Stirring Thermometers

The general purpose thermometer in robust design as a multi purpose instrument.

Einschlussform, mit verstärktem Gefäß, Milchglasskale, Messkapillare prismatisch, Thermometerfüllung: Hg, oben mit Ring, in transparenter Vierkanthülse

Enclosed-scale, reinforced bulb, milk glass scale, capillary prismatic, thermometer filling: Hg, with ring at top, in transparent square plastic case

Art.Nr. Art.No.	Messbereich Meas. Range	Länge/Ø Length/Ø	Füllung Filling	Kapillarrückseite Capillary Back	Eintauchtiefe Immersion
G 11 910	-30 + 50:1°C	260/7-8 mm	Hg	blau/blue	ganz/total
G 11 912	-10 + 110:1°C	260/7-8 mm	Hg	blau/blue	ganz/total
G 11 914	-10 + 150:1°C	260/7-8 mm	Hg	blau/blue	ganz/total
G 11 918	-10 + 250:1°C	300/7-8 mm	Hg	blau/blue	ganz/total
G 11 922	-10 + 360:1°C	340/7-8 mm	Hg	blau/blue	ganz/total

Stabform, mit verstärktem Gefäß, Thermometerfüllung: Hg, widerstandsfähige Einfärbung, oben mit Ring, in transparenter Vierkanthülse

Solid Stem, reinforced bulb, thermometer filling: Hg, durable pigment, with ring at top, in transparent square plastic case

Art.Nr. Art.No.	Messbereich Meas. Range	Länge/Ø Length/Ø	Füllung Filling	Rückseite Back	Eintauchtiefe Immersion
G 11 932	-30 + 50:1°C	260/6-7 mm	Hg	weiß/white	ganz/total
G 11 934	-10 + 110:1°C	260/6-7 mm	Hg	weiß/white	ganz/total
G 11 936	-10 + 150:1°C	260/6-7 mm	Hg	weiß/white	ganz/total
G 11 940	-10 + 250:1°C	300/6-7 mm	Hg	weiß/white	ganz/total

Maximum-Thermometer

Einfach anzuwendendes Messinstrument zur zuverlässigen Bestimmung der Höchsttemperatur; für den Temperaturbereich von -35°C bis 625°C; in der Regel ab Lager lieferbar, Qualitätszertifikate auf Anfrage.

Maximum Thermometers

Simple measuring instrument for reliable determination of highest temperature, for the temperature range of -35°C up to 625°C; in general available from stock, quality certificates on request.

Maximum-Thermometer zum Schleudern

Einschlussform, Milchglasskale, Messkapillare prismatisch, Thermometerfüllung: Hg, oben mit Ring, in transparenter Vierkanthülse

Maximum-Thermometer for Swinging

Enclosed-scale, milk glass scale, capillary prismatic, thermometer filling: Hg, with ring at top, in transparent square plastic case

Art.Nr. Art.No.	Messbereich Meas. Range	Länge/Ø Length/Ø	Füllung Filling	Kapillarrückseite Capillary Back	Ableseung bei Reading at	Eintauchtiefe Immersion
G 12 000	-35 + 50:1°C	260/7-8 mm	Hg	klar/clear	im Bad/in bath	ganz/total
G 12 004	-10 + 100:1°C	260/7-8 mm	Hg	klar/clear	23°C	ganz/total
G 12 006	-10 + 150:1°C	260/7-8 mm	Hg	klar/clear	23°C	ganz/total
G 12 008	-10 + 200:1°C	300/7-8 mm	Hg	klar/clear	23°C	ganz/total
G 12 010	-10 + 250:1°C	300/7-8 mm	Hg	klar/clear	23°C	ganz/total
G 12 112	-35 + 50:1°C	260/7-8 mm	Hg	blau/blue	im Bad/in bath	ganz/total
G 12 116	-10 + 100:1°C	260/7-8 mm	Hg	blau/blue	23°C	ganz/total
G 12 118	-10 + 150:1°C	260/7-8 mm	Hg	blau/blue	23°C	ganz/total
G 12 120	-10 + 200:1°C	300/7-8 mm	Hg	blau/blue	23°C	ganz/total
G 12 122	-10 + 250:1°C	300/7-8 mm	Hg	blau/blue	23°C	ganz/total

Stabform, Thermometerfüllung: Hg, widerstandsfähige Einfärbung, oben mit Ring, in transparenter Vierkanthülse

Solid Stem, thermometer filling: Hg, durable pigment, with ring at top, in transparent square plastic case

Art.Nr. Art.No.	Messbereich Meas. Range	Länge/Ø Length/Ø	Füllung Filling	Rückseite Back	Ableseung bei Reading at	Eintauchtiefe Immersion
G 12 406	-10 + 100:1°C	260/6-7 mm	Hg	weiß/white	23°C	ganz/total
G 12 408	-10 + 150:1°C	260/6-7 mm	Hg	weiß/white	23°C	ganz/total
G 12 410	-10 + 200:1°C	300/6-7 mm	Hg	weiß/white	23°C	ganz/total
G 12 412	-10 + 250:1°C	300/6-7 mm	Hg	weiß/white	23°C	ganz/total

Fortsetzung nächste Seite/Continued on next page

Maximum-Thermometer mit Stahlmarke

Einschlussform, Milchglasskale, Messkapillare prismatisch, Thermometerfüllung: Hg, darüber Kreosot*, oben mit Ring, in transparenter Vierkanthülse

Maximum-Thermometer with Index

Enclosed-scale, milk glass scale, capillary prismatic, thermometer filling: mercury and creosote* above, with ring at top, in transparent square plastic case

Art.Nr. Art.No.	Messbereich Meas. Range	Länge/Ø Length/Ø	Füllung Filling	Kapillarrückseite Capillary Back	Ableseung bei Reading at	Eintauchtiefe Immersion
G 13 000	-10 + 100 : 1 °C	200/9-10 mm	Hg	klar / clear	im Bad / in bath	ganz / total
G 13 004	-10 + 150 : 1 °C	220/9-10 mm	Hg	klar / clear	im Bad / in bath	ganz / total
G 13 008	-10 + 200 : 1 °C	250/9-10 mm	Hg	klar / clear	im Bad / in bath	ganz / total

*Achtung: Wirkt eine Temperatur von mehr als 200 °C auf die Kreosot-Füllung ein, kann sich das Kreosot zersetzen und es besteht Berstgefahr.

*Attention: If a temperature of more than 200 °C affects the creosote filling, the creosote can decompose and there is a danger of bursting.

Stabform, Thermometerfüllung: Hg, darüber Kreosot*, widerstandsfähige Einfärbung, oben mit Ring, in transparenter Vierkanthülse

Solid Stem, thermometer filling: Hg and creosote* above, durable pigment, with ring at top, in transparent square plastic case

Art.Nr. Art.No.	Messbereich Meas. Range	Länge/Ø Length/Ø	Füllung Filling	Rückseite Back	Ableseung bei Reading at	Eintauchtiefe Immersion
G 13 202	-10 + 100 : 1 °C	200/6-7 mm	Hg	weiß / white	im Bad / in bath	ganz / total
G 13 206	-10 + 150 : 1 °C	220/6-7 mm	Hg	weiß / white	im Bad / in bath	ganz / total
G 13 210	-10 + 200 : 1 °C	260/6-7 mm	Hg	weiß / white	im Bad / in bath	ganz / total
G 13 214*	-10 + 250 : 1 °C	300/6-7 mm	Hg	weiß / white	im Bad / in bath	80 mm
G 13 222*	-10 + 360 : 1 °C	360/6-7 mm	Hg	weiß / white	im Bad / in bath	80 mm
G 13 226*	-10 + 420 : 1 °C	400/6-7 mm	Hg	weiß / white	im Bad / in bath	80 mm
G 13 234*	-10 + 625 : 2 °C	450/6-7 mm	Hg	gelb / yellow	im Bad / in bath	80 mm

*Achtung: Wirkt eine Temperatur von mehr als 200 °C auf die Kreosot-Füllung ein, kann sich das Kreosot zersetzen und es besteht Berstgefahr.

*Attention: If a temperature of more than 200 °C affects the creosote filling, the creosote can decompose and there is a danger of bursting.

Zubehör für Maximum-Thermometer mit Stahlmarke

Fitting for Maximum thermometers with Index

G13800 Dauermagnet zum Zurückziehen der Stahlmarke / Permanent magnet to pull back the index

Metallschutzhülsen für Allgebrauchsthermometer

Der sichere Schutz für Allgebrauchsthermometer im Dauereinsatz.

Metal Armours for General Purpose Thermometers

The safe protection for General Purpose Thermometers in continuous use.

Metallschutzhülsen für Einschlusssthermometer, Schutzhülse aus Messing oder Edelstahl, oben mit Schraubkappe und Ring, geeignet für Thermometer Ø 7-9 mm, Farbe: golden oder silbern

Metal Armours for Enclosed-Scale Thermometers, armours made of brass or stainless steel, above with screw cap and ring, suitable for thermometers Ø 7-9 mm, colour: golden or silver

Art.Nr. Art.No.	Maße Dimensions	Innen/Ø Inner/Ø	Material Material	Farbe Color
G 14 118	220/12 mm	10 mm	Messing poliert / brass polished	golden / golden
G 14 120	275/12 mm	10 mm	Messing poliert / brass polished	golden / golden
G 14 122	315/12 mm	10 mm	Messing poliert / brass polished	golden / golden
G 14 124	355/12 mm	10 mm	Messing poliert / brass polished	golden / golden
G 14 126	435/12 mm	10 mm	Messing poliert / brass polished	golden / golden
G 14 128	565/12 mm	10 mm	Messing poliert / brass polished	golden / golden

Fortsetzung nächste Seite / Continued on next page

Metallschutzhülsen für Stabthermometer, Schutzhülse aus Messing oder Edelstahl, oben mit Schraubkappe und Ring, geeignet für Thermometer Ø 5-7 mm, Farbe: golden oder silbern

Metal Armours for Solid Stem Thermometers, armours made of brass or stainless steel, above with screw cap and ring, suitable for thermometers Ø 5-7 mm, colour: golden or silver

Art.Nr. Art.No.	Maße Dimensions	Innen/Ø Inner/Ø	Material Material	Farbe Color
G 14 140	180/9,5 mm	8 mm	Messing poliert / brass polished	golden/golden
G 14 146	330/ 10 mm	8 mm	Messing poliert / brass polished	golden/golden
G 14 148	425/ 10 mm	8 mm	Messing poliert / brass polished	golden/golden
G 14 160	180/9,5 mm	8 mm	Messing vernickelt / brass nickelplated	silber/silver
G 14 166	330/ 10 mm	8 mm	Messing vernickelt / brass nickelplated	silber/silver
G 14 180	180/9,5 mm	8 mm	Edelstahl/stainless steel	silber/silver
G 14 186	330/ 10 mm	8 mm	Edelstahl/stainless steel	silber/silver

Fertig montierte Allgebrauchsthermometer in Metallschutzhülse bitte anfragen!

Completely mounted general purpose thermometers in metal armour please request!

Maximum-Minimum Thermometer

Flüssigkeitsthermometer zur gleichzeitigen Kontrolle der Höchst- und Tiefsttemperatur eines Messvorgangs.

Maximum-Minimum-Thermometers

The liquid thermometer for simultaneous control of the highest and lowest temperature of a measuring process.

Stabform, Thermometerfüllung: Hg und Kreosot*, widerstandsfähige Einfärbung, oben mit Ring, in transparenter Vierkanthülse
Achtung: Instrumente nur senkrecht anwenden und lagern!

Solid Stem, thermometer filling: Hg and creosote* above, durable pigment, with ring at top, in transparent square plastic case
Attention: Use and store the instrument only in vertical position!

Art.Nr. Art.No.	Messbereich Meas. Range	Länge/Ø Length/Ø	Füllung Filling	Rückseite Back	Eintauchtiefe Immersion
G 15 000	- 35 + 50 : 1 °C	220/9-10 mm	Kreosot/creosote	weiß/white	ganz/total
G 15 002	- 10 + 100 : 1 °C	220/9-10 mm	Kreosot/creosote	weiß/white	ganz/total
G 15 004	- 10 + 150 : 1 °C	260/9-10 mm	Kreosot/creosote	weiß/white	ganz/total
G 15 006	- 10 + 200 : 1 °C	260/9-10 mm	Kreosot/creosote	weiß/white	ganz/total

*Wirkt eine Temperatur von mehr als 200 °C auf die Kreosotfüllung ein, kann sich das Kreosot zersetzen und es besteht Berstgefahr.

*Attention: If a temperature of more than 200 °C affects the creosote filling, the creosote can decompose and there is a danger of bursting.

Zubehör für Maximum-Thermometer mit Stahlmarke

Fitting for Maximum thermometers with Index

G 15050 Dauermagnet zum Zurückziehen der Stahlmarke/Permanent magnet to pull back the index

Maximum-Minimum Thermometer nach Six

Bewährtes Messinstrument zur dauerhaften Kontrolle der Extremtemperaturen in geschlossenen Räumen und im Freien.

Maximum-Minimum Thermometer According to Six

Proven measuring instrument for continuous control of extreme temperatures in closed rooms and outdoors.

Kapillarrohrthermometer, Plastikske mit Zweifarbdruk, U-förmige prismatische Messkapillare mit zwei Stahlmarken, Thermometerfüllung: Hg, darüber Kreosot oder benetzende Spezialflüssigkeit*, elfenbeinfarbenes Plastikgehäuse mit Dach und Druckknopfmagnet, in Kartonverpackung

Capillary Tube Thermometer, plastic scale with two-colour print, U-shape prismatic capillary with two indexes, thermometer filling: Hg, above creosote or special wetting liquid*, ivory plastic casing with roof and push-button magnet, in cardboard single packing

Art.Nr. Art.No.	Messbereich Meas. Range	Länge Length	Füllung Filling	Kapillarrückseite Capillary Back	Eintauchtiefe Immersion
G 15 100	- 30 + 50 : 1 °C	230/90 mm	Kreosot/creosote	klar/clear	ganz/total
G 15 110	- 30 + 50 : 1 °C	230/90 mm	rot/red	klar/clear	ganz/total

Weitere Raum-, Zimmer-, Außen-, Bade- und Werbethermometer siehe auch unseren Spezialprospekt: Zimmerthermometer oder unseren Internetauftritt: www.amarell.de

For further room, indoor, outdoor, bath and advertising thermometers, see also our special leaflet: Indoor thermometers or on our website: www.amarell.de

Taschen-Thermometer in Schutzhülse

Der nützliche Wegbegleiter für unterwegs; für den Temperaturbereich von -35 °C bis 250 °C; in der Regel ab Lager lieferbar.

Pocket-Thermometers in Protection Case

The useful companion for the vest pocket; for the temperature range of -35 °C up to 250 °C, in general available from stock.

Einschlussform, Einfaches Allgebrauchsthermometer in vernickelter Doppelsteckhülse aus Messing mit Clip; Milchglasskale, Messkapillare prismatisch, Thermometerfüllung: Hg oder benetzende Spezialflüssigkeit*

Enclosed-Scale, simple general purpose thermometer in nickel-plated brass case with clip, milk glass scale, capillary prismatic, thermometer filling: Hg or special wetting liquid*

Art.Nr. Art.No.	Messbereich Meas. Range	Länge/Ø Length/Ø	Füllung Filling	Kapillarrückseite Capillary Back	Eintauchtiefe Immersion
G 15 400	-35 + 50 : 1 °C	145/11,5 mm ¹	rot/red	klar/clear	ganz/total
G 15 404	-10 + 100 : 1 °C	145/11,5 mm ¹	rot/red	klar/clear	ganz/total
G 15 412	-10 + 250 : 2 °C	145/11,5 mm ¹	blau/blue	klar/clear	ganz/total
G 15 602	-35 + 50 : 1 °C	145/11,5 mm ¹	Hg	blau/blue	ganz/total
G 15 606	-10 + 100 : 1 °C	145/11,5 mm ¹	Hg	blau/blue	ganz/total
G 15 614	-10 + 250 : 2 °C	145/11,5 mm ¹	Hg	blau/blue	ganz/total
Ersatzthermometer/Refill Thermometers					
G 15 422	-35 + 50 : 1 °C	140/8,5 mm	rot/red	klar/clear	ganz/total
G 15 426	-10 + 100 : 1 °C	140/8,5 mm	rot/red	klar/clear	ganz/total
G 15 434	-10 + 250 : 2 °C	140/8,5 mm	blau/blue	klar/clear	ganz/total
G 15 624	-35 + 50 : 1 °C	140/8,5 mm	Hg	blau/blue	ganz/total
G 15 628	-10 + 100 : 1 °C	140/8,5 mm	Hg	blau/blue	ganz/total
G 15 636	-10 + 250 : 2 °C	140/8,5 mm	Hg	blau/blue	ganz/total

* Siehe Seite 162/See page 162

¹ Maße inklusive Schutzhülse/Dimensions including protection case

Stabform, einfaches Allgebrauchsthermometer in vernickelter Doppelsteckhülse aus Messing oder in gelber Plastikhülse mit Clip, Thermometerfüllung: Spezialflüssigkeit*, widerstandsfähige Einfärbung

Solid Stem, simple general purpose thermometer in nickel-plated brass case or in yellow plastic case with clip, thermometer filling: special wetting liquid*, durable pigment

Art.Nr. Art.No.	Messbereich Meas. Range	Länge/Ø Length/Ø	Füllung Filling	Rückseite Back	Eintauchtiefe Immersion	Hülse Case
G 15 650	-30 + 50 : 1 °C	165/10 mm ¹	rot/red	weiß/white	ganz/total	Plastik/plastic
G 15 656	-10 + 110 : 1 °C	165/10 mm ¹	rot/red	weiß/white	ganz/total	Plastik/plastic
G 15 690	-30 + 50 : 1 °C	145/ 9 mm ¹	rot/red	weiß/white	ganz/total	Messing/brass
G 15 696	-10 + 110 : 1 °C	145/ 9 mm ¹	rot/red	weiß/white	ganz/total	Messing/brass

* Siehe Seite 162/See page 162

¹ Maße inklusive Schutzhülse/Dimensions including protection case

Getränke-Thermometer

Ein nicht alltäglicher Geschenk- und Werbeartikel – Sonderbedruckung möglich!

Thermometers for Drinks

An uncommon article, well-suited for advertising or as a present – special printing is possible!

Einschlussform, in vernickelter Hülse mit Clip, Milchglasskale mit bunten Markierungen, Messkapillare prismatisch, Thermometerfüllung: Hg oder benetzende Spezialflüssigkeit*

Enclosed-Scale, in nickel-plated case with clip, milk glass scale with coloured marks, capillary prismatic, thermometer filling: Hg or special wetting liquid*

Art.Nr. Art.No.	Messbereich Meas. Range	Länge/Ø Length/Ø	Füllung Filling	Kapillarrückseite Capillary Back	Eintauchtiefe Immersion	Glas Glass
G 16 300	0 + 40 : 1 °C	ca. 105/11 mm ¹	Hg	blau/blue	ganz/total	oval/oval
G 16 304	0 + 40 : 1 °C	ca. 105/11 mm ¹	blau/blue	klar/clear	ganz/total	rund/round

* Siehe Seite 162/See page 162

¹ Maße inklusive Schutzhülse/Dimensions including protection case

Raumthermometer

Eichfähiges Zimmerthermometer zur zuverlässigen Bestimmung der Temperatur in geschlossenen Räumen.

Indoor Thermometer

A thermometer for indoors, suitable for government verification, for the reliable determination of the temperature in closed rooms.

Kapillarrohrthermometer, Milchglasskale auf dunkel lackiertem Buchenholz montiert, Messkapillare prismatisch, Thermometerfüllung: benetzende Spezialflüssigkeit*, oben mit Messingring, **eichfähig**, in Kartonverpackung

Capillary Tube Thermometer, milk glass scale on dark lacquered beech wood, capillary prismatic, thermometer filling: special wetting liquid*, with brass ring at top, **suitable for government verification**, in cardboard box

Art.Nr. Art.No.	Messbereich Meas. Range	Länge/Ø Length/Ø	Füllung Filling	Kapillarrückseite Capillary Back	Eintauchtiefe Immersion
G 17 000	0 + 50 : 1 °C	200/48 mm	blau/blue	weiß/white	ganz/total

* Siehe Seite 162/See page 162

Kapillarrohrthermometer, Milchglasskale auf dunkel lackiertem Buchenholz montiert, Messkapillare prismatisch, Thermometerfüllung: benetzende Spezialflüssigkeit*, oben mit Messingring, **staatlich geeicht mit Eichschein**, in Kartonverpackung

Capillary Tube Thermometer, milk glass scale on dark lacquered beech wood, capillary prismatic, thermometer filling: special wetting liquid*, with brass ring at top, **government verified with verification certificate**, in cardboard box

Art.Nr. Art.No.	Messbereich Meas. Range	Länge/Ø Length/Ø	Füllung Filling	Kapillarrückseite Capillary Back	Prüfpunkte Test Points	Eintauchtiefe Immersion
G 17 003	0 + 50 : 1 °C	200/48 mm	blau/blue	weiß/white	3	ganz/total

* Siehe Seite 162/See page 162

Beachten Sie auch unsere Programme für Lebensmittel und Elektronik

Please pay also attention to our electronic and food programmes

Unser Lebensmittelkatalog beinhaltet eine große Auswahl an Messinstrumenten, die für die notwendige Eigenkontrolle gemäß Lebensmittelverordnung (HACCP) gefordert werden.

Our catalogue for food stuff includes a huge selection of measuring instruments, which are required for the necessary control according to the food regulation (HACCP).



Amarell Electronic bietet handliche Instrumente zur raschen Bestimmung von Temperatur, Feuchte, pH-Wert und Zeit!

Amarell Electronic offers instruments for the quick determination of temperature, humidity, pH-value and time!



AMARELL
ELECTRONIC

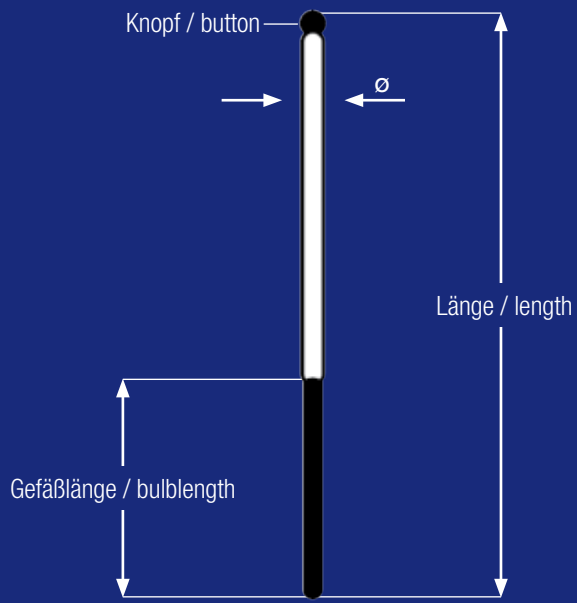

Fadenthermometer Stabform
Emergent Column Thermometers Solid Stem

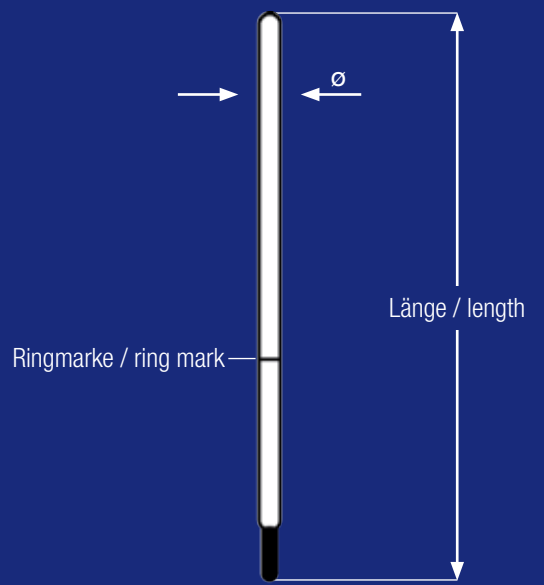

Laborthermometer Stabform
Precision Thermometers Solid Stem

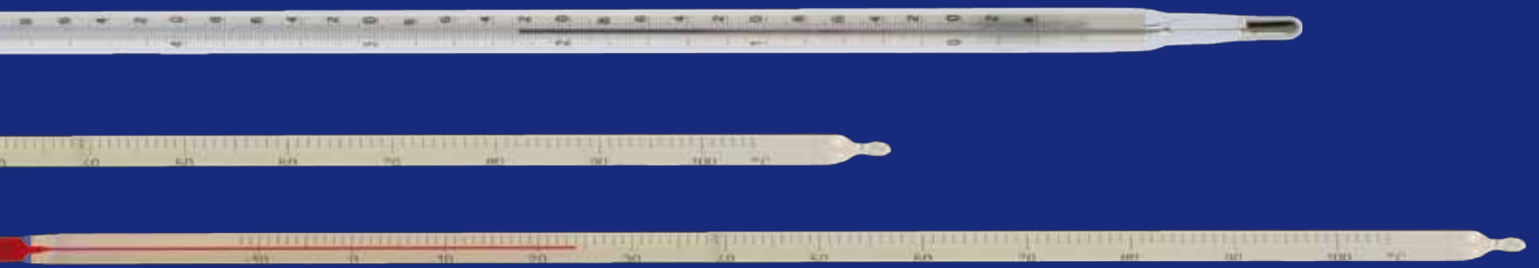

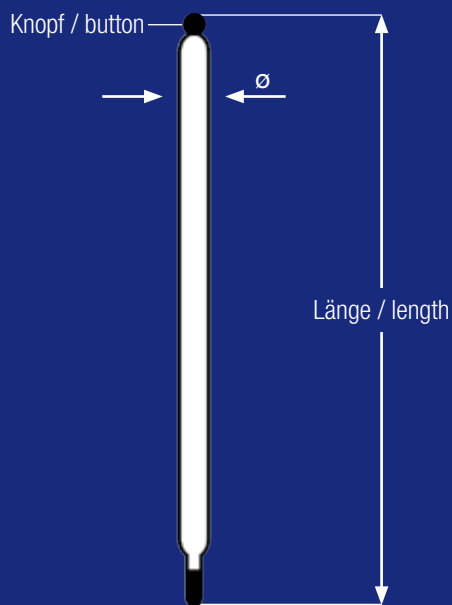

Laborthermometer Einschlussform
Precision Thermometers Enclosed Scale

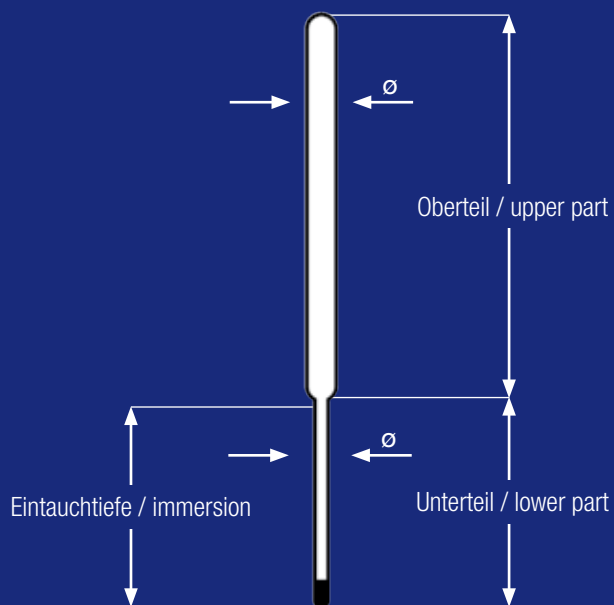

Laborstockthermometer
Precision Thermometers with Straight Stem

Laborthermometer und Feinthermometersätze

Precision Thermometers and Precision
Thermometers in Sets



Laborthermometer

Hochwertiges Präzisionsthermometer für äußerst genaue Temperaturmessungen. Gefertigt aus speziellen Thermometergläsern gemäß den Spezifikationen der Physikalisch Technischen Bundesanstalt. Lieferung in Metallschutzhülsen oder mit Teflonüberzug möglich.

Precision Thermometers

The indispensable precision thermometer for reliable measuring values. Made of special thermometer glasses according to the specifications of the German verification office (Physikalisch Technische Bundesanstalt). Also available in metal cases or with PTFE-protection.

Eichfähige Laborthermometer und Laborthermometer nach DIN

Präzisionsthermometer für den Temperaturbereich von -20°C bis 360°C; Feinteilung bis 0,1°C; quecksilberfreie Ausführungen möglich; sämtliche Instrumente sind zur staatlichen Eichung oder zur staatlichen Kalibrierung zugelassen; in der Regel ab Lager lieferbar, weitere Qualitätszertifikate auf Anfrage.

Precision Thermometers Suitable for Government Verification and Precision Thermometers According to DIN

Precision thermometers for the temperature range of -20°C up to 360°C; fine subdivision up to 0,1°C; mercury-free types are possible; all instruments are permitted for government verification or government calibration; in general available from stock, further quality certificates on request.

Einschlussform, Milchglasskale, Messkapillare prismatisch, Thermometerfüllung: Hg oder benetzende Spezialflüssigkeit*, Richterverschluss mit Knopf, in transparenter Vierkanthülse, eichfähig oder kalibrierfähig

Enclosed-Scale, milk glass scale, capillary prismatic, thermometer filling: Hg or special wetting liquid*, Richter-top finish with button, in transparent square plastic case, suitable for government verification or calibration

Art.Nr. Art.No.	Messbereich Meas. Range	Länge/Ø Length/Ø	Füllung Filling	Kapillarrückseite Capillary Back	DIN DIN	Eintauchtiefe Immersion
L 25 900	- 10/0 + 50 : 1°C	250/8-8,5 mm	Hg	klar/clear	–	ganz/total
L 25 902	- 10/0 + 100 : 1°C	305/8-8,5 mm	Hg	klar/clear	DIN 12 778	ganz/total
L 25 904	- 10/0 + 150 : 1°C	305/8-8,5 mm	Hg	klar/clear	DIN 12 778	ganz/total
L 25 906	- 10/0 + 200 : 1°C	300/8-8,5 mm	Hg	klar/clear	–	ganz/total
L 25 908	- 10/0 + 250 : 1°C	350/8,5-9 mm	Hg	klar/clear	DIN 12 778	ganz/total
L 25 910	- 10/0 + 360 : 1°C	380/8,5-9 mm	Hg	klar/clear	DIN 12 778	ganz/total
L 25 912	- 10 + 410 : 1°C	380/8,5-9 mm	Hg	klar/clear	–	ganz/total
L 25 922	- 5/0 + 50 : 0,5°C	220/8-8,5 mm	Hg	klar/clear	DIN 12 775	ganz/total
L 25 924	- 5/0 + 100 : 0,5°C	270/8-8,5 mm	Hg	klar/clear	DIN 12 775	ganz/total
L 25 926	- 10/0 + 150 : 0,5°C	350/8,5-9 mm	Hg	klar/clear	DIN 12 775	ganz/total
L 25 928	- 10/0 + 200 : 0,5°C	400/8,5-9 mm	Hg	klar/clear	DIN 12 775	ganz/total
L 25 930	- 10/0 + 250 : 0,5°C	420/8,5-9 mm	Hg	klar/clear	DIN 12 775	ganz/total
L 25 934	- 10/0 + 360 : 0,5°C	480/9-9,5 mm	Hg	klar/clear	DIN 12 775	ganz/total
L 25 944	- 3/0 + 50 : 0,2°C	350/8,5-9 mm	Hg	klar/clear	DIN 12 775	ganz/total
L 25 948	- 5/0 + 100 : 0,2°C	420/8,5-9 mm	Hg	klar/clear	DIN 12 775	ganz/total
L 25 950	- 25 + 100 : 0,2°C	450/8-8,5 mm	Hg	klar/clear	–	ganz/total
L 25 952	- 5 + 150 : 0,2°C	480/9-9,5 mm	Hg	klar/clear	–	ganz/total
L 25 954	- 5 + 200 : 0,2°C	550/9-9,5 mm	Hg	klar/clear	–	ganz/total
L 25 990	- 10 + 30 : 0,1°C	300/8-8,5 mm	Hg	klar/clear	–	ganz/total
L 25 992	0 + 50 : 0,1°C	420/8,5-9 mm	Hg	klar/clear	DIN 12 775	ganz/total
L 25 994	- 10 + 50 : 0,1°C	420/8,5-9 mm	Hg	klar/clear	–	ganz/total
L 25 996	- 20 + 50 : 0,1°C	450/9-9,5 mm	Hg	klar/clear	–	ganz/total
L 25 998	0 + 60 : 0,1°C	420/8,5-9 mm	Hg	klar/clear	–	ganz/total
L 26 000	- 10 + 60 : 0,1°C	450/9-9,5 mm	Hg	klar/clear	–	ganz/total
L 26 004	0 + 100 : 0,1°C	550/9-9,5 mm	Hg	klar/clear	–	ganz/total
L 26 006	- 10 + 100 : 0,1°C	600/9-9,5 mm	Hg	klar/clear	–	ganz/total
L 26 012	+ 50 + 150 : 0,1°C	550/9-9,5 mm	Hg	klar/clear	–	ganz/total
L 26 014	+ 100 + 200 : 0,1°C	550/9-9,5 mm	Hg	klar/clear	–	ganz/total
L 26 400	- 10/0 + 50 : 1°C	250/8-8,5 mm	Hg	blau/blue	–	ganz/total
L 26 402	- 10/0 + 100 : 1°C	305/8-8,5 mm	Hg	blau/blue	DIN 12 778	ganz/total
L 26 404	- 10/0 + 150 : 1°C	305/8-8,5 mm	Hg	blau/blue	DIN 12 778	ganz/total
L 26 408	- 10/0 + 250 : 1°C	350/8,5-9 mm	Hg	blau/blue	DIN 12 778	ganz/total
L 26 412	- 10/0 + 360 : 1°C	380/8,5-9 mm	Hg	blau/blue	DIN 12 778	ganz/total
L 26 424	- 5/0 + 50 : 0,5°C	220/8-8,5 mm	Hg	blau/blue	DIN 12 775	ganz/total
L 26 426	- 5/0 + 100 : 0,5°C	270/8-8,5 mm	Hg	blau/blue	DIN 12 775	ganz/total
L 26 428	- 10/0 + 150 : 0,5°C	350/8,5-9 mm	Hg	blau/blue	DIN 12 775	ganz/total
L 26 432	- 10/0 + 250 : 0,5°C	420/8,5-9 mm	Hg	blau/blue	DIN 12 775	ganz/total
L 26 434	- 10/0 + 360 : 0,5°C	480/9-9,5 mm	Hg	blau/blue	DIN 12 775	ganz/total

* Siehe Seite 162/See page 162

Fortsetzung nächste Seite/Continued on next page

Einschlussform, Milchglasskale, Messkapillare prismatisch, Thermometerfüllung: Hg oder benetzende Spezialflüssigkeit*, Richterverschluss mit Knopf, in transparenter Vierkanthülse, **eichfähig oder kalibrierfähig**

Enclosed-Scale, milk glass scale, capillary prismatic, thermometer filling: Hg or special wetting liquid*, Richter-top finish with button, in transparent square plastic case, **suitable for government verification or calibration**

Art.Nr. Art.No.	Messbereich Meas. Range	Länge/Ø Length/Ø	Füllung Filling	Kapillarrückseite Capillary Back	DIN DIN	Eintauchtiefe Immersion
L 26 444	- 3/0 + 50:0,2°C	350/8,5-9 mm	Hg	blau/blue	DIN 12 775	ganz/total
L 26 446	- 25 + 50:0,2°C	350/8,5-9 mm	Hg	blau/blue	–	ganz/total
L 26 450	- 5/0 + 100:0,2°C	420/8,5-9 mm	Hg	blau/blue	DIN 12 775	ganz/total
L 26 452	- 5 + 150:0,2°C	480/9-9,5 mm	Hg	blau/blue	–	ganz/total
L 26 454	- 5 + 200:0,2°C	550/9-9,5 mm	Hg	blau/blue	–	ganz/total
L 26 466	- 10 + 30:0,1°C	300/8-8,5 mm	Hg	blau/blue	–	ganz/total
L 26 468	0 + 50:0,1°C	420/8,5-9 mm	Hg	blau/blue	DIN 12 775	ganz/total
L 26 472	- 10 + 50:0,1°C	420/8,5-9 mm	Hg	blau/blue	–	ganz/total
L 26 478	0 + 60:0,1°C	420/8,5-9 mm	Hg	blau/blue	–	ganz/total
L 26 484	0 + 100:0,1°C	550/9-9,5 mm	Hg	blau/blue	–	ganz/total
L 26 486	- 10 + 100:0,1°C	600/9-9,5 mm	Hg	blau/blue	–	ganz/total
L 26 608	- 10/0 + 100:1°C	305/8-8,5 mm	rot/red	klar/clear	–	ganz/total
L 26 610	- 10/0 + 150:1°C	305/8-8,5 mm	rot/red	klar/clear	–	ganz/total
L 26 612	- 10/0 + 200:1°C	300/8-8,5 mm	rot/red	klar/clear	–	ganz/total
L 26 618	- 10/0 + 50:0,5°C	220/8-8,5 mm	rot/red	klar/clear	–	ganz/total
L 26 620	- 10/0 + 100:0,5°C	270/8-8,5 mm	rot/red	klar/clear	–	ganz/total
L 26 628	- 5 + 50:0,2°C	350/8,5-9 mm	rot/red	klar/clear	–	ganz/total
L 26 630	- 5 + 100:0,2°C	420/8,5-9 mm	rot/red	klar/clear	–	ganz/total
L 26 632	0 + 50:0,1°C	420/8,5-9 mm	rot/red	klar/clear	–	ganz/total
L 26 634	- 10 + 50:0,1°C	420/8,5-9 mm	rot/red	klar/clear	–	ganz/total
L 26 642	0 + 100:0,1°C	550/9-9,5 mm	rot/red	klar/clear	–	ganz/total

* Siehe Seite 162/See page 162

Stabform, Thermometerfüllung: Hg oder benetzende Spezialflüssigkeit*, widerstandsfähige Einfärbung, oben mit Ring, in transparenter Vierkanthülse, **eichfähig oder kalibrierfähig**

Solid Stem, thermometer filling: Hg or special wetting liquid*, durable pigment, with ring at top, in transparent square plastic case, **suitable for government verification or calibration**

Art.Nr. Art.No.	Messbereich Meas. Range	Länge/Ø Length/Ø	Füllung Filling	Rückseite Back	DIN DIN	Eintauchtiefe Immersion
L 27 302	- 10/0 + 100:1°C	305/6-7 mm	Hg	weiß/white	DIN 12 778	ganz/total
L 27 304	- 10/0 + 150:1°C	305/6-7 mm	Hg	weiß/white	DIN 12 778	ganz/total
L 27 306	- 10/0 + 250:1°C	350/6-7 mm	Hg	weiß/white	DIN 12 778	ganz/total
L 27 308	- 10/0 + 360:1°C	380/6-7 mm	Hg	weiß/white	DIN 12 778	ganz/total
L 27 334	- 10 + 100:0,5°C	300/6-7 mm	Hg	weiß/white	–	ganz/total
L 27 336	- 10 + 150:0,5°C	350/6-7 mm	Hg	weiß/white	–	ganz/total
L 27 340	- 10 + 250:0,5°C	420/6-7 mm	Hg	weiß/white	–	ganz/total
L 27 354	- 5 + 50:0,2°C	350/6-7 mm	Hg	weiß/white	–	ganz/total
L 27 358	- 5 + 100:0,2°C	420/6-7 mm	Hg	weiß/white	–	ganz/total
L 27 360	- 5 + 150:0,2°C	480/6-7 mm	Hg	weiß/white	–	ganz/total
L 27 362	- 5 + 200:0,2°C	550/6-7 mm	Hg	weiß/white	–	ganz/total
L 27 374	0 + 50:0,1°C	420/6-7 mm	Hg	weiß/white	–	ganz/total
L 27 378	- 10 + 50:0,1°C	420/6-7 mm	Hg	weiß/white	–	ganz/total
L 27 382	0 + 100:0,1°C	550/6-7 mm	Hg	weiß/white	–	ganz/total
L 27 550	- 10 + 100:1°C	305/6-7 mm	rot/red	weiß/white	–	ganz/total
L 27 552	- 10 + 150:1°C	305/6-7 mm	rot/red	weiß/white	–	ganz/total
L 27 568	- 10 + 100:0,5°C	300/6-7 mm	rot/red	weiß/white	–	ganz/total
L 27 570	- 5 + 50:0,2°C	350/6-7 mm	rot/red	weiß/white	–	ganz/total
L 27 572	- 5 + 100:0,2°C	420/6-7 mm	rot/red	weiß/white	–	ganz/total
L 27 574	0 + 50:0,1°C	420/6-7 mm	rot/red	weiß/white	–	ganz/total
L 27 576	- 10 + 50:0,1°C	420/6-7 mm	rot/red	weiß/white	–	ganz/total

* Siehe Seite 162/See page 162

Laborthermometer: Staatlich geeicht mit Eichschein

Präzisionsthermometer mit dem anspruchsvollsten Gütesiegel; Eichung erfolgt durch ein staatliches Eichamt, das der Physikalisch-Technischen Bundesanstalt (PTB) angeschlossen ist. Gültigkeit der Eichung: 15 Jahre!

Precision Thermometers: Government Verified with Verification Certificate

Precision Thermometer with the most sophisticated seal of approval. Verification is done by a regional German verification office, associated with the "Physikalisch-Technische Bundesanstalt" (PTB). Validity of verification: 15 years!

Einschlussform, Milchglasskala, Messkapillare prismatisch, Thermometerfüllung: Hg oder benetzende Spezialflüssigkeit*, Richterverschluss mit Knopf, in transparenter Vierkanthülse

Enclosed-scale, milk glass scale, capillary prismatic, thermometer filling: Hg or special wetting liquid*, Richter-top finish with button, in transparent square plastic case

Art.Nr. Art.No.	Messbereich Meas. Range	Länge/Ø Length/Ø	Füllung Filling	Kapillarrückseite Capillary Back	DIN DIN	Prüfpunkte Test Points	Eintauchtiefe Immersion
L 27 651	-10/0 + 50:1 °C	250/8-8,5 mm	Hg	klar/clear	–	3	ganz/total
L 27 653	-10/0 + 100:1 °C	305/8-8,5 mm	Hg	klar/clear	DIN 12 778	3	ganz/total
L 27 655	-10/0 + 150:1 °C	305/8-8,5 mm	Hg	klar/clear	DIN 12 778	3	ganz/total
L 27 657	-10/0 + 200:1 °C	300/8-8,5 mm	Hg	klar/clear	–	3	ganz/total
L 27 659	-10/0 + 250:1 °C	350/8,5-9 mm	Hg	klar/clear	DIN 12 778	3	ganz/total
L 27 661	-10/0 + 360:1 °C	380/8,5-9 mm	Hg	klar/clear	DIN 12 778	3	ganz/total
L 27 683	-5/0 + 50:0,5 °C	220/8-8,5 mm	Hg	klar/clear	DIN 12 775	3	ganz/total
L 27 685	-5/0 + 100:0,5 °C	270/8-8,5 mm	Hg	klar/clear	DIN 12 775	3	ganz/total
L 27 687	-10/0 + 150:0,5 °C	350/8,5-9 mm	Hg	klar/clear	DIN 12 775	3	ganz/total
L 27 689	-10/0 + 200:0,5 °C	400/8,5-9 mm	Hg	klar/clear	DIN 12 775	4	ganz/total
L 27 691	-10/0 + 250:0,5 °C	420/8,5-9 mm	Hg	klar/clear	DIN 12 775	4	ganz/total
L 27 695	-10/0 + 360:0,5 °C	480/9-9,5 mm	Hg	klar/clear	DIN 12 775	6	ganz/total
L 27 703	-3/0 + 50:0,2 °C	350/8,5-9 mm	Hg	klar/clear	DIN 12 775	3	ganz/total
L 27 705	-5/0 + 100:0,2 °C	420/8,5-9 mm	Hg	klar/clear	DIN 12 775	4	ganz/total
L 27 707	-5 + 150:0,2 °C	480/9-9,5 mm	Hg	klar/clear	–	6	ganz/total
L 27 709	-5 + 200:0,2 °C	550/9-9,5 mm	Hg	klar/clear	–	8	ganz/total
L 27 721	0 + 50:0,1 °C	420/8,5-9 mm	Hg	klar/clear	DIN 12 775	4	ganz/total
L 27 723	-10 + 50:0,1 °C	420/8,5-9 mm	Hg	klar/clear	–	5	ganz/total
L 27 725	0 + 100:0,1 °C	550/9-9,5 mm	Hg	klar/clear	–	8	ganz/total
L 27 727	-10/0 + 100:1 °C	305/8-8,5 mm	rot	klar/clear	–	3	ganz/total
L 27 729	-10/0 + 150:1 °C	305/8-8,5 mm	rot	klar/clear	–	3	ganz/total
L 27 731	-10/0 + 200:1 °C	300/8-8,5 mm	rot	klar/clear	–	3	ganz/total
L 27 733	-10/0 + 50:0,5 °C	220/8-8,5 mm	rot	klar/clear	–	3	ganz/total
L 27 735	-10/0 + 100:0,5 °C	270/8-8,5 mm	rot	klar/clear	–	3	ganz/total

* Siehe Seite 162/ See page 162

Stabform, Thermometerfüllung: Hg, widerstandsfähige Einfärbung, oben mit Ring, in transparenter Vierkanthülse

Solid Stem, thermometer filling: Hg, durable pigment, with ring at top, in transparent square plastic case

Art.Nr. Art.No.	Messbereich Meas. Range	Länge/Ø Length/Ø	Füllung Filling	Rückseite Back	DIN DIN	Prüfpunkte Test Points	Eintauchtiefe Immersion
L 27 741	0 + 100:1 °C	305/6-7 mm	Hg	weiß/white	DIN 12 778	3	ganz/total
L 27 745	0 + 250:1 °C	350/6-7 mm	Hg	weiß/white	DIN 12 778	3	ganz/total
L 27 749	0 + 360:1 °C	380/6-7 mm	Hg	weiß/white	DIN 12 778	3	ganz/total
L 27 863	0 + 100:0,5 °C	270/6-7 mm	Hg	weiß/white	–	3	ganz/total
L 27 885	0 + 100:0,2 °C	420/6-7 mm	Hg	weiß/white	–	4	ganz/total
L 27 887	-5 + 150:0,2 °C	480/6-7 mm	Hg	weiß/white	–	6	ganz/total
L 27 889	-5 + 200:0,2 °C	550/6-7 mm	Hg	weiß/white	–	8	ganz/total
L 27 903	0 + 50:0,1 °C	420/6-7 mm	Hg	weiß/white	–	4	ganz/total
L 27 905	-10 + 50:0,1 °C	420/6-7 mm	Hg	weiß/white	–	5	ganz/total
L 27 907	0 + 100:0,1 °C	550/6-7 mm	Hg	weiß/white	–	8	ganz/total

Laborthermometer mit Werkprüfschein

Werkskalibrierung als preiswerte Alternative zur staatlichen Eichung: Sorgfältigste Prüfung mit modernen, fabrikeigenen Geräten; jedes eich- oder kalibrierfähige Thermometer kann mit einem Werkprüfschein versehen werden; folgende Instrumente sind in der Regel ab Lager lieferbar:

Precision Thermometers with Works Certificate

Works calibration as favourable alternative to government verification. Most careful control with modern, company-own instruments; each thermometer which is suitable for government verification or calibration can be supplied with a works certificate; the following instruments are in general available from stock:

Einschlussform, Milchglasskale, Messkapillare prismatisch, Thermometerfüllung: Hg, Richterverschluss mit Knopf, in transparenter Vierkanthülse

Enclosed-Scale, milk glass scale, capillary prismatic, thermometer filling: Hg, Richter-top finish with button, in transparent square plastic case

Art.Nr. Art.No.	Messbereich Meas. Range	Länge/Ø Length/Ø	Füllung Filling	Kapillarrückseite Capillary Back	DIN DIN	Prüfpunkte Test Points	Eintauchtiefe Immersion
L 28 006	- 10/0 + 50:1 °C	250/8-8,5mm	Hg	klar/clear	–	3	ganz/total
L 28 008	- 10/0 + 100:1 °C	305/8-8,5mm	Hg	klar/clear	DIN 12 778	3	ganz/total
L 28 010	- 10/0 + 150:1 °C	305/8-8,5mm	Hg	klar/clear	DIN 12 778	3	ganz/total
L 28 014	- 10/0 + 250:1 °C	350/8,5-9mm	Hg	klar/clear	DIN 12 778	3	ganz/total
L 28 018	- 10/0 + 360:1 °C	380/8,5-9mm	Hg	klar/clear	DIN 12 778	3	ganz/total
L 28 034	- 5/0 + 50:0,5 °C	220/8-8,5mm	Hg	klar/clear	DIN 12 775	3	ganz/total
L 28 036	- 5/0 + 100:0,5 °C	270/8-8,5mm	Hg	klar/clear	DIN 12 775	3	ganz/total
L 28 054	- 3/0 + 50:0,2 °C	350/8,5-9mm	Hg	klar/clear	DIN 12 775	3	ganz/total
L 28 056	0 + 100:0,2 °C	420/8,5-9mm	Hg	klar/clear	DIN 12 775	4	ganz/total
L 28 058	- 5 + 150:0,2 °C	480/9-9,5mm	Hg	klar/clear	–	6	ganz/total
L 28 060	- 5 + 200:0,2 °C	550/9-9,5mm	Hg	klar/clear	–	8	ganz/total
L 28 072	0 + 50:0,1 °C	420/8,5-9mm	Hg	klar/clear	DIN 12 775	4	ganz/total
L 28 074	- 10 + 50:0,1 °C	420/8,5-9mm	Hg	klar/clear	–	5	ganz/total
L 28 078	0 + 100:0,1 °C	550/9-9,5mm	Hg	klar/clear	–	8	ganz/total

Hochgradige Laborthermometer

Präzisionsthermometer für den Temperaturbereich bis 610 °C; sämtliche Instrumente sind zur staatlichen Eichung oder zur staatlichen Kalibrierung zugelassen; in der Regel ab Lager lieferbar, weitere Qualitätszertifikate auf Anfrage.

Precision Thermometers, High Temperatures

Precision thermometers for the temperature range up to 610 °C; all instruments are permitted for government verification or calibration; in general available from stock, further quality certificates on request.

Stabform, gefertigt mit hochtemperaturbeständigen Spezialgläsern (Supremaxglas), Thermometerfüllung: Hg, widerstandsfähige Einfärbung, in transparenter Vierkanthülse, **eichfähig**

Solid Stem, manufactured with high temperature resistant special glasses (Supremax glass), thermometer filling: Hg, durable pigment, in transparent square plastic case, **suitable for government verification**

Art.Nr. Art.No.	Messbereich Meas. Range	Länge/Ø Length/Ø	Füllung Filling	Rückseite Back	Prüfpunkte Test Points	Eintauchtiefe Immersion
L 29 000	- 10 + 480:1 °C	450/6-7mm	Hg	weiß/white	–	ganz/total
L 29 002	+ 200 + 480:1 °C	450/6-7mm	Hg	weiß/white	–	ganz/total
L 29 004	+ 200 + 480:1 °C	450/6-7mm	Hg	weiß/white	–	ganz/total
L 29 006*	- 10 + 480:2 °C	450/6-7mm	Hg	weiß/white	–	ganz/total
L 29 602	- 10 + 610:1 °C	450/6-7mm	Hg	mattiert/frosted	–	ganz/total
L 29 604	+ 200 + 610:1 °C	450/6-7mm	Hg	mattiert/frosted	–	ganz/total
L 29 606	+ 200 + 610:1 °C	450/6-7mm	Hg	mattiert/frosted	–	ganz/total
L 29 608*	- 10 + 610:2 °C	450/6-7mm	Hg	mattiert/frosted	–	ganz/total

Hochgradige Laborthermometer: Staatlich geeicht mit Eichschein

Precision Thermometers, High Temperatures: Government Verified with Verification Certificate

L 29 613	- 10 + 610:2 °C	450/6-7mm	Hg	mattiert/frosted	5	ganz/total
----------	-----------------	-----------	----	------------------	---	------------

* Diese Thermometer entsprechen DIN 12 778. / These thermometers correspond to DIN 12 778.

Fortsetzung nächste Seite / Continued on next page

Hochgradige Laborthermometer

Einschlussform, gefertigt mit hochtemperaturbeständigen Spezialgläsern (Supremaxglas), Messkapillare prismatisch, Thermometerfüllung: Hg, Richterverschluss mit Knopf, in transparenter Vierkanthülse, **eichfähig**

Precision Thermometers, High Temperatures

Enclosed-Scale, manufactured with high temperature resistant special glasses (Supremax glass), capillary prismatic, thermometer filling: Hg, Richter-top finish with button, in transparent square plastic case, **suitable for government verification**

Art.Nr. Art.No.	Messbereich Meas. Range	Länge/Ø Length/Ø	Füllung Filling	Kapillarrückseite Capillary Back	Hilfsskala Ice Point Scale	Eintauchtiefe Immersion
L 29 718	- 10 + 480 : 1 °C	450/9-10 mm	Hg	klar/clear	–	ganz/total
L 29 720	+ 200 + 480 : 1 °C	450/9-10 mm	Hg	klar/clear	–	ganz/total
L 29 722	- 10 + 610 : 1 °C	450/9-10 mm	Hg	klar/clear	–	ganz/total
L 29 726	+ 200 + 610 : 1 °C	450/9-10 mm	Hg	klar/clear	0 °C	ganz/total

Kälte-Laborthermometer

Präzisionsthermometer für den Temperaturbereich bis -200 °C! Feinteilung bis 0,1 °C; sämtliche Instrumente sind zur staatlichen Eichung oder zur staatlichen Kalibrierung zugelassen; in der Regel ab Lager lieferbar, weitere Qualitätszertifikate auf Anfrage.

Precision Thermometers, Low Temperatures

Precision thermometers for the temperature range up to -200 °C! Fine subdivision up to 0,1 °C; all instruments are permitted for government verification or calibration; in general available from stock, further quality certificates on request.

Einschlussform, Milchglasskala, Messkapillare prismatisch, Thermometerfüllung: Hg, Hg-Thallium Eutektikum (**Hg-Tl**), Toluol bzw. Äthylalkohol (**Tol.**) oder Pentangemisch (**Pent.**), Richterverschluss mit Knopf, in transparenter Vierkanthülse, **eichfähig oder kalibrierfähig**

Enclosed-Scale, milk glass scale, capillary prismatic, thermometer filling: Hg, Hg-thallium-eutectic alloy (**Hg-Tl**), toluene or alcohol (**Tol.**) or pentane compound (**Pent.**), Richter-top finish with button, in transparent square plastic case, **suitable for government verification or calibration**

Art.Nr. Art.No.	Messbereich Meas. Range	Länge/Ø Length/Ø	Füllung Filling	Kapillarrückseite Capillary Back	DIN DIN	Eintauchtiefe Immersion
L 33 000	- 38 + 50 : 1 °C	220/8-9 mm	Hg	klar/clear	–	ganz/total
L 33 004	- 50 + 50 : 1 °C	300/8-9 mm	Tol.	klar/clear	DIN 12 778	ganz/total
L 33 008	-100 + 30 : 1 °C	300/8-9 mm	Tol.	klar/clear	DIN 12 778	ganz/total
L 33 012	- 100 + 100 : 1 °C	300/8-9 mm	Tol.	klar/clear	–	ganz/total
L 33 016	- 150 + 30 : 1 °C	300/8-9 mm	Pent.	blau/blue	–	ganz/total
L 33 018	- 200 + 30 : 1 °C	350/8-9 mm	Pent.	blau/blue	DIN 12 778	ganz/total
L 33 032	- 30 + 50 : 0,5 °C	220/8-9 mm	Hg	klar/clear	DIN 12 775	ganz/total
L 33 034	- 58 + 30 : 0,5 °C	300/8-9 mm	Hg-Tl	klar/clear	–	ganz/total
L 33 038	- 50 + 50 : 0,5 °C	300/8-9 mm	Tol.	klar/clear	–	ganz/total
L 33 040	- 100 + 30 : 0,5 °C	400/8-9 mm	Tol.	klar/clear	–	ganz/total
L 33 044	- 200 + 30 : 0,5 °C	400/8-9 mm	Pent.	blau/blue	–	ganz/total
L 33 052	- 38 + 50 : 0,2 °C	400/ 8-9 mm	Hg	klar/clear	–	ganz/total
L 33 056	- 58 + 30 : 0,2 °C	400/ 8-9 mm	Hg-Tl	klar/clear	–	ganz/total
L 33 058	- 50 + 50 : 0,2 °C	420/ 8-9 mm	Tol.	klar/clear	–	ganz/total
L 33 062	- 100 + 30 : 0,2 °C	450/9-10 mm	Tol.	klar/clear	–	ganz/total
L 33 068	- 38 + 20 : 0,1 °C	400/ 8-9 mm	Hg	klar/clear	–	ganz/total
L 33 070	- 30 + 30 : 0,1 °C	420/ 8-9 mm	Hg	klar/clear	–	ganz/total
L 33 074	- 38 + 50 : 0,1 °C	550/9-10 mm	Hg	klar/clear	–	ganz/total
L 33 076	- 58 + 30 : 0,1 °C	550/9-10 mm	Hg-Tl	klar/clear	–	ganz/total
L 33 078	- 50 + 50 : 0,1 °C	580/9-10 mm	Tol.	klar/clear	–	ganz/total
L 33 080	- 38 + 50 : 1 °C	220/ 8-9 mm	Hg	blau/blue	–	ganz/total
L 33 082	- 38 + 50 : 0,5 °C	220/ 8-9 mm	Hg	blau/blue	DIN 12 775	ganz/total
L 33 084	- 38 + 50 : 0,2 °C	400/ 8-9 mm	Hg	blau/blue	–	ganz/total
L 33 086	- 38 + 50 : 0,1 °C	550/9-10 mm	Hg	blau/blue	–	ganz/total

Fortsetzung nächste Seite/Continued on next page

Stabform, Thermometerfüllung: Hg, Hg-Thallium Eutektikum (**Hg-Tl**), Toluol (**Tol.**) oder Pentangemisch (**Pent.**), oben mit Ring, in transparenter Vierkanthülse, **eichfähig oder kalibrierfähig**

Solid Stem, thermometer filling: Hg, Hg-thallium-eutectic alloy (**Hg-Tl**), toluene (**Tol.**) or pentane compound (**Pent.**), with ring at top, in transparent square plastic case, **suitable for government verification or calibration**

Art.Nr. Art.No.	Messbereich Meas. Range	Länge/Ø Length/Ø	Füllung Filling	Rückseite Back	DIN DIN	Eintauchtiefe Immersion
L 33 088	- 38 + 50 : 1 °C	220/6-7 mm	Hg	weiß/white	–	ganz/total
L 33 090	- 50 + 50 : 1 °C	300/6-7 mm	Tol.	weiß/white	DIN 12 778	ganz/total
L 33 092	- 100 + 30 : 1 °C	300/6-7 mm	Tol.	weiß/white	DIN 12 778	ganz/total
L 33 094	- 200 + 30 : 1 °C	350/6-7 mm	Pent.	blau/blue	DIN 12 778	ganz/total
L 33 096	- 38 + 50 : 0,5 °C	220/6-7 mm	Hg	weiß/white	–	ganz/total
L 33 098	- 50 + 50 : 0,5 °C	300/6-7 mm	Tol.	weiß/white	–	ganz/total
L 33 100	- 200 + 30 : 0,5 °C	400/6-7 mm	Pent.	blau/blue	–	ganz/total
L 33 102	- 38 + 50 : 0,2 °C	400/6-7 mm	Hg	weiß/white	–	ganz/total
L 33 104	- 38 + 50 : 0,1 °C	550/6-7 mm	Hg	weiß/white	–	ganz/total
L 33 106	- 58 + 30 : 0,1 °C	550/6-7 mm	Hg-Tl	weiß/white	–	ganz/total
L 33 108	- 50 + 50 : 0,1 °C	580/6-7 mm	Tol.	weiß/white	–	ganz/total

Kälte-Laborthermometer: Staatlich geeicht mit Eichschein

Einschlussform, Milchglasskala, Messkapillare prismatisch, Thermometerfüllung: Hg, Hg-Thallium Eutektikum (**Hg-Tl**), Toluol bzw. Äthylalkohol (**Tol.**) oder Pentangemisch (**Pent.**), Richterverschluss mit Knopf, in transparenter Vierkanthülse, **eichfähig**

Precision Thermometers, Low Temperatures: Government Verified with Verification Certificate

Enclosed-Scale, milk glass scale, capillary prismatic, thermometer filling: Hg, Hg-thallium-eutectic alloy (**Hg-Tl**), toluene or alcohol (**Tol.**) or pentane compound (**Pent.**), Richter-top finish with button, in transparent square plastic case, **suitable for government verification**

Art.Nr. Art.No.	Messbereich Meas. Range	Länge/Ø Length/Ø	Füllung Filling	Kapillarrückseite Capillary Back	DIN DIN	Prüfpunkte Test Points	Eintauchtiefe Immersion
L 33 103	- 38 + 50 : 1 °C	220/ 8-9 mm	Hg	klar/clear	–	3	ganz/total
L 33 105	- 50 + 50 : 1 °C	300/ 8-9 mm	Tol.	klar/clear	DIN 12 778	3	ganz/total
L 33 111	- 100 + 30 : 1 °C	300/ 8-9 mm	Tol.	klar/clear	DIN 12 778	3	ganz/total
L 33 115	- 200 + 30 : 1 °C	350/ 8-9 mm	Pent.	blau/blue	DIN 12 778	3	ganz/total
L 33 123	- 30 + 50 : 0,5 °C	220/ 8-9 mm	Hg	klar/clear	DIN 12 775	3	ganz/total
L 33 143	- 100 + 30 : 0,5 °C	400/ 8-9 mm	Tol.	klar/clear	–	3	ganz/total
L 33 171	- 30 + 30 : 0,1 °C	420/ 8-9 mm	Hg	klar/clear	–	5	ganz/total
L 33 175	- 38 + 50 : 0,1 °C	550/9-10 mm	Hg	klar/clear	–	7	ganz/total
L 33 179	- 58 + 30 : 0,1 °C	550/9-10 mm	Hg-Tl	klar/clear	–	7	ganz/total

Labor-Stockthermometer

Präzise Temperaturmessung durch genau definierte Eintauchtiefen; für den Temperaturbereich von -200 °C bis 360 °C; Feinteilung bis 0,1 °C; quecksilberfreie Ausführungen möglich; sämtliche Instrumente sind zur staatlichen Eichung oder zur staatlichen Kalibrierung zugelassen; in der Regel ab Lager lieferbar, andere Qualitätszertifikate auf Anfrage.

Precision Thermometers with Straight Stem

Precise temperature measurements by exactly defined immersion lengths; for the temperature range of -200 °C up to 360 °C; fine subdivision up to 0,1 °C; mercury-free designs are possible; all instruments are permitted for government verification or calibration; in general available from stock, further quality certificates on request.

Einschlussform, Eintauchtiefe und Fadenbezugstemperatur auf der Skalentrückseite, Milchglasskala, Kapillare prismatisch, Thermometerfüllung: Hg, Hg-Thallium Eutektikum (**Hg-Tl**), Toluol bzw. Äthylalkohol (**Tol.**), Pentangemisch (**Pent.**) oder benetzende Spezialflüssigkeit, Richterverschluss rund zu, in transparenter Vierkanthülse, **eichfähig oder kalibrierfähig**

Enclosed-Scale, immersion depth and temperature of the emergent column on the back side of the scale, milk glass scale, capillary prismatic, thermometer filling: mercury (Hg), mercury-thallium-eutectic alloy (**Hg-Tl**), toluene or alcohol (**Tol.**), pentane compound (**Pent.**) or special wetting liquid, Richter-top finish without button, in transparent square plastic case, **suitable for government verification or calibration**

Art. Nr. Art. No.	Messbereich Meas. Range	Oberteil/Ø Upper Part/Ø	Unterteil/Ø Lower Part/Ø	Füllung Filling	Kapillarrückseite Capillary Back	DIN DIN	Eintauchtiefe Immersion
L 36 000	- 58 + 30: 0,1 °C	500/11 mm	100/7-8 mm	Hg-Tl	klar/clear	–	80 mm
L 36 020	- 38 + 50: 0,1 °C	500/11 mm	100/7-8 mm	Hg	klar/clear	–	80 mm
L 36 030	- 50 + 50: 0,1 °C	500/11 mm	150/7-8 mm	Tol.	klar/clear	–	130 mm
L 36 040	- 10 + 50: 0,1 °C	350/11 mm	100/7-8 mm	Hg	klar/clear	–	80 mm
L 36 044	- 10 + 50: 0,1 °C	350/11 mm	200/7-8 mm	Hg	klar/clear	–	180 mm
L 36 050	- 10 + 50: 0,1 °C	350/11 mm	100/7-8 mm	Tol.	klar/clear	–	80 mm
L 36 054	- 10 + 50: 0,1 °C	350/11 mm	200/7-8 mm	Tol.	klar/clear	–	180 mm
L 36 070	0 + 100: 0,1 °C	520/11 mm	100/7-8 mm	Hg	klar/clear	–	80 mm
L 36 074	0 + 100: 0,1 °C	520/11 mm	200/7-8 mm	Hg	klar/clear	–	180 mm
L 36 080	0 + 100: 0,1 °C	520/11 mm	100/7-8 mm	Tol.	klar/clear	–	80 mm
L 36 084	0 + 100: 0,1 °C	520/11 mm	200/7-8 mm	Tol.	klar/clear	–	180 mm
L 36 102	- 5 + 100: 0,2 °C	350/11 mm	100/7-8 mm	Hg	klar/clear	–	80 mm
L 36 122	- 5 + 150: 0,2 °C	450/11 mm	100/7-8 mm	Hg	klar/clear	–	80 mm
L 36 146	- 5 + 200: 0,2 °C	520/11 mm	100/7-8 mm	Hg	klar/clear	–	80 mm
L 36 206	-100 + 30: 0,5 °C	320/11 mm	200/7-8 mm	Tol.	klar/clear	–	180 mm
L 36 252	- 10 + 110: 0,5 °C	260/11 mm	150/7-8 mm	Hg	klar/clear	–	130 mm
L 36 268	- 10 + 110: 0,5 °C	260/11 mm	150/7-8 mm	rot/red	klar/clear	–	130 mm
L 36 408	-200 + 30: 1 °C	300/11 mm	200/7-8 mm	Pent.	blau/blue	–	180 mm
L 36 712	- 35 + 50: 1 °C	275/11 mm	100/8 mm	Hg	klar/clear	DIN 12 781	80 mm
L 36 716	- 35 + 50: 1 °C	275/11 mm	200/8 mm	Hg	klar/clear	DIN 12 781	180 mm
L 36 724	- 35 + 50: 1 °C	275/11 mm	150/8 mm	rot/red	klar/clear	DIN 12 781	130 mm
L 36 732	- 20 + 150: 1 °C	275/11 mm	100/8 mm	Hg	klar/clear	DIN 12 781	80 mm
L 36 736	- 20 + 150: 1 °C	275/11 mm	200/8 mm	Hg	klar/clear	DIN 12 781	180 mm
L 36 744	- 20 + 150: 1 °C	275/11 mm	100/8 mm	rot/red	klar/clear	DIN 12 781	80 mm
L 36 748	- 20 + 150: 1 °C	275/11 mm	200/8 mm	rot/red	klar/clear	DIN 12 781	180 mm
L 36 752	- 20 + 250: 1 °C	275/11 mm	100/8 mm	Hg	klar/clear	DIN 12 781	80 mm
L 36 756	- 20 + 250: 1 °C	275/11 mm	200/8 mm	Hg	klar/clear	DIN 12 781	180 mm
L 36 760	- 20 + 250: 1 °C	275/11 mm	300/8 mm	Hg	klar/clear	DIN 12 781	280 mm
L 36 764	- 20 + 250: 1 °C	275/11 mm	100/8 mm	rot/red	klar/clear	DIN 12 781	80 mm
L 36 768	- 20 + 250: 1 °C	275/11 mm	200/8 mm	rot/red	klar/clear	DIN 12 781	180 mm
L 36 772	- 20 + 360: 2 °C	275/11 mm	100/8 mm	Hg	klar/clear	DIN 12 781	80 mm
L 36 776	- 20 + 360: 2 °C	275/11 mm	200/8 mm	Hg	klar/clear	DIN 12 781	180 mm
L 36 786	- 20 + 360: 2 °C	275/11 mm	200/8 mm	rot/red	klar/clear	DIN 12 781	180 mm

Andere Unterteillängen bitte anfragen/Other lengths of lower part, please request

Fortsetzung nächste Seite/Continued on next page

Labor-Stockthermometer: Staatlich geeicht mit Eichschein

Einschlussform, Eintauchtiefe und Fadenbezugstemperatur auf der Skalenrückseite, Milchglasskale, Kapillare prismatisch, Thermometerfüllung: Hg, Toluol bzw. Äthylalkohol (Tol.), Richterverschluss, rund zu, in transparenter Vierkanthülse

Precision Thermometers with Straight Stem: Government Verified with Verification Certificate

Enclosed-Scale, immersion depth and temperature of the emergent column on the back side of the scale, milk glass scale, capillary prismatic, thermometer filling: mercury (Hg), toluene or alcohol (Tol.), Richter-top finish without button, in transparent square plastic case

Art. Nr. Art. No.	Messbereich Meas. Range	Oberteil/Ø Upper Part/Ø	Unterteil/Ø Lower Part/Ø	Füllung Filling	Kapillarrückseite Capillary Back	Prüfpunkte Test Points	Eintauchtiefe Immersion
L 36 817	- 38 + 50 : 0,1 °C	500/11 mm	100/8 mm	Hg	klar/clear	7	80 mm
L 36 831	- 10 + 50 : 0,1 °C	350/11 mm	200/8 mm	Hg	klar/clear	5	180 mm
L 36 845	0 + 100 : 0,1 °C	520/11 mm	200/8 mm	Hg	klar/clear	8	180 mm
L 36 857	- 5 + 100 : 0,2 °C	350/11 mm	100/8 mm	Hg	klar/clear	5	80 mm
L 36 891	- 100 + 30 : 0,5 °C	320/11 mm	200/8 mm	Tol.	klar/clear	3	180 mm
L 36 973	- 35 + 50 : 1 °C	275/11 mm	200/8 mm	Hg	klar/clear	3	180 mm
L 36 975	- 20 + 150 : 1 °C	275/11 mm	200/8 mm	Hg	klar/clear	3	180 mm
L 36 983	- 20 + 250 : 1 °C	275/11 mm	200/8 mm	Hg	klar/clear	3	180 mm
L 36 993	- 20 + 360 : 2 °C	275/11 mm	200/8 mm	Hg	klar/clear	3	180 mm

Maximum Feinthermometer zum Schleudern

Einfach anzuwendendes sehr genaues Laborthermometer zur zuverlässigen Bestimmung der Höchsttemperatur; für den Temperaturbereich von -55 °C bis 250 °C; Feinteilung bis 0,1 °C; sämtliche Instrumente sind zur staatlichen Eichung oder zur staatlichen Kalibrierung zugelassen; in der Regel ab Lager lieferbar, andere Qualitätszertifikate auf Anfrage.

Precision Maximum Thermometers for Swinging

Easy to use, very exact precision thermometer for the reliable determination of highest temperature; for the temperature range of -55 °C up to 250 °C; fine subdivision up to 0,1 °C; all instruments are permitted for government verification or calibration; in general available from stock, further quality certificates on request.

Einschlussform, Milchglasskale, Kapillare prismatisch, Thermometerfüllung: Hg, Hg-Thallium Eutektikum (Hg-Tl), Richterverschluss mit Knopf, in transparenter Vierkanthülse, **eichfähig**

Enclosed-Scale, milk glass scale, capillary prismatic, thermometer filling: Hg, Hg-Thallium Eutectic (Hg-Tl), Richter-top finish, in transparent square plastic case, **suitable for government verification**

Art. Nr. Art. No.	Messbereich Meas. Range	Länge/Ø Length/Ø	Füllung Filling	Kapillarrückseite Capillary Back	Ableseung bei Reading at	Eintauchtiefe Immersion
L 37 034	- 10 + 100 : 1 °C	260/7-8 mm	Hg	klar/clear	23 °C	ganz/total
L 37 036	- 10 + 150 : 1 °C	260/7-8 mm	Hg	klar/clear	23 °C	ganz/total
L 37 038	- 10 + 200 : 1 °C	300/7-8 mm	Hg	klar/clear	23 °C	ganz/total
L 37 040	- 10 + 250 : 1 °C	300/7-8 mm	Hg	klar/clear	23 °C	ganz/total
L 37 152s	- 55 + 30 : 0,5 °C	300/7-8 mm	Hg-Tl	klar/clear	im Bad/in bath	ganz/total
L 37 154	- 35 + 50 : 0,5 °C	300/7-8 mm	Hg	klar/clear	im Bad/in bath	ganz/total
L 37 156	- 10 + 100 : 0,5 °C	300/7-8 mm	Hg	klar/clear	23 °C	ganz/total
L 37 186	0 + 50 : 0,1 °C	300/7-8 mm	Hg	klar/clear	23 °C	ganz/total
L 37 188	+ 50 + 100 : 0,1 °C	300/7-8 mm	Hg	klar/clear	im Bad/in bath	ganz/total

Zusatz s bedeutet Sonderanfertigung mit Mindermengen-Zuschlag (MMZ) laut aktueller Preisliste.

The addition s to the catalogue number means special made at extra charge for small quantities (MMZ) as per the current pricelist.

Fortsetzung nächste Seite / Continued on next page

Maximum Feinthermometer zum Schleudern: Staatlich geeicht mit Eichschein

Einschlussform, Milchglasskala, Kapillare prismatisch, Thermometerfüllung: Hg, Richterverschluss mit Knopf, in transparenter Vierkanthülse

Maximum Thermometers for Swinging: Government Verified Precision with Verification Certificate

Enclosed-Scale, milk glass scale, capillary prismatic, thermometer filling: Hg, Richter-top finish, in transparent square plastic case

Art. Nr. Art. No.	Messbereich Meas. Range	Länge / Ø Length / Ø	Füllung Filling	Kapillarrückseite Capillary Back	Ableseung bei Reading at	Prüfpunkte Test Points	Eintauchtiefe Immersion
L 37 207	- 10 + 100 : 1 °C	260 / 7-8 mm	Hg	klar / clear	23 °C	3	ganz / total
L 37 209	- 10 + 150 : 1 °C	260 / 7-8 mm	Hg	klar / clear	23 °C	3	ganz / total
L 37 211	- 10 + 200 : 1 °C	300 / 7-8 mm	Hg	klar / clear	23 °C	3	ganz / total
L 37 213	- 10 + 250 : 1 °C	300 / 7-8 mm	Hg	klar / clear	23 °C	3	ganz / total
L 37 329	- 10 + 100 : 0,5 °C	300 / 7-8 mm	Hg	klar / clear	23 °C	3	ganz / total
L 37 367	0 + 50 : 0,1 °C	300 / 7-8 mm	Hg	klar / clear	23 °C	4	ganz / total
L 37 369	+ 50 + 100 : 0,1 °C	300 / 7-8 mm	Hg	klar / clear	im Bad / in bath	4	ganz / total

Maximum Feinthermometer in Stabform bitte anfragen!

Precision Maximum Thermometers as solid stem thermometers please request.

Maximum-Minimum Thermometersätze

Zur exakten Überwachung von Höchst- und Tiefsttemperaturen in Kühlschränken, Gefrierboxen und Klimakammern.

Maximum-Minimum Thermometer Sets

For the exact supervision of highest and lowest temperatures in refrigerators, freezer boxes and climatic chambers.

Einschlussform, Maximum-Thermometer zum Schleudern, Minimum Thermometer mit Schlepplmarke für waagrechten Gebrauch, Milchglasskala, Messkapillare prismatisch, Thermometerfüllung: Hg bzw. Alkohol (Alk.), Richterverschluss mit Knopf, **eichfähig**

Enclosed-Scale, maximum thermometer for swinging, minimum thermometer with index for horizontal use, milk glass scale, capillary prismatic, thermometer filling: Hg or alcohol (alc.), Richter-top finish, **suitable for government verification**

Art. Nr. Art. No.	Typ Type	Messbereich Meas. Range	Länge / Ø Length / Ø	Füllung Filling	Kapillarrückseite Capillary Back	Ableseung bei Reading at	Eintauchtiefe Immersion
L 37 600	max	-35 + 60 : 1 °C	260 / 7-9 mm	Hg	klar / clear	im Bad / in Bath	ganz / total
L 37 610	min	- 40 + 50 : 1 °C	260 / 7-9 mm	Alk. / alc.	klar / clear	–	ganz / total
L 37 620	Kompletter Satz mit 2 Instrumenten (L37600 und L37610) im Etui, eichfähig Completely set with 2 instruments (L37600 and L37610) in stuffed case, suitable for government verification						
L 37 630	Kompletter Satz mit 2 Instrumenten (L37600 und L37610) im Etui, mit Werkprüfschein Completely set with 2 instruments (L37600 and L37610) in stuffed case, with Works Certificate						
L 37 641	Kompletter Satz mit 2 Instrumenten (ähnlich L37600 und L37610, jedoch mit jeweils 3 Prüfpunkten) im Etui, staatlich geeicht mit Eichschein Completely set with 2 instruments (similar to L37600 and L37610, but each with 3 test points) in stuffed case, government verified with Verification Certificate						
L 37 650	max	-10 + 110 : 1 °C	260 / 7-9 mm	Hg	klar / clear	im Bad / in Bath	ganz / total
L 37 660	min	-10 + 100 : 1 °C	260 / 7-9 mm	Alk. / alc.	klar / clear	–	ganz / total
L 37 670	Kompletter Satz mit 2 Instrumenten (L37650 und L37660) im Etui, eichfähig Completely set with 2 instruments (L37650 and L37660) in stuffed case, suitable for government verification						

Amarell-Maximum-Thermometer zum Schleudern bis 750 °C

Einschlussform, aus hochtemperaturbeständigem Quarzglas, Milchglasskala, Messkapillare rund, Thermometerfüllung: Gallium (Ga), Stiftverschluss mit Knopf, in transparenter Vierkanthülse, **eichfähig**

Amarell Maximum Thermometers for Swinging up to 750 °C

Enclosed-Scale, high temperature resistant quartz glass, milk glass scale, capillary round, thermometer filling: Gallium (Ga), pin top finish with button, in transparent square plastic case, **suitable for government verification**

Art. Nr. Art. No.	Messbereich Meas. Range	Länge / Ø Length / Ø	Füllung Filling	Kapillarrückseite Capillary Back	Ableseung bei Reading at	Eintauchtiefe Immersion
L 38 130	+ 195 + 405 : 1 °C	300 / 8-9 mm	Ga	klar / clear	23 °C	ganz / total
L 38 138	+ 395 + 605 : 1 °C	300 / 8-9 mm	Ga	klar / clear	23 °C	ganz / total
L 38 146	+ 395 + 750 : 2 °C	300 / 8-9 mm	Ga	klar / clear	23 °C	ganz / total

Sterilisations-Maximum-Thermometer

Das Kontrollthermometer für Sterilisationsvorgänge, die geringe Länge erlaubt das Einlegen in Konservendosen.

Sterilization Maximum Thermometers

The thermometer for controlling sterilization procedures, the short length allows putting it into tins.

Einschlussform, Milchglasskale, Messkapillare prismatisch, Thermometerfüllung: Hg, Stiftverschluss, oben rund, in transparenter Vierkanthülse, **eichfähig**

Enclosed-Scale, milk glass scale, capillary prismatic, thermometer filling: Hg, pin-top finish, round top, in transparent square plastic case suitable for government verification

Art. Nr. Art. No.	Messbereich Meas. Range	Länge/Ø Length/Ø	Füllung Filling	Kapillarrückseite Capillary Back	Ablesung bei Reading at	Eintauchtiefe Immersion
L 38 600	+ 80 + 130 : 2 °C	60 / 7 mm	Hg	klar / clear	23 °C	ganz / total
L 38 602	+ 50 + 100 : 2 °C	60 / 7 mm	Hg	klar / clear	23 °C	ganz / total

Sterilisations-Maximum Thermometer: Staatlich geeicht mit Eichschein

Einschlussform, Milchglasskale, Messkapillare prismatisch, Thermometerfüllung: Hg, Stiftverschluss, oben rund, in transparenter Vierkanthülse

Sterilization Maximum thermometers: Government Verified with Verification Certificate

Enclosed-Scale, milk glass scale, capillary prismatic, thermometer filling: Hg, pin-top finish, round top, in transparent square plastic case

Art. Nr. Art. No.	Messbereich Meas. Range	Länge/Ø Length/Ø	Füllung Filling	Kapillarrückseite Capillary Back	Ablesung bei Reading at	Prüfpunkte Test Points	Eintauchtiefe Immersion
L 38 605	+ 80 + 130 : 2 °C	60 / 7 mm	Hg	klar / clear	23 °C	3	ganz / total
L 38 607	+ 50 + 100 : 2 °C	60 / 7 mm	Hg	klar / clear	23 °C	3	ganz / total

Zubehör / component parts

- L 38 620 PTFE Überzug für Sterilisations-Thermometer als Bruch- und Quecksilberschutz
PTFE coating for sterilization thermometers as protection in case of breakage and leakage of mercury
- L 38 690 Handschleuder aus Kunststoff zum Zurücktreiben der Quecksilbersäule, einfache Ausführung
Hand-whirler, made of plastic, for swinging back the mercury column, simple design

Fadenthermometer

Spezialthermometer zur Bestimmung der Temperatur der herausragenden Flüssigkeitssäule von Thermometern mit partieller Eintauchtiefe (z.B. Laborstockthermometern), für den Temperaturbereich bis 610 °C; Feinteilung; sämtliche Instrumente sind zur staatlichen Eichung oder zur staatlichen Kalibrierung zugelassen; in der Regel ab Lager lieferbar, andere Qualitätszertifikate auf Anfrage.

Emergent Column Thermometers

Special thermometers for the determination of temperature of emergent liquid columns of thermometers with partial immersion (e.g. precision thermometers with straight stem), for the temperature range up to 610 °C; fine subdivision; all instruments are permitted for government verification or calibration; in general available from stock, further quality certificates on request.

Einschlussform, Milchglasskale, Messkapillare prismatisch, Thermometerfüllung: Hg, Richterverschluss mit Knopf, in transparenter Vierkanthülse, **eichfähig**

Enclosed-Scale, milk glass scale, capillary prismatic, thermometer filling: Hg, Richter-top finish with button, in transparent square plastic case, suitable for government verification

Art. Nr. Art. No.	Messbereich Meas. Range	Länge/Ø Length/Ø	Gefäßlänge Bulb Length	Glasart Glass	Füllung Filling	Kapillarrückseite Capillary Back	Eintauchtiefe Immersion
L 44 000s	0 + 100 : 1 °C	300 / 9 mm	100 mm	16B	Hg	klar / clear	105 mm
L 44 006s	0 + 250 : 1 °C	360 / 9 mm	100 mm	16B	Hg	klar / clear	105 mm
L 44 008s	0 + 360 : 1 °C	400 / 9 mm	100 mm	16B	Hg	klar / clear	105 mm
L 44 016s	0 + 610 : 2 °C	400 / 9 mm	100 mm	Supremax	Hg	klar / clear	105 mm

Zusatz s bedeutet Sonderanfertigung mit Mindermengen-Zuschlag (MMZ) laut aktueller Preisliste.

The addition s to the catalogue number means special made at extra charge for small quantities (MMZ) as per the current pricelist.

Fortsetzung nächste Seite / Continued on next page

Stabform, Thermometerfüllung: Hg, widerstandsfähige Einfärbung, oben mit Knopf, in transparenter Vierkanthülse, **eichfähig**
Solid Stem, thermometer filling: Hg, durable pigment, with button at top, in transparent square plastic case, **suitable for government verification**

Art. Nr. Art. No.	Messbereich Meas. Range	Länge/Ø Length/Ø	Gefäßlänge Bulb Length	Glasart Glass	Füllung Filling	Rückseite Back	Eintauchtiefe Immersion
L 44 102s	0 + 100 : 1 °C	300/6-7 mm	100 mm	16B	Hg	weiß/white	105 mm
L 44 108s	0 + 250 : 1 °C	360/6-7 mm	100 mm	16B	Hg	weiß/white	105 mm
L 44 112s	0 + 360 : 1 °C	400/6-7 mm	100 mm	16B	Hg	weiß/white	105 mm

Geeichte Fadenthermometer sowie Thermometer mit anderen Gefäßlängen und Messbereichen bitte anfragen!

For government verified emergent column thermometers and for thermometers of different bulb lengths and temperature ranges request offer!

* Siehe auch „Allgemeine Hinweise“ im Anhang des Katalogs/See also „General Notes“ in the appendix of the catalogue

Laborthermometer mit Sattel

Feinthermometer mit aufwändig gefertigter Skalenhalterung für höchste Präzision und Beständigkeit; für den Temperaturbereich von -58 °C bis 150 °C; Feinteilung bis 0,1 °C; sämtliche Instrumente sind zur staatlichen Eichung oder zur staatlichen Kalibrierung zugelassen; in der Regel ab Lager lieferbar, andere Qualitätszertifikate auf Anfrage.

Precision Thermometers with Saddle

Precision thermometers with special manufactured scale holder for highest precision and resistance; for the temperature range of -58 °C up to 150 °C; fine subdivision up to 0,1 °C; all instruments are permitted for government verification or calibration; in general available from stock, further quality certificates on request.

Einschlussform, Milchglasskale mit Sattelhalterung, Messkapillare rund, Thermometerfüllung: Hg, Fuess'sche Skalenbefestigung* mit Knopf, in transparenter Vierkanthülse, **eichfähig**

Enclosed-Scale, milk glass scale with saddle device, capillary round, thermometer filling: Hg, Fuess-top finish* with button, in transparent square plastic case, **suitable for government verification**

Art. Nr. Art. No.	Messbereich Meas. Range	Länge/Ø Length/Ø	Füllung Filling	Kapillarrückseite Capillary Back	Eintauchtiefe Immersion
L 53 128	0 + 100 : 0,2 °C	400/ 8-9 mm	Hg	klar/clear	ganz/total
L 53 136s	0 + 150 : 0,2 °C	480/9-10 mm	Hg	klar/clear	ganz/total
L 53 150s	- 58 + 30 : 0,1 °C	550/9-10 mm	Hg-Tl	klar/clear	ganz/total
L 53 154	- 38 + 50 : 0,1 °C	550/9-10 mm	Hg	klar/clear	ganz/total
L 53 160	0 + 50 : 0,1 °C	420/9-10 mm	Hg	klar/clear	ganz/total
L 53 166	- 10 + 50 : 0,1 °C	420/9-10 mm	Hg	klar/clear	ganz/total
L 53 170	0 + 100 : 0,1 °C	580/9-10 mm	Hg	klar/clear	ganz/total

* Siehe auch „Allgemeine Hinweise“ im Anhang des Katalogs/See also „General Notes“ in the appendix of the catalogue

Zusatz s bedeutet Sonderanfertigung mit Mindermengen-Zuschlag (MMZ) laut aktueller Preisliste.

The addition s to the catalogue number means special made at extra charge for small quantities (MMZ) as per the current pricelist.

Feinthermometersätze

Laborthermometer höchster Präzision mit verschiedenen Messbereichen werden in gepolsterten Holzetuis zu Sätzen zusammengestellt. Jedes Satzthermometer kann auch einzeln bezogen werden.

Precision Thermometers in Sets

Precision thermometers of highest accuracy with different ranges are arranged to sets in stuffed wooden cases. Each set thermometer can also be ordered individually.

Thermometersätze nach Dr. Otte (DIN)

Universalsatz für den Temperaturbereich von 0 °C bis 580 °C; Feinteilung bis 0,1 °C; sämtliche Instrumente sind zur staatlichen Eichung oder zur staatlichen Kalibrierung zugelassen; in der Regel ab Lager lieferbar, andere Qualitätszertifikate auf Anfrage.

Thermometer Sets According to Dr. Otte (DIN)

Universal set for the temperature range of 0 °C up to 580 °C; fine subdivision up to 0,1 °C; all instruments are permitted for government verification or calibration; in general available from stock, further quality certificates on request.

Einschlussform, Milchglasskale, Messkapillare prismatisch, Thermometerfüllung: Hg, Richterverschluss mit Knopf, Einzelthermometer in transparenter Vierkanthülse **eichfähig**

Enclosed-Scale, milk glass scale, capillary prismatic, thermometer filling: Hg, Richter-top finish with button, **suitable for government verification**

Art. Nr. Art. No.	Messbereich Meas. Range	Länge/Ø Length/Ø	Glasart Glass	Füllung Filling	Kapillarrückseite Capillary Back	DIN DIN	Eintauchtiefe Immersion
N 59 800	0 + 60 : 0,1 °C	370/7 mm	16III	Hg	klar/clear	DIN 12 786	ganz/total
N 59 802	0 + 125 : 1 °C	370/7 mm	16III	Hg	klar/clear	DIN 12 786	ganz/total
N 59 804	0 + 250 : 1 °C	370/7 mm	16III	Hg	klar/clear	DIN 12 786	ganz/total
N 59 806*	200 + 450 : 1 °C	370/7 mm	2954	Hg	klar/clear	DIN 12 786	ganz/total
N 59 808*	400 + 580 : 1 °C	370/7 mm	Supremax	Hg	klar/clear	DIN 12 786	ganz/total

N 59 820* Kompletter Satz mit fünf Instrumenten (N59800 bis N59808) im Etui
Completely set with 5 instruments (N59800 to N59808) in stuffed case

* Mit Hilfsskala bei 0 °C / With ice point scale

Feinthermometer nach Anschütz

Standardsatz für die exakte Temperaturbestimmung in pharmazeutischen und medizinischen Laboratorien, für den Temperaturbereich von -10 °C bis 360 °C; alle Thermometer mit Feinteilung 0,1 °C; sämtliche Instrumente sind zur staatlichen Eichung oder zur staatlichen Kalibrierung zugelassen; in der Regel ab Lager lieferbar, andere Qualitätszertifikate auf Anfrage.

Precision Thermometer Sets According to Anschütz

Standard set for the exact determination of temperature in pharmaceutic and medical laboratories, for the temperature range of -10 °C up to 360 °C; all thermometers with fine subdivision 0,1 °C; all instruments are permitted for government verification or calibration; in general available from stock, further quality certificates on request.

Einschlussform, Milchglasskale, Messkapillare prismatisch, Thermometerfüllung: Hg, Richterverschluss mit Knopf, **eichfähig oder kalibrierfähig**

Enclosed-Scale, milk glass scale, capillary prismatic, thermometer filling: Hg, Richter-top finish with button, **suitable for government verification or calibration**

Art. Nr. Art. No.	Th-Nr. Th-No.	Messbereich Meas. Range	Länge/Ø Length/Ø	Füllung Filling	Kapillarrückseite Capillary Back	Eintauchtiefe Immersion
N 60 000	1	- 10 + 52 : 0,1 °C	340/5 - 6 mm	Hg	klar/clear	ganz/total
N 60 002	2	+ 48 + 102 : 0,1 °C	340/5 - 6 mm	Hg	klar/clear	ganz/total
N 60 004	3	+ 98 + 152 : 0,1 °C	340/5 - 6 mm	Hg	klar/clear	ganz/total
N 60 006	4	+ 148 + 202 : 0,1 °C	340/5 - 6 mm	Hg	klar/clear	ganz/total
N 60 008	5	+ 198 + 252 : 0,1 °C	340/5 - 6 mm	Hg	klar/clear	ganz/total
N 60 010	6	+ 248 + 302 : 0,1 °C	340/5 - 6 mm	Hg	klar/clear	ganz/total
N 60 012	7	+ 298 + 360 : 0,1 °C	340/5 - 6 mm	Hg	klar/clear	ganz/total

N 60 020 Kompletter Satz mit sieben Instrumenten (N 60000 bis N60012) im Etui
Completely set with seven instruments (N 60000 to N60012) in stuffed case

Fortsetzung nächste Seite / Continued on next page

Einschlussform, Milchglasskale, Messkapillare prismatisch, Thermometerfüllung: Hg, Richterverschluss mit Knopf, eichfähig oder kalibrierfähig

Enclosed-Scale, milk glass scale, capillary prismatic, thermometer filling: Hg, Richter-top finish with button, suitable for government verification or calibration

Art. Nr. Art. No.	Th-Nr. Th-No.	Messbereich Meas. Range	Länge/Ø Length/Ø	Füllung Filling	Kapillarrückseite Capillary Back	Eintauchtiefe Immersion
N 60 022	1	- 3 + 52:0,2°C	175/5-6 mm	Hg	klar/clear	ganz/total
N 60 024	2	+ 48 + 102:0,2°C	175/5-6 mm	Hg	klar/clear	ganz/total
N 60 026	3	+ 98 + 152:0,2°C	175/5-6 mm	Hg	klar/clear	ganz/total
N 60 028	4	+ 148 + 202:0,2°C	175/5-6 mm	Hg	klar/clear	ganz/total
N 60 030	5	+ 198 + 252:0,2°C	175/5-6 mm	Hg	klar/clear	ganz/total
N 60 032	6	+ 248 + 302:0,2°C	175/5-6 mm	Hg	klar/clear	ganz/total
N 60 034	7	+ 298 + 355:0,2°C	175/5-6 mm	Hg	klar/clear	ganz/total

N 60 040 Kompletter Satz mit sieben Instrumenten (N60110 bis N60122) im Etui
Completely set with seven instruments (N60110 to N60122) in stuffed case

Stabform, Thermometerfüllung: Hg, widerstandsfähige Einfärbung, oben mit Knopf, eichfähig oder kalibrierfähig

Solid Stem, Thermometer filling: Hg, durable pigment, with button at top, suitable for government verification or calibration

Art. Nr. Art. No.	Th-Nr. Th-No.	Messbereich Meas. Range	Länge/Ø Length/Ø	Füllung Filling	Rückseite Back	Eintauchtiefe Immersion
N 60 072	1	- 10 + 52:0,1°C	340/5-6 mm	Hg	weiß/white	ganz/total
N 60 074	2	+ 48 + 102:0,1°C	340/5-6 mm	Hg	weiß/white	ganz/total
N 60 076	3	+ 98 + 152:0,1°C	340/5-6 mm	Hg	weiß/white	ganz/total
N 60 078	4	+ 148 + 202:0,1°C	340/5-6 mm	Hg	weiß/white	ganz/total
N 60 080	5	+ 198 + 252:0,1°C	340/5-6 mm	Hg	weiß/white	ganz/total
N 60 082	6	+ 248 + 302:0,1°C	340/5-6 mm	Hg	weiß/white	ganz/total
N 60 084	7	+ 298 + 360:0,1°C	340/5-6 mm	Hg	weiß/white	ganz/total

N 60 086 Kompletter Satz mit sieben Instrumenten (N60050 bis 60062) im Etui
Completely set with seven instruments (N60050 to 60062) in stuffed case

Anschützthermometer: Staatlich geeicht oder kalibriert mit Prüfschein

Einschlussform, Milchglasskale, Messkapillare prismatisch, Thermometerfüllung: Hg, Richterverschluss mit Knopf

Anschütz Thermometers: Government Verified or Calibrated with Certificate

Enclosed-Scale, milk glass scale, capillary prismatic, thermometer filling: Hg, Richter-top finish with button

Art. Nr. Art. No.	Th-Nr. Th-No.	Messbereich Meas. Range	Länge/Ø Length/Ø	Füllung Filling	Kapillarrückseite Capillary Back	Prüfpunkte Test Points	Eintauchtiefe Immersion
N 60 141	1	- 10 + 52:0,1°C	340/5-6 mm	Hg	klar/clear	E 5	ganz/total
N 60 143	2	+ 48 + 102:0,1°C	340/5-6 mm	Hg	klar/clear	E 5	ganz/total
N 60 145	3	+ 98 + 152:0,1°C	340/5-6 mm	Hg	klar/clear	K 3	ganz/total
N 60 147	4	+148 + 202:0,1°C	340/5-6 mm	Hg	klar/clear	K 3	ganz/total
N 60 149	5	+198 + 252:0,1°C	340/5-6 mm	Hg	klar/clear	K 3	ganz/total
N 60 151	6	+248 + 302:0,1°C	340/5-6 mm	Hg	klar/clear	K 3	ganz/total
N 60 153	7	+298 + 360:0,1°C	340/5-6 mm	Hg	klar/clear	K 3	ganz/total

N 60 155 Kompletter Satz mit sieben Instrumenten (N60141 bis N60153) im Etui
Completely set with seven instruments (N60021 to N60033) in stuffed case

E = Eichpunkte, K = Kalibrierpunkte/E = points of government verification, K = points of calibration

Anschützthermometer nach DIN 12777

Standardsatz eines jeden Apothekenlabors; für den Temperaturbereich von 0 °C bis 360 °C; Feinteilung bis 0,1 °C; sämtliche Instrumente sind zur staatlichen Eichung oder zur staatlichen Kalibrierung zugelassen; in der Regel ab Lager lieferbar, andere Qualitätszertifikate auf Anfrage.

Anschütz Thermometers According to DIN 12777

Standard set of each pharmacy laboratory; for the temperature range of 0 °C up to 360 °C; fine subdivision up to 0,1 °C; all instruments are permitted for government verification or calibration; in general available from stock, further quality certificates on request.

Einschlussform, Milchglasskale, Messkapillare prismatisch, Thermometerfüllung: Hg, Richterverschluss mit Knopf, **eichfähig**

Enclosed-Scale, milk glass scale, capillary prismatic, thermometer filling: Hg, Richter-top finish with button, **suitable for government verification**

Art. Nr. Art. No.	Th-Nr. Th-No.	Messbereich Meas. Range	Länge/Ø Length/Ø	Füllung Filling	Kapillarrückseite Capillary Back	DIN DIN	Eintauchtiefe Immersion
N 60 160	1	0 + 52:0,2 °C	175/5-6 mm	Hg	klar/clear	DIN 12 777	ganz/total
N 60 162	2	+ 48 + 102:0,2 °C	175/5-6 mm	Hg	klar/clear	DIN 12 777	ganz/total
N 60 164	3	+ 98 + 152:0,2 °C	175/5-6 mm	Hg	klar/clear	DIN 12 777	ganz/total
N 60 166	4	+ 148 + 202:0,2 °C	175/5-6 mm	Hg	klar/clear	DIN 12 777	ganz/total
N 60 168	5	+ 198 + 252:0,5 °C	175/5-6 mm	Hg	klar/clear	DIN 12 777	ganz/total
N 60 170	6	+ 248 + 302:0,5 °C	175/5-6 mm	Hg	klar/clear	DIN 12 777	ganz/total
N 60 172	7	+ 298 + 360:1 °C	175/5-6 mm	Hg	klar/clear	DIN 12 777	ganz/total

N 60 180 Kompletter Satz mit sieben Instrumenten (N60160 bis N60172) im Etui, eichfähig
Completely set with seven instruments (N60160 to N60172) in stuffed case, **suitable for government verification**

Anschützthermometer nach DIN 12777: Staatlich geeicht mit Eichschein

Einschlussform, Milchglasskale, Messkapillare prismatisch, Thermometerfüllung: Hg, Richterverschluss mit Knopf

Anschütz Thermometers According to DIN 12777: Government Verified with Verification Certificate

Enclosed-Scale, milk glass scale, capillary prismatic, thermometer filling: Hg, Richter-top finish with button

Art.Nr. Art.No.	Th-Nr. Th-No.	Messbereich Meas. Range	Länge/Ø Length/Ø	Füllung Filling	Kapillarrückseite Capillary Back	DIN DIN	Prüfpunkte Test Points	Eintauchtiefe Immersion
N 60 181	1	0 + 52:0,2 °C	175/5-6 mm	Hg	klar/clear	DIN 12 777	3	ganz/total
N 60 183	2	+ 48 + 102:0,2 °C	175/5-6 mm	Hg	klar/clear	DIN 12 777	3	ganz/total
N 60 185	3	+ 98 + 152:0,2 °C	175/5-6 mm	Hg	klar/clear	DIN 12 777	3	ganz/total
N 60 187	4	+ 148 + 202:0,2 °C	175/5-6 mm	Hg	klar/clear	DIN 12 777	3	ganz/total
N 60 189	5	+ 198 + 252:0,5 °C	175/5-6 mm	Hg	klar/clear	DIN 12 777	3	ganz/total
N 60 191	6	+ 248 + 302:0,5 °C	175/5-6 mm	Hg	klar/clear	DIN 12 777	3	ganz/total
N 60 193	7	+ 298 + 360:1 °C	175/5-6 mm	Hg	klar/clear	DIN 12 777	3	ganz/total

N 60 201 Kompletter Satz mit sieben Instrumenten (N60181 bis N60193) im Etui
Completely set with seven instruments (N60181 to N60193) in stuffed case

Amarell-Spezialsatz

Standardsatz für die exakte Temperaturbestimmung in allen Laboratorien, für den Temperaturbereich von -58 °C bis 360 °C; alle Thermometer mit Feinteilung 0,1°C; sämtliche Instrumente sind zur staatlichen Eichung oder zur staatlichen Kalibrierung zugelassen; in der Regel ab Lager lieferbar, andere Qualitätszertifikate auf Anfrage.

Amarell-Special Set

Standard set for the exact determination of temperature in all laboratories, for the temperature range of -58 °C up to 360 °C; all thermometers with fine subdivision 0,1°C; all instruments are permitted for government verification or calibration; in general available from stock, further quality certificates on request.

Einschlussform, Milchglasskale, Messkapillare rund, Thermometerfüllung: Hg oder Hg-Thallium Eutektikum (Hg-Tl), Richterverschluss mit Knopf, eichfähig oder kalibrierfähig

Enclosed-Scale, milk glass scale, capillary round, thermometer filling: Hg or Hg-thallium-eutectic alloy (Hg-Tl), Richter-top finish with button, suitable for government verification or calibration

Art. Nr. Art. No.	Th-Nr. Th-No.	Messbereich Meas. Range	Länge/Ø Length/Ø	Füllung Filling	Kapillarrückseite Capillary Back	Eintauchtiefe Immersion
N 61 618	0	- 58 + 12:0,1 °C	450/9-9,5 mm	Hg-Tl	klar/clear	ganz/total
N 61 620	1	- 10 + 52:0,1 °C	450/9-9,5 mm	Hg	klar/clear	ganz/total
N 61 622*	2	+ 48 + 102:0,1 °C	450/9-9,5 mm	Hg	klar/clear	ganz/total
N 61 624*	3	+ 98 + 152:0,1 °C	450/9-9,5 mm	Hg	klar/clear	ganz/total
N 61 626*	4	+148 + 202:0,1 °C	450/9-9,5 mm	Hg	klar/clear	ganz/total
N 61 628*	5	+198 + 252:0,1 °C	450/9-9,5 mm	Hg	klar/clear	ganz/total
N 61 630*	6	+ 248 + 302:0,1 °C	450/9-9,5 mm	Hg	klar/clear	ganz/total
N 61 632*	7	+ 298 + 360:0,1 °C	450/9-9,5 mm	Hg	klar/clear	ganz/total
N 61 640	Kompletter Satz mit sieben Instrumenten (N61620 bis N61632) im Etui Completely set with seven instruments (N61620 to N61632) in stuffed case					
N 61 642	Kompletter Satz mit acht Instrumenten (N61618 bis N61632) im Etui Completely set with eight instruments (N61618 to N61632) in stuffed case					

* Mit Hilfsskala bei 0°C/With ice point scale

Amarell Spezialsatzthermometer: Staatlich geeicht oder kalibriert mit Prüfschein

Einschlussform, Milchglasskale, Messkapillare rund, Thermometerfüllung: Hg oder Hg-Thallium Eutektikum (Hg-Tl), Richterverschluss mit Knopf

Amarell-Special Set Thermometers: Government Verified or Calibrated with Verification/Calibration Certificate

Enclosed-Scale, milk glass scale, capillary round, thermometer filling: Hg or Hg-thallium-eutectic alloy (Hg-Tl), Richter-top finish with button

Art. Nr. Art. No.	Th-Nr. Th-No.	Messbereich Meas. Range	Länge/Ø Length/Ø	Füllung Filling	Kapillarrückseite Capillary Back	Prüfpunkte Test Points	Eintauchtiefe Immersion
N 61 661	0	- 58 + 12:0,1 °C	450/9-9,5 mm	Hg-Tl	klar/clear	6	ganz/total
N 61 663	1	- 10 + 52:0,1 °C	450/9-9,5 mm	Hg	klar/clear	5	ganz/total
N 61 665*	2	+ 48 + 102:0,1 °C	450/9-9,5 mm	Hg	klar/clear	6	ganz/total
N 61 667*	3	+ 98 + 152:0,1 °C	450/9-9,5 mm	Hg	klar/clear	4	ganz/total
N 61 669*	4	+148 + 202:0,1 °C	450/9-9,5 mm	Hg	klar/clear	4	ganz/total
N 61 671*	5	+198 + 252:0,1 °C	450/9-9,5 mm	Hg	klar/clear	4	ganz/total
N 61 673*	6	+ 248 + 302:0,1 °C	450/9-9,5 mm	Hg	klar/clear	4	ganz/total
N 61 675*	7	+ 298 + 360:0,1 °C	450/9-9,5 mm	Hg	klar/clear	4	ganz/total
N 61 685	Kompletter Satz mit sieben Instrumenten (N61663 bis N61675) im Etui Completely set with seven instruments (N61663 to N61675) in stuffed case						
N 61 687	Kompletter Satz mit acht Instrumenten (N61661 bis N61675) im Etui Completely set with eight instruments (N61663 to N61675) in stuffed case						

* Mit Hilfsskala bei 0°C/With ice point scale

Feinthermometersätze nach Landsberger

Thermometer mit Feinstteilung 0,05 °C, bestens geeignet als Referenzmessgeräte (z.B. zur Kontrolle von elektronischen Temperaturfühler), sämtliche Instrumente sind zur staatlichen Eichung oder zur staatlichen Kalibrierung zugelassen; in der Regel ab Lager lieferbar, andere Qualitätszertifikate auf Anfrage.

Precision Thermometer sets Landsberger

Thermometer with finest division 0,05 °C, best suitable as reference measuring instrument (e.g. for control of electronic temperature probes), all instruments are permitted for government verification or calibration; in general available from stock, further quality certificates on request.

Einschlussform, Milchglasskale, Messkapillare prismatisch, Thermometerfüllung: Hg, Richterverschluss mit Knopf, **eichfähig**
Enclosed-Scale, milk glass scale, capillary prismatic, thermometer filling: Hg, Richter-top finish with button, **suitable for government verification**

Art. Nr. Art. No.	Th-Nr. Th-No.	Messbereich Meas. Range	Länge/Ø Length/Ø	Füllung Filling	Kapillarrückseite Capillary Back	Eintauchtiefe Immersion
N 63 800	1	- 1 + 18:0,05 °C	300/9 mm	Hg	klar/clear	ganz/total
N 63 802	2	+ 17 + 35:0,05 °C	300/9 mm	Hg	klar/clear	ganz/total
N 63 804	3	+ 34 + 52:0,05 °C	300/9 mm	Hg	klar/clear	ganz/total
N 63 806	4	+ 51 + 68:0,05 °C	300/9 mm	Hg	klar/clear	ganz/total
N 63 808	5	+ 67 + 85:0,05 °C	300/9 mm	Hg	klar/clear	ganz/total
N 63 810	6	+ 84 + 102:0,05 °C	300/9 mm	Hg	klar/clear	ganz/total

N 63 820 Kompletter Satz mit sechs Instrumenten (N63800 bis N63810) im Etui
Completely set with six instruments (N63800 to N63810) in stuffed case

Feinthermometer nach Landsberger: Staatlich geeicht mit Eichschein

Einschlussform, Milchglasskale, Messkapillare prismatisch, Thermometerfüllung: Hg, Richterverschluss mit Knopf

Thermometers Landsberger: Government Verified with Verification Certificate

Enclosed-Scale, milk glass scale, capillary prismatic, thermometer filling: Hg, Richter-top finish with button

Art. Nr. Art. No.	Th-Nr. Th-No.	Messbereich Meas. Range	Länge/Ø Length/Ø	Füllung Filling	Kapillarrückseite Capillary Back	Prüfpunkte Test Points	Eintauchtiefe Immersion
N 63 831	1	- 1 + 18:0,05 °C	300/9 mm	Hg	klar/clear	4	ganz/total
N 63 833	2	+ 17 + 35:0,05 °C	300/9 mm	Hg	klar/clear	3	ganz/total
N 63 835	3	+ 34 + 52:0,05 °C	300/9 mm	Hg	klar/clear	3	ganz/total
N 63 837	4	+ 51 + 68:0,05 °C	300/9 mm	Hg	klar/clear	3	ganz/total
N 63 839	5	+ 67 + 85:0,05 °C	300/9 mm	Hg	klar/clear	3	ganz/total
N 63 841	6	+ 84 + 102:0,05 °C	300/9 mm	Hg	klar/clear	3	ganz/total

N 63 851 Kompletter Satz mit sechs Instrumenten (N63831 bis N63841) im Etui
Completely set with six instruments (N63831 to N63841) in stuffed case

Feinthermometer nach Landsberger mit Unterteil (Teileintauch)

Einschlussform, Milchglasskale, Messkapillare prismatisch, Thermometerfüllung: Hg, Richterverschluss mit Knopf, **eichfähig**

Partial Immersion Thermometers Landsberger

Enclosed-Scale, milk glass scale, capillary prismatic, thermometer filling: Hg, Richter-top finish with button, **suitable for government verification**

Art. Nr. Art. No.	Th-Nr. Th-No.	Messbereich Meas. Range	Unterteil/Ø Lower Part/Ø	Oberteil/Ø Upper Part/Ø	Füllung Filling	Kapillarrückseite Capillary Back	Eintauchtiefe Immersion
N 63 950	1	- 1 + 18:0,05 °C	180/6-7 mm	300/9 mm	Hg	klar/clear	160 mm
N 63 952	2	+ 17 + 35:0,05 °C	180/6-7 mm	300/9 mm	Hg	klar/clear	160 mm
N 63 954	3	+ 34 + 52:0,05 °C	180/6-7 mm	300/9 mm	Hg	klar/clear	160 mm
N 63 956	4	+ 51 + 68:0,05 °C	180/6-7 mm	300/9 mm	Hg	klar/clear	160 mm
N 63 958	5	+ 67 + 85:0,05 °C	180/6-7 mm	300/9 mm	Hg	klar/clear	160 mm
N 63 960	6	+ 84 + 102:0,05 °C	180/6-7 mm	300/9 mm	Hg	klar/clear	160 mm

N 63 970 Kompletter Satz mit sechs Instrumenten (N63950 bis N63960) im Etui
Completely set with six instruments (N63950 to N63960) in stuffed case

Fortsetzung nächste Seite/Continued on next page

Feinthermometer nach Landsberger mit Unterteil (Teileintauch): Staatlich geeicht mit Eichschein

Einschlussform, Milchglasskale, Messkapillare prismatisch, Thermometerfüllung: Hg, Richterverschluss mit Knopf

Partial Immersion Thermometers Landsberger: Government Verified with Verification Certificate

Enclosed-Scale, milk glass scale, capillary prismatic, thermometer filling: Hg, Richter-top finish with button

Art. Nr. Art. No.	Th-Nr. Th-No.	Messbereich Meas. Range	Unterteil/Ø Lower Part/Ø	Oberteil/Ø Upper Part/Ø	Füllung Filling	Kapillarrückseite Capillary Back	Prüfpunkte Test Points	Eintauchtiefe Immersion
N 63 981	1	- 1 + 18:0,05 °C	180/6-7 mm	300/9 mm	Hg	klar/clear	4	160 mm
N 63 983	2	+ 17 + 35:0,05 °C	180/6-7 mm	300/9 mm	Hg	klar/clear	3	160 mm
N 63 985	3	+ 34 + 52:0,05 °C	180/6-7 mm	300/9 mm	Hg	klar/clear	3	160 mm
N 63 987	4	+ 51 + 68:0,05 °C	180/6-7 mm	300/9 mm	Hg	klar/clear	3	160 mm
N 63 989	5	+ 67 + 85:0,05 °C	180/6-7 mm	300/9 mm	Hg	klar/clear	3	160 mm
N 63 991	6	+ 84 + 102:0,05 °C	180/6-7 mm	300/9 mm	Hg	klar/clear	3	160 mm

N 63 999 Kompletter Satz mit sechs Instrumenten (N63981 bis N63991) im Etui
Completely set with six instruments (N63981 to N63991) in stuffed case

Feinthermometer nach Landsberger oder nach Anschütz mit Hilfsskale bei 0 °C bitte anfragen! Die Hilfsskale ermöglicht jederzeit, den Eis-punkt zu kontrollieren und damit fehlerhafte Messungen, die z.B. durch den Transport verursacht wurden, zu vermeiden.

For precision thermometers according to Landsberger or Anschütz with ice point scale please request offer! The auxiliary scale enables the ice point to be controlled at any time, thus helping to avoid inexact measurements such as may be caused by damage occurred in shipment.

Präzisionsthermometer nach ISO 655, lange und kurze Form

Thermometersätze für den Temperaturbereich von -55 °C bis 600 °C exakt nach den Bestimmungen der europaweit anerkannten Norm; Feinteilung bis 0,1 °C; sämtliche Instrumente sind zur staatlichen Eichung oder zur staatlichen Kalibrierung zugelassen; in der Regel ab Lager lieferbar, andere Qualitätszertifikate auf Anfrage.

Precision Thermometers According to ISO 655, Long and Short Type

Thermometer sets for the temperature range of -55 °C up to 600 °C – exactly according to the regulations of the standard recognized all over Europe; fine subdivision up to 0,1 °C; all instruments are permitted for government verification or for government calibration; in general available from stock, other quality certificates on request.

Einschlussform, Milchglasskale, Messkapillare prismatisch, Thermometerfüllung: Hg oder Hg-Thallium Eutektikum (Hg-Tl), Richterverschluss mit Knopf, **eichfähig**

Enclosed-Scale, milk glass scale, capillary prismatic, thermometer filling: Hg or Hg-thallium-eutectic alloy (Hg-Tl), Richter-top finish with button, **suitable for government verification**

Art. Nr. Art. No.	Bezeichnung Designation	Messbereich Meas. Range	Länge/Ø Length/Ø	Füllung Filling	Kapillarrückseite Capillary Back	Eintauchtiefe Immersion
N 65 000	EL 1	- 25 + 5:0,1 °C	375/9 mm	Hg	klar/clear	ganz/total
N 65 002	EL 2	- 5 + 25:0,1 °C	375/9 mm	Hg	klar/clear	ganz/total
N 65 004	EL 3*	+ 20 + 45:0,1 °C	375/9 mm	Hg	klar/clear	ganz/total
N 65 006	EL 4*	+ 40 + 65:0,1 °C	375/9 mm	Hg	klar/clear	ganz/total
N 65 008	EL 5*	+ 60 + 85:0,1 °C	375/9 mm	Hg	klar/clear	ganz/total
N 65 010	EL 6*	+ 80 + 105:0,1 °C	375/9 mm	Hg	klar/clear	ganz/total
N 65 040	EL 7	- 55 + 5:0,2 °C	375/9 mm	Hg-Tl	klar/clear	ganz/total
N 65 042	EL 8	- 35 + 25:0,2 °C	375/9 mm	Hg	klar/clear	ganz/total
N 65 044	EL 9	- 15 + 45:0,2 °C	375/9 mm	Hg	klar/clear	ganz/total
N 65 046	EL 10*	+ 35 + 85:0,2 °C	375/9 mm	Hg	klar/clear	ganz/total
N 65 048	EL 11*	+ 75 + 125:0,2 °C	375/9 mm	Hg	klar/clear	ganz/total
N 65 050	EL 12*	+ 115 + 165:0,2 °C	375/9 mm	Hg	klar/clear	ganz/total
N 65 052	EL 13*	+ 155 + 205:0,2 °C	375/9 mm	Hg	klar/clear	ganz/total
N 65 070	EL 14	- 35 + 115:0,5 °C	375/9 mm	Hg	klar/clear	ganz/total
N 65 072	EL 15*	+ 90 + 210:0,5 °C	375/9 mm	Hg	klar/clear	ganz/total
N 65 074	EL 16*	+ 190 + 310:0,5 °C	375/9 mm	Hg	klar/clear	ganz/total

* Thermometer mit Hilfestellung bei 0 °C./Thermometer with ice point scale.

Fortsetzung nächste Seite/Continued on next page

Art. Nr. Art. No.	Bezeichnung Designation	Messbereich Meas. Range	Länge/Ø Length/Ø	Füllung Filling	Kapillarrückseite Capillary Back	Eintauchtiefe Immersion
N 65 090	EL 17	- 30 + 270 : 1 °C	375/9 mm	Hg	klar / clear	ganz / total
N 65 092	EL 18*	+ 180 + 420 : 1 °C	375/9 mm	Hg	klar / clear	ganz / total
N 65 094	EL 19	0 + 600 : 2 °C	375/9 mm	Hg	klar / clear	ganz / total
N 65 110	Kompletter Satz mit sechs Instrumenten (N65000 bis N65010) im Etui Completely set with six instruments (N65000 to N65010) in stuffed case					
N 65 116	Kompletter Satz mit sieben Instrumenten (N65040 bis N65052) im Etui Completely set with seven instruments (N65040 to N65052) in stuffed case					
N 65 122	Kompletter Satz mit sechs Instrumenten (N65070 bis N65094) im Etui Completely set with six instruments (N65070 to N65094) in stuffed case					
Die Thermometer EL1 bis EL19 können in beliebiger Auswahl zu Sätzen zusammengestellt werden. The thermometers EL1 to EL19 can be assorted to any set as per your choice.						
Präzisions Stabthermometer nach ISO 653, lange Form bitte anfragen. Solid stem thermometers according to ISO 653, long type please request.						
* Thermometer mit Hilfestellung bei 0 °C. / Thermometer with ice point scale.						

Einschlussform, Milchglasskale, Messkapillare prismatisch, Thermometerfüllung: Hg oder Hg-Thallium Eutektikum (**Hg-Tl**), Richterverchluss mit Knopf, **eichfähig**
Enclosed-Scale, milk glass scale, capillary prismatic, thermometer filling: Hg or Hg-thallium-eutectic alloy (**Hg-Tl**), Richter-top finish with button, **suitable for government verification**

Art. Nr. Art. No.	Bezeichnung Designation	Messbereich Meas. Range	Länge/Ø Length/Ø	Füllung Filling	Kapillarrückseite Capillary Back	Eintauchtiefe Immersion
N 65 700	EC 1*	- 21 - 9 : 0,1 °C	250/9 mm	Hg	klar / clear	ganz / total
N 65 702	EC 2	- 11 + 1 : 0,1 °C	250/9 mm	Hg	klar / clear	ganz / total
N 65 704	EC 3	- 1 + 11 : 0,1 °C	250/9 mm	Hg	klar / clear	ganz / total
N 65 706	EC 4*	+ 9 + 21 : 0,1 °C	250/9 mm	Hg	klar / clear	ganz / total
N 65 708	EC 5*	+ 19 + 31 : 0,1 °C	250/9 mm	Hg	klar / clear	ganz / total
N 65 710	EC 6*	+ 29 + 41 : 0,1 °C	250/9 mm	Hg	klar / clear	ganz / total
N 65 712	EC 7*	+ 39 + 51 : 0,1 °C	250/9 mm	Hg	klar / clear	ganz / total
N 65 714	EC 8*	+ 49 + 61 : 0,1 °C	250/9 mm	Hg	klar / clear	ganz / total
N 65 716	EC 9*	+ 59 + 71 : 0,1 °C	250/9 mm	Hg	klar / clear	ganz / total
N 65 718	EC 10*	+ 69 + 81 : 0,1 °C	250/9 mm	Hg	klar / clear	ganz / total
N 65 720	EC 11*	+ 79 + 91 : 0,1 °C	250/9 mm	Hg	klar / clear	ganz / total
N 65 722	EC 12*	+ 89 + 101 : 0,1 °C	250/9 mm	Hg	klar / clear	ganz / total
N 65 740	EC 13*	- 38 - 18 : 0,2 °C	250/9 mm	Hg	klar / clear	ganz / total
N 65 742	EC 14	- 22 + 2 : 0,2 °C	250/9 mm	Hg	klar / clear	ganz / total
N 65 744	EC 15	- 8 + 22 : 0,2 °C	250/9 mm	Hg	klar / clear	ganz / total
N 65 746	EC 16*	+ 18 + 42 : 0,2 °C	250/9 mm	Hg	klar / clear	ganz / total
N 65 748	EC 17*	+ 38 + 62 : 0,2 °C	250/9 mm	Hg	klar / clear	ganz / total
N 65 750	EC 18*	+ 58 + 82 : 0,2 °C	250/9 mm	Hg	klar / clear	ganz / total
N 65 752	EC 19*	+ 78 + 102 : 0,2 °C	250/9 mm	Hg	klar / clear	ganz / total
N 65 754	EC 20*	+ 98 + 122 : 0,2 °C	250/9 mm	Hg	klar / clear	ganz / total
N 65 756	EC 21*	+ 118 + 142 : 0,2 °C	250/9 mm	Hg	klar / clear	ganz / total
N 65 758	EC 22*	+ 138 + 162 : 0,2 °C	250/9 mm	Hg	klar / clear	ganz / total
N 65 760	EC 23*	+ 158 + 182 : 0,2 °C	250/9 mm	Hg	klar / clear	ganz / total
N 65 762	EC 24*	+ 178 + 202 : 0,2 °C	250/9 mm	Hg	klar / clear	ganz / total
N 65 780	EC 25	- 55 + 2 : 0,5 °C	250/9 mm	Hg-Tl	klar / clear	ganz / total
N 65 782	EC 26	- 38 + 35 : 0,5 °C	250/9 mm	Hg	klar / clear	ganz / total
N 65 784	EC 27	- 5 + 70 : 0,5 °C	250/9 mm	Hg	klar / clear	ganz / total
N 65 786	EC 28*	+ 45 + 105 : 0,5 °C	250/9 mm	Hg	klar / clear	ganz / total
N 65 788	EC 29*	+ 95 + 155 : 0,5 °C	250/9 mm	Hg	klar / clear	ganz / total
N 65 790	EC 30*	+ 145 + 205 : 0,5 °C	250/9 mm	Hg	klar / clear	ganz / total
N 65 792	EC 31*	+ 195 + 255 : 0,5 °C	250/9 mm	Hg	klar / clear	ganz / total
N 65 794	EC 32*	+ 245 + 305 : 0,5 °C	250/9 mm	Hg	klar / clear	ganz / total
* Thermometer mit Hilfestellung bei 0 °C. / Thermometer with ice point scale.						

Art. Nr. Art. No.	Bezeichnung Designation	Messbereich Meas. Range	Länge/Ø Length/Ø	Füllung Filling	Kapillarrückseite Capillary Back	Eintauchtiefe Immersion
N 65 810	EC 33	- 30 + 120 : 1 °C	250/9 mm	Hg	klar / clear	ganz / total
N 65 812	EC 34*	+ 90 + 210 : 1 °C	250/9 mm	Hg	klar / clear	ganz / total
N 65 814	EC 35*	+ 190 + 310 : 1 °C	250/9 mm	Hg	klar / clear	ganz / total
N 65 816	EC 36*	+ 290 + 410 : 1 °C	250/9 mm	Hg	klar / clear	ganz / total
N 65 830	Kompletter Satz mit zwölf Instrumenten (N65700 bis N65722) im Etui Completely set with twelve instruments (N65700 to N65722) in stuffed case					
N 65 836	Kompletter Satz mit zwölf Instrumenten (N65740 bis N65762) im Etui Completely set with twelve instruments (N65740 to N65762) in stuffed case					
N 65 842	Kompletter Satz mit zwölf Instrumenten (N65780 bis N65816) im Etui Completely set with twelve instruments (N65780 to N65816) in stuffed case					
Die Thermometer EC1 bis EC36 können in beliebiger Auswahl zu Sätzen zusammengestellt werden. The thermometers EC1 to EC36 can be assorted to any set as per your choice.						
Präzisions Stabthermometer nach ISO 654, kurze Form bitte anfragen. Solid Stem thermometers according to ISO 654, short type please request.						
* Thermometer mit Hilfsstellung bei 0 °C. / * Thermometer with ice point scale.						

Amarell Universalsätze

Der komplette mit Glasthermometern messbare Temperaturbereich von -200 °C bis 1000 °C in einem Satz; Feinteilung bis 0,1 °C; sämtliche Instrumente sind zur staatlichen Eichung oder zur staatlichen Kalibrierung zugelassen; in der Regel ab Lager lieferbar, andere Qualitätszertifikate auf Anfrage.

Amarell Universal Sets

The complete temperature range of -200 °C up to 1000 °C to be measured with glass thermometers in one set; fine subdivision up to 0,1 °C; all instruments are permitted for government verification or for government calibration; in general available from stock, other quality certificates on request

Einschlussform, Milchglasskale, Messkapillare prismatisch, Thermometerfüllung: Hg, Hg-Thallium Eutektikum (**Hg-Tl**), Toluol bzw. Äthylalkohol (**Tol.**), Pentangemisch (**Pent.**) oder Gallium (**Ga**), Richterverschluss mit Knopf, **eichfähig oder kalibrierfähig**

Enclosed-Scale, milk glass scale, capillary prismatic, thermometer filling: Hg, Hg-thallium-eutectic alloy (**Hg-Tl**), toluene or alcohol (**Tol.**), pentane compound (**Pent.**) or Gallium (**Ga**), Richter-top finish with button, **suitable for government verification or calibration**

Art. Nr. Art. No.	Th.-Nr. Th.-No.	Messbereich Meas. Range	Länge/Ø Length/Ø	Füllung Filling	Kapillarrückseite Capillary Back	Eintauchtiefe Immersion
N 71 000	1	-200 + 30 : 0,5 °C	400/9 mm	Pent.	blau / blue	ganz / total
N 71 002	2	-100 + 30 : 0,5 °C	400/9 mm	Tol.	klar / clear	ganz / total
N 71 004	3	- 58 + 5 : 0,1 °C	400/9 mm	Hg-Tl	klar / clear	ganz / total
N 71 006	4	0 + 52 : 0,1 °C	400/9 mm	Hg	klar / clear	ganz / total
N 71 008	5	+ 48 + 102 : 0,1 °C	400/9 mm	Hg	klar / clear	ganz / total
N 71 010	6	+ 97 + 152 : 0,1 °C	400/9 mm	Hg	klar / clear	ganz / total
N 71 012	7	+ 147 + 202 : 0,1 °C	400/9 mm	Hg	klar / clear	ganz / total
N 71 014	8	+ 197 + 252 : 0,1 °C	400/9 mm	Hg	klar / clear	ganz / total
N 71 016	9	+ 247 + 302 : 0,1 °C	400/9 mm	Hg	klar / clear	ganz / total
N 71 018	10	+ 297 + 360 : 0,1 °C	400/9 mm	Hg	klar / clear	ganz / total
N 71 020	11	+ 350 + 402 : 0,1 °C	400/9 mm	Hg	klar / clear	ganz / total
N 71 022	12	+ 395 + 605 : 0,5 °C	400/9 mm	Hg	klar / clear	ganz / total
N 71 024	13	+ 300 + 700 : 2 °C	400/9 mm	Hg	klar / clear	ganz / total
N 71 026	14	+ 500 + 1000 : 5 °C	400/9 mm	Ga	klar / clear	ganz / total
N 71 030	Kompletter Satz mit 14 Instrumenten (N 71000 bis N 71026) im Etui Completely set with 14 instruments (N 71000 to N 71026) in stuffed case					

Amarell Universalsatzthermometer: Staatlich geeicht oder kalibriert mit Prüfschein

Einschlussform, Milchglasskale, Messkapillare prismatisch, Thermometerfüllung: Hg, Hg-Thallium Eutektikum (**Hg-Tl**), Toluol bzw. Äthylalkohol (**Tol.**), Pentangemisch (**Pent.**) oder Gallium (**Ga**), Richterverschluss mit Knopf, **eichfähig oder kalibrierfähig**

Amarell Universal Set Thermometers: Government Verified or Calibrated with Certificate

Enclosed-Scale, milk glass scale, capillary prismatic, thermometer filling: Hg, Hg-thallium-eutectic alloy (**Hg-Tl**), toluene or alcohol (**Tol.**), pentane compound (**Pent.**) or Gallium (**Ga**), Richter-top finish with button, **suitable for government verification or calibration**

Art. Nr. Art. No.	Th.-Nr. Th-No.	Messbereich Meas. Range	Länge/Ø Length/Ø	Füllung Filling	Kapillarrückseite Capillary Back	Prüfpunkte Test Points	Eintauchtiefe Immersion
N 71 031	1	- 200 + 30:0,5°C	400/9 mm	Pent.	blau/blue	3	ganz/total
N 71 033	2	- 100 + 30:0,5°C	400/9 mm	Tol.	klar/clear	3	ganz/total
N 71 035	3	- 58 + 5:0,1°C	400/9 mm	Hg-Tl	klar/clear	5	ganz/total
N 71 037	4	0 + 52:0,1°C	400/9 mm	Hg	klar/clear	4	ganz/total
N 71 039	5	+ 48 + 102:0,1°C	400/9 mm	Hg	klar/clear	5	ganz/total
N 71 041	6	+ 97 + 152:0,1°C	400/9 mm	Hg	klar/clear	3	ganz/total
N 71 043	7	+ 147 + 202:0,1°C	400/9 mm	Hg	klar/clear	3	ganz/total
N 71 045	8	+ 197 + 252:0,1°C	400/9 mm	Hg	klar/clear	3	ganz/total
N 71 047	9	+ 247 + 302:0,1°C	400/9 mm	Hg	klar/clear	3	ganz/total
N 71 049	10	+ 297 + 360:0,1°C	400/9 mm	Hg	klar/clear	3	ganz/total
N 71 051	11	+ 350 + 400:0,1°C	400/9 mm	Hg	klar/clear	3	ganz/total
N 71 053	12	+ 395 + 605:0,5°C	400/9 mm	Hg	klar/clear	3	ganz/total
N 71 055	13	+ 300 + 700:2°C	400/9 mm	Hg	klar/clear	3	ganz/total
N 71 057	14	+ 500 + 1000:5°C	400/9 mm	Ga	klar/clear	4	ganz/total

N 71 061 Kompletter Satz mit 14 Instrumenten (N 71031 bis N 71057) im Etui
Completely set with 14 instruments (N 71031 to N 71057) in stuffed case

Amarell Universalsatzthermometer mit Werkprüfschein

Einschlussform, Milchglasskale, Messkapillare prismatisch, Thermometerfüllung: Hg, Hg-Thallium Eutektikum (**Hg-Tl**), Toluol bzw. Äthylalkohol (**Tol.**), Pentangemisch (**Pent.**) oder Gallium (**Ga**), Richterverschluss mit Knopf, **eichfähig oder kalibrierfähig**

Amarell Universal Set Thermometers with Works Certificate

Enclosed-Scale, milk glass scale, capillary prismatic, thermometer filling: Hg, Hg-thallium-eutectic alloy (**Hg-Tl**), toluene or alcohol (**Tol.**), pentane compound (**Pent.**) or Gallium (**Ga**), Richter-top finish with button, **suitable for government verification or calibration**

Art. Nr. Art. No.	Th.-Nr. Th-No.	Messbereich Meas. Range	Länge/Ø Length/Ø	Füllung Filling	Kapillarrückseite Capillary Back	Prüfpunkte Test Points	Eintauchtiefe Immersion
N 71 070	1	- 200 + 30:0,5°C	400/9 mm	Pent.	blau/blue	3	ganz/total
N 71 072	2	- 100 + 30:0,5°C	400/9 mm	Tol.	klar/clear	3	ganz/total
N 71 074	3	- 58 + 5:0,1°C	400/9 mm	Hg-Tl	klar/clear	5	ganz/total
N 71 076	4	0 + 52:0,1°C	400/9 mm	Hg	klar/clear	4	ganz/total
N 71 078	5	+ 48 + 102:0,1°C	400/9 mm	Hg	klar/clear	5	ganz/total
N 71 080	6	+ 97 + 152:0,1°C	400/9 mm	Hg	klar/clear	3	ganz/total
N 71 082	7	+ 148 + 202:0,1°C	400/9 mm	Hg	klar/clear	3	ganz/total
N 71 084	8	+ 197 + 252:0,1°C	400/9 mm	Hg	klar/clear	3	ganz/total
N 71 086	9	+ 247 + 302:0,1°C	400/9 mm	Hg	klar/clear	3	ganz/total
N 71 088	10	+ 297 + 360:0,1°C	400/9 mm	Hg	klar/clear	3	ganz/total
N 71 090	11	+ 350 + 402:0,1°C	400/9 mm	Hg	klar/clear	3	ganz/total
N 71 092	12	+ 395 + 605:0,5°C	400/9 mm	Hg	klar/clear	3	ganz/total
N 71 094	13	+ 300 + 700:2°C	400/9 mm	Hg	klar/clear	3	ganz/total
N 71 096	14	+ 500 + 1000:5°C	400/9 mm	Ga	klar/clear	4	ganz/total

N 71 180 Kompletter Satz mit 14 Instrumenten (N71070 bis N71096) im Etui
Completely set with 14 instruments (N71070 to N71096) in stuffed case

Sämtliche Amarell-Universalthermometer können auch in beliebiger Auswahl zu Sätzen zusammengestellt werden und durch Instrumente aus unserem Laborthermometerprogramm (z.B. L 33068: -38+20:0,1°C) ergänzt werden.

All Amarell-Universal thermometers can be put together to sets in any selection and be completed by instruments from our laboratory thermometer program (e.g. L33068: -38+20:0,1°C).

Thermometer mit PTFE Schutzmantel

Thermometer mit Bruchschutz, um das Austreten von Quecksilber zu verhindern; für den Temperaturbereich von -38 °C bis 200 °C; Feinteilung bis 0,1 °C; die Laborthermometer sind zur staatlichen Eichung oder zur staatlichen Kalibrierung zugelassen; in der Regel ab Lager lieferbar, andere Qualitätszertifikate auf Anfrage.

Bis zu einem Messbereich von 200 °C können sämtliche Einschluss- oder Stabthermometer mit einem PTFE-Mantel überzogen und dicht verschweißt werden.

Thermometers with PTFE Protection

Thermometers with protection against breaking, in order to avoid the leaking of mercury; for the temperature range of -38 °C up to 200 °C; fine subdivision up to 0,1 °C; the precision instruments are permitted for government verification or for government calibration; in general available from stock, other quality certificates on request.

All enclosed scale or solid stem thermometers with a range up to 200 °C can be coated with PTFE and leakproof welded.

Laborthermometer

Einschlussform, Milchglasskale, Messkapillare prismatisch, Thermometerfüllung: Hg, Richterverschluss rund zu, in transparenter Vierkanthülse, **eichfähig**

Precision Thermometers

Enclosed-Scale, milk glass scale, capillary prismatic, thermometer filling: Hg, round Richter-top finish, in transparent square plastic case, **suitable for government verification**

Art.Nr. Art.No.	Messbereich Meas. Range	Länge/Ø Length/Ø	Füllung Filling	Kapillarrückseite Capillary Back	Eintauchtiefe Immersion
N 74 094	- 38 + 50:1 °C	220/8-9 mm	Hg	blau/blue	ganz/total
N 74 100	0 + 100:1 °C	305/8-9 mm	Hg	blau/blue	ganz/total
N 74 102	0 + 150:1 °C	305/8-9 mm	Hg	blau/blue	ganz/total
N 74 104	0 + 200:1 °C	305/8-9 mm	Hg	blau/blue	ganz/total
N 74 132	- 38 + 50:0,5 °C	220/8-9 mm	Hg	blau/blue	ganz/total
N 74 136	- 10 + 100:0,5 °C	270/8-9 mm	Hg	blau/blue	ganz/total
N 74 158	- 5 + 100:0,2 °C	420/8-9 mm	Hg	blau/blue	ganz/total
N 74 178	0 + 50:0,1 °C	420/8-9 mm	Hg	blau/blue	ganz/total
N 74 180	- 10 + 50:0,1 °C	420/8-9 mm	Hg	blau/blue	ganz/total

Allgebrauchsthermometer

Einschlussform, Milchglasskale, Messkapillare prismatisch, Thermometerfüllung: Hg, Stiftverschluss rund, in transparenter Vierkanthülse

General Purpose Thermometers

Enclosed-Scale, milk glass scale, capillary prismatic, thermometer filling: Hg, pin top finish round, in transparent square plastic case

Art.Nr. Art.No.	Messbereich Meas. Range	Länge/Ø Length/Ø	Füllung Filling	Kapillarrückseite Capillary Back	Eintauchtiefe Immersion
N 74 300	- 30 + 50:1 °C	260/7-8 mm	Hg	blau/blue	ganz/total
N 74 304	- 10 + 100:1 °C	260/7-8 mm	Hg	blau/blue	ganz/total
N 74 308	- 10 + 150:1 °C	260/7-8 mm	Hg	blau/blue	ganz/total
N 74 312	- 10 + 200:1 °C	300/7-8 mm	Hg	blau/blue	ganz/total

Qualitätszertifikate bitte anfragen!

For quality certificates please request!

Beachten Sie auch unsere Programme für Lebensmittel und Elektronik

Please pay also attention to our electronic and food programmes

Unser Lebensmittelkatalog beinhaltet eine große Auswahl an Messinstrumenten, die für die notwendige Eigenkontrolle gemäß Lebensmittelverordnung (HACCP) gefordert werden.

Our catalogue for food stuff includes a huge selection of measuring instruments, which are required for the necessary control according to the food regulation (HACCP).



Amarell Electronic bietet handliche Instrumente zur raschen Bestimmung von Temperatur, Feuchte, pH-Wert und Zeit!

Amarell Electronic offers instruments for the quick determination of temperature, humidity, pH-value and time!



AMARELL
ELECTRONIC

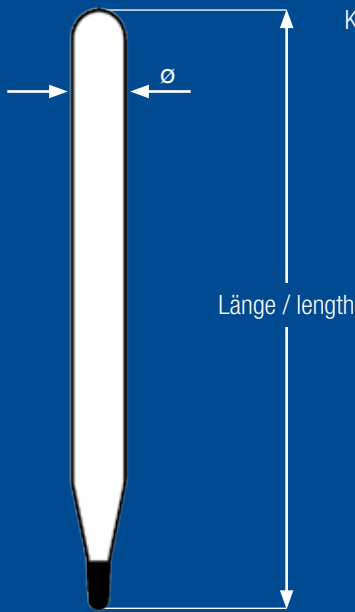

Zylinderthermometer
Cylinder Thermometers

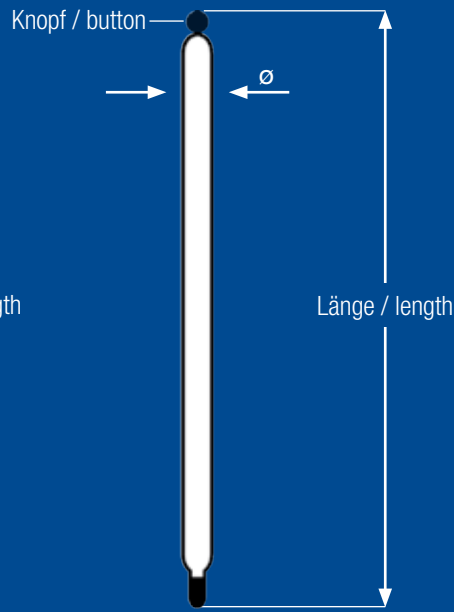

**Quarzglas thermometer
Laborausführung**
Quartz-Glass Thermometers
Laboratories Design

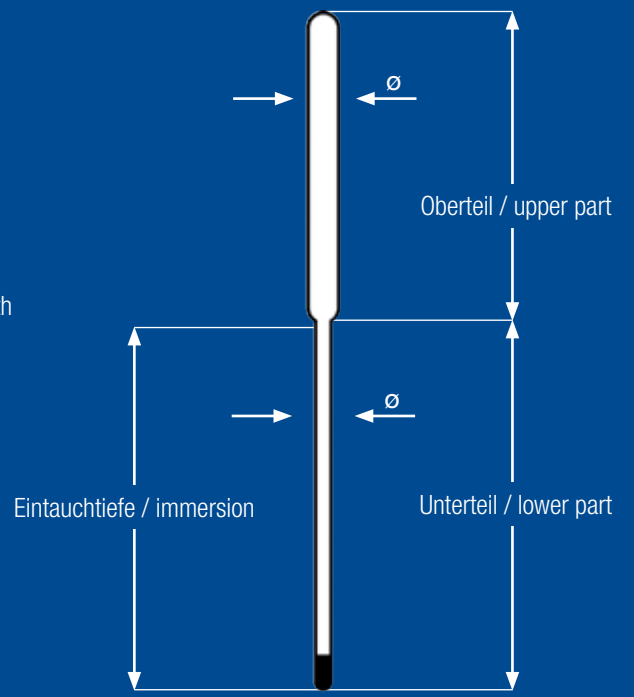

**Quarzglas thermometer
Industrieausführung**
Quartz-Glass Thermometers
Industry Design



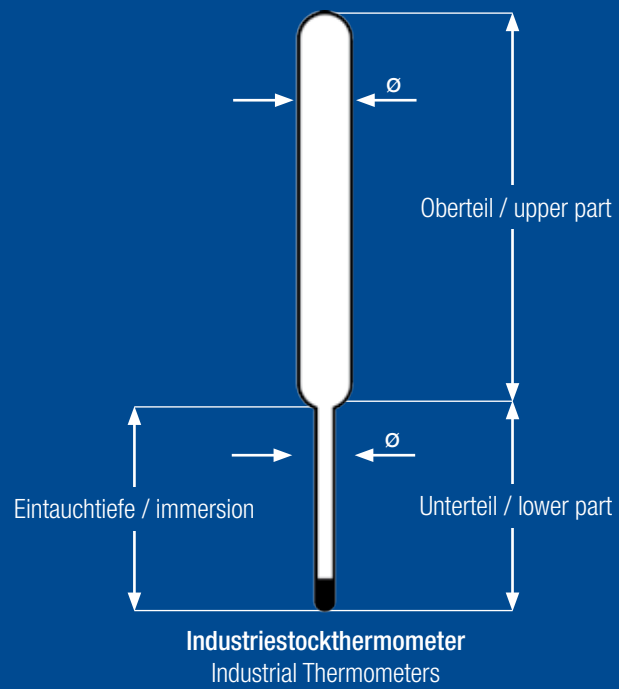
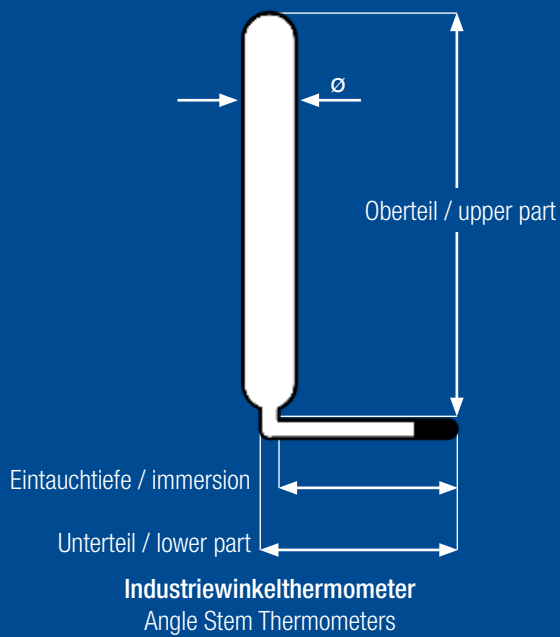

Industrie-, Zylinder-, Zeiger-, Maschinen- und Quarzglas thermometer

Industry-, Cylinder-, Dial-, Industrial-
and Quartz-Glass Thermometers



Industriethermometer

Gut ablesbare Glaskthermometer mit breiten Skalen und genormten Einbaulängen. Gefertigt für den industriellen Dauereinsatz zur schnellen und zuverlässigen Temperaturkontrolle.

Industrial Thermometers

Well readable glass thermometers with wide scales and standardized built-in lengths. Manufactured for permanent use in industry for quick and reliable temperature control.

Industrie-Stockthermometer

Stockthermometer mit verschiedenen Unterteillängen für den Temperaturbereich von -30 °C bis 400 °C; in der Regel ab Lager lieferbar, Qualitätszertifikate auf Anfrage.

Industrial Straight Stem Thermometers

Straight stem thermometers with different lower parts for the temperature range of -30 °C up to 400 °C; in general available from stock, quality certificates on request.

Einschlussform, Milchglasskala mit Korkhalterung, Messkapillare prismatisch, Thermometerfüllung: Hg oder benetzende Spezialflüssigkeit*, oben rund zu, in PE-Klappenbeutel

Enclosed-Scale Milk glass scale with cork device, capillary prismatic, thermometer filling: Hg or special wetting liquid*, finish top round, in PE-flap bag

Art. Nr. Art. No.	Messbereich Meas. Range	Oberteil/Ø Upper Part/Ø	Unterteil/Ø Lower Part/Ø	Füllung Filling	Kapillarrückseite Capillary Back	Eintauchtiefe Immersion
T 89 950	- 30 + 50 : 1 °C	235 / 20 mm	105 / 8 mm	Hg	gelb / yellow	85 mm
T 89 952	- 30 + 50 : 1 °C	235 / 20 mm	165 / 8 mm	Hg	gelb / yellow	145 mm
T 89 954	- 30 + 50 : 1 °C	235 / 20 mm	213 / 8 mm	Hg	gelb / yellow	193 mm
T 89 958	- 30 + 50 : 1 °C	235 / 20 mm	303 / 8 mm	Hg	gelb / yellow	283 mm
T 90 000	0 + 100 : 1 °C	235 / 20 mm	68 / 8 mm	Hg	gelb / yellow	48 mm
T 90 004	0 + 100 : 1 °C	235 / 20 mm	105 / 8 mm	Hg	gelb / yellow	85 mm
T 90 008	0 + 100 : 1 °C	235 / 20 mm	165 / 8 mm	Hg	gelb / yellow	145 mm
T 90 012	0 + 100 : 1 °C	235 / 20 mm	213 / 8 mm	Hg	gelb / yellow	193 mm
T 90 016	0 + 100 : 1 °C	235 / 20 mm	255 / 8 mm	Hg	gelb / yellow	235 mm
T 90 020	0 + 100 : 1 °C	235 / 20 mm	303 / 8 mm	Hg	gelb / yellow	283 mm
T 90 024	0 + 100 : 1 °C	235 / 20 mm	405 / 8 mm	Hg	gelb / yellow	385 mm
T 90 032s	0 + 100 : 1 °C	235 / 20 mm	635 / 10 mm	Hg	gelb / yellow	615 mm
T 90 036s	0 + 100 : 1 °C	235 / 20 mm	1005 / 10 mm	Hg	gelb / yellow	985 mm
T 90 052	0 + 160 : 1 °C	235 / 20 mm	68 / 8 mm	Hg	gelb / yellow	48 mm
T 90 056	0 + 160 : 1 °C	235 / 20 mm	105 / 8 mm	Hg	gelb / yellow	85 mm
T 90 060	0 + 160 : 1 °C	235 / 20 mm	165 / 8 mm	Hg	gelb / yellow	145 mm
T 90 064	0 + 160 : 1 °C	235 / 20 mm	213 / 8 mm	Hg	gelb / yellow	193 mm
T 90 068	0 + 160 : 1 °C	235 / 20 mm	255 / 8 mm	Hg	gelb / yellow	235 mm
T 90 072	0 + 160 : 1 °C	235 / 20 mm	303 / 8 mm	Hg	gelb / yellow	283 mm
T 90 076	0 + 160 : 1 °C	235 / 20 mm	405 / 8 mm	Hg	gelb / yellow	385 mm
T 90 084s	0 + 160 : 1 °C	235 / 20 mm	635 / 10 mm	Hg	gelb / yellow	615 mm
T 90 104	0 + 200 : 1 °C	235 / 20 mm	68 / 8 mm	Hg	gelb / yellow	48 mm
T 90 108	0 + 200 : 1 °C	235 / 20 mm	105 / 8 mm	Hg	gelb / yellow	85 mm
T 90 112	0 + 200 : 1 °C	235 / 20 mm	165 / 8 mm	Hg	gelb / yellow	145 mm
T 90 116	0 + 200 : 1 °C	235 / 20 mm	213 / 8 mm	Hg	gelb / yellow	193 mm
T 90 120	0 + 200 : 1 °C	235 / 20 mm	255 / 8 mm	Hg	gelb / yellow	235 mm
T 90 124	0 + 200 : 1 °C	235 / 20 mm	303 / 8 mm	Hg	gelb / yellow	283 mm
T 90 128	0 + 200 : 1 °C	235 / 20 mm	405 / 8 mm	Hg	gelb / yellow	385 mm
T 90 136s	0 + 200 : 1 °C	235 / 20 mm	635 / 10 mm	Hg	gelb / yellow	615 mm
T 90 160	0 + 300 : 2 °C	235 / 20 mm	105 / 8 mm	Hg	gelb / yellow	85 mm
T 90 164	0 + 300 : 2 °C	235 / 20 mm	165 / 8 mm	Hg	gelb / yellow	145 mm
T 90 168	0 + 300 : 2 °C	235 / 20 mm	213 / 8 mm	Hg	gelb / yellow	193 mm
T 90 176	0 + 300 : 2 °C	235 / 20 mm	303 / 8 mm	Hg	gelb / yellow	283 mm
T 90 180	0 + 300 : 2 °C	235 / 20 mm	405 / 8 mm	Hg	gelb / yellow	385 mm
T 90 212	0 + 400 : 2 °C	235 / 20 mm	105 / 8 mm	Hg	gelb / yellow	85 mm
T 90 220	0 + 400 : 2 °C	235 / 20 mm	213 / 8 mm	Hg	gelb / yellow	193 mm
T 90 228	0 + 400 : 2 °C	235 / 20 mm	303 / 8 mm	Hg	gelb / yellow	283 mm
T 90 232	0 + 400 : 2 °C	235 / 20 mm	405 / 8 mm	Hg	gelb / yellow	385 mm

Zusatz s bedeutet Sonderanfertigung mit Mindermengen-Zuschlag (MMZ) laut aktueller Preisliste.

The addition s to the catalogue number means special made at extra charge for small quantities (MMZ) as per the current pricelist.

* Siehe Seite 162 / See page 162

Fortsetzung nächste Seite / Continued on next page

Art. Nr. Art. No.	Messbereich Meas. Range	Oberteil/Ø Upper Part/Ø	Unterteil/Ø Lower Part/Ø	Füllung Filling	Kapillarrückseite Capillary Back	Eintauchtiefe Immersion
T 90 270	- 30 + 50 : 1 °C	235/20 mm	105/8 mm	rot/red	gelb/yellow	85 mm
T 90 272	- 30 + 50 : 1 °C	235/20 mm	165/8 mm	rot/red	gelb/yellow	145 mm
T 90 274	- 30 + 50 : 1 °C	235/20 mm	213/8 mm	rot/red	gelb/yellow	193 mm
T 90 300	0 + 100 : 1 °C	235/20 mm	105/8 mm	rot/red	gelb/yellow	85 mm
T 90 302	0 + 100 : 1 °C	235/20 mm	165/8 mm	rot/red	gelb/yellow	145 mm
T 90 304	0 + 100 : 1 °C	235/20 mm	213/8 mm	rot/red	gelb/yellow	193 mm
T 90 306	0 + 100 : 1 °C	235/20 mm	255/8 mm	rot/red	gelb/yellow	235 mm
T 90 308	0 + 100 : 1 °C	235/20 mm	303/8 mm	rot/red	gelb/yellow	283 mm
T 90 330	0 + 160 : 1 °C	235/20 mm	105/8 mm	rot/red	gelb/yellow	85 mm
T 90 332	0 + 160 : 1 °C	235/20 mm	165/8 mm	rot/red	gelb/yellow	145 mm
T 90 334	0 + 160 : 1 °C	235/20 mm	213/8 mm	rot/red	gelb/yellow	193 mm
T 90 338	0 + 160 : 1 °C	235/20 mm	303/8 mm	rot/red	gelb/yellow	283 mm
T 90 360	0 + 200 : 2 °C	235/20 mm	105/8 mm	rot/red	gelb/yellow	85 mm
T 90 364	0 + 200 : 2 °C	235/20 mm	213/8 mm	rot/red	gelb/yellow	193 mm
T 90 368	0 + 200 : 2 °C	235/20 mm	303/8 mm	rot/red	gelb/yellow	283 mm
T 90 390	0 + 300 : 2 °C	235/20 mm	105/8 mm	grün/green	gelb/yellow	85 mm
T 90 394	0 + 300 : 2 °C	235/20 mm	213/8 mm	grün/green	gelb/yellow	193 mm
T 90 410	0 + 360 : 2 °C	235/20 mm	105/8 mm	grün/green	gelb/yellow	85 mm
T 90 414	0 + 360 : 2 °C	235/20 mm	213/8 mm	grün/green	gelb/yellow	193 mm

Metallfassungen für Industriethermometer nach DIN 16 174, siehe Seite 50.
Metal armours for industrial thermometers as per DIN 16 174 see page 50.

* Siehe Seite 162/See page 162

Stockthermometer für Trockenschränke

Einschlussform, Milchglasskale mit Metallspange, Messkapillare prismatisch, Thermometerfüllung: Hg oder benetzende Spezialflüssigkeit*, Stiftverschluss rund zu, in PE-Klappenbeutel

Drying Oven Straight Stem Thermometers

Enclosed-Scale, milk glass scale with metal clasp, capillary prismatic, thermometer filling : Hg or special wetting liquid*, pin-top finish, in PE-flap bag

Art. Nr. Art. No.	Messbereich Meas. Range	Oberteil/Ø Upper Part/Ø	Unterteil/Ø Lower Part/Ø	Füllung Filling	Kapillarrückseite Capillary Back	Eintauchtiefe Immersion
T 90 850	- 10 + 100 : 1 °C	200/17 mm	150/7,5 mm	rot/red	gelb/yellow	130 mm
T 90 852	- 10 + 100 : 1 °C	200/17 mm	200/7,5 mm	rot/red	gelb/yellow	180 mm
T 90 864	- 10 + 150 : 1 °C	200/17 mm	150/7,5 mm	rot/red	gelb/yellow	130 mm
T 90 900	- 10 + 100 : 1 °C	200/17 mm	150/7,5 mm	Hg	blau/blue	130 mm
T 90 902	- 10 + 100 : 1 °C	200/17 mm	200/7,5 mm	Hg	blau/blue	180 mm
T 90 904	- 10 + 100 : 1 °C	200/17 mm	250/7,5 mm	Hg	blau/blue	230 mm
T 90 916	- 10 + 150 : 1 °C	200/17 mm	150/7,5 mm	Hg	blau/blue	130 mm
T 90 918	- 10 + 150 : 1 °C	200/17 mm	200/7,5 mm	Hg	blau/blue	180 mm
T 90 932	- 10 + 250 : 2 °C	200/17 mm	150/7,5 mm	Hg	blau/blue	130 mm
T 90 934	- 10 + 250 : 2 °C	200/17 mm	200/7,5 mm	Hg	blau/blue	180 mm

Fortsetzung nächste Seite/Continued on next page

Stockthermometer nach DIN 16174

Einschlussform, Milchglasskala mit Korkhalterung, Messkapillare prismatisch, Thermometerfüllung: Hg, Toluol bzw. Äthylalkohol (**Tol.**) oder Pentangemisch (**Pent.**), oben rund zu, in PE-Klappenbeutel

Straight Stem Thermometers According to DIN 16174

Enclosed-Scale, milk glass scale with cork device, capillary prismatic, thermometer filling: Hg, toluene alt. alcohol (**Tol.**) or pentane compound (**Pent.**), top finish round, in PE-flap bag

Art. Nr. Art. No.	Messbereich Meas. Range	Oberteil/Ø Upper Part/Ø	Unterteil/Ø Lower Part/Ø	Füllung Filling	Kapillarrückseite Capillary Back	DIN DIN	Eintauchtiefe Immersion
T 90 950s	- 200 + 30 : 2°C	235/20,5 mm	165/8 mm	Pent	blau/blue	–	138 mm
T 91 020s	- 100 + 30 : 1°C	235/20,5 mm	165/8 mm	Tol	gelb/yellow	–	138 mm
T 91 060s	- 60 + 40 : 1°C	235/20,5 mm	165/8 mm	Tol	gelb/yellow	DIN 16 174	138 mm
T 91 100s	- 30 + 50 : 1°C	235/20,5 mm	165/8 mm	Hg	blau/blue	DIN 16 174	138 mm
T 91 134	0 + 100 : 1°C	235/20,5 mm	105/8 mm	Hg	blau/blue	DIN 16 174	89 mm
T 91 142	0 + 100 : 1°C	235/20,5 mm	213/8 mm	Hg	blau/blue	DIN 16 174	138 mm
T 91 150s	0 + 100 : 1°C	235/20,5 mm	303/8 mm	Hg	blau/blue	DIN 16 174	228 mm
T 91 186	0 + 160 : 2°C	235/20,5 mm	105/8 mm	Hg	gelb/yellow	DIN 16 174	89 mm
T 91 194	0 + 160 : 2°C	235/20,5 mm	213/8 mm	Hg	gelb/yellow	DIN 16 174	138 mm
T 91 238s	0 + 200 : 2°C	235/20,5 mm	105/8 mm	Hg	gelb/yellow	DIN 16 174	89 mm
T 91 246s	0 + 200 : 2°C	235/20,5 mm	213/8 mm	Hg	gelb/yellow	DIN 16 174	138 mm
T 91 296s	0 + 300 : 2°C	235/20,5 mm	165/8 mm	Hg	gelb/yellow	DIN 16 174	138 mm
T 91 340s	0 + 400 : 5°C	235/20,5 mm	165/8 mm	Hg	gelb/yellow	DIN 16 174	138 mm
T 91 420s	0 + 500 : 5°C	235/20,5 mm	165/8 mm	Hg	klar/clear	DIN 16 174	138 mm
T 91 460s	0 + 600 : 5°C	235/20,5 mm	165/8 mm	Hg	klar/clear	DIN 16 174	138 mm

Zusatz s bedeutet Sonderanfertigung mit Mindermengen-Zuschlag (MMZ) laut aktueller Preisliste.

The addition s to the catalogue number means special made at extra charge for small quantities (MMZ) as per the current pricelist.

* Siehe Seite 162 / See page 162

Metallfassungen für Stockthermometer nach DIN 16174

Der sichere Schutz für Stockthermometer im industriellen Dauereinsatz.

Metal Armours for Straight Stem Thermometers According to DIN 16174

Safe protection for straight stem thermometers in industrial permanent use.

Gerade Form B mit Einschraubstutzen, Gewinde R 3/4"

Straight Line B with socket, thread R 3/4"

Art. Nr. Art. No.	Einbaulänge built-in length	Tauchrohr Ø of lower part Ø	Gewinde thread
T 94 000	63 mm	12 mm	R 3/4"
T 94 002	100 mm	12 mm	R 3/4"
T 94 004	160 mm	12 mm	R 3/4"
T 94 006	250 mm	12 mm	R 3/4"
T 94 008	400 mm	12 mm	R 3/4"
T 94 012s	1000 mm	12 mm	R 3/4"

Winkelthermometer nach DIN 16175

Stockthermometer mit gewinkeltem Unterteil für den Temperaturbereich von -100 °C bis 600 °C; in der Regel ab Lager lieferbar, Qualitätszertifikate auf Anfrage.

Angle Stem Thermometers According to DIN 16175

Straight stem thermometers with angle lower part for the temperature range of -100 °C up to 600 °C; in general available from stock, quality certificates on request.

Einschlussform, Unterteil 90° nach hinten abgebogen, Milchglasskale mit Korkhalterung, Messkapillare prismatisch, Thermometerfüllung: Hg oder Toluol bzw. Äthylalkohol (Tol.), oben rund zu

Enclosed-Scale, lower part bent behind at 90°, milk glass scale with cork device, capillary prismatic, thermometer filling: Hg or toluene alcohol (Tol.), finish top round

Art. Nr. Art. No.	Messbereich Meas. Range	Oberteil/Ø Upper Part/Ø	Unterteil/Ø Lower Part/Ø	Füllung Filling	Kapillarrückseite Capillary Back	Eintauchtiefe Immersion
T 96 100s*	- 100 + 30 : 1 °C	228 / 20,5 mm	125 / 8 mm	Tol	gelb / yellow	75 mm
T 96 196s	- 30 + 50 : 1 °C	228 / 20,5 mm	125 / 8 mm	Hg	blau / blue	75 mm
T 96 244s	0 + 100 : 1 °C	228 / 20,5 mm	125 / 8 mm	Hg	blau / blue	75 mm
T 96 254s	0 + 100 : 1 °C	228 / 20,5 mm	185 / 8 mm	Hg	blau / blue	135 mm
T 96 292s	0 + 160 : 2 °C	228 / 20,5 mm	125 / 8 mm	Hg	gelb / yellow	75 mm
T 96 340s	0 + 200 : 2 °C	228 / 20,5 mm	125 / 8 mm	Hg	gelb / yellow	75 mm
T 96 400s	0 + 300 : 2 °C	228 / 20,5 mm	185 / 8 mm	Hg	gelb / yellow	135 mm
T 96 446s	0 + 400 : 5 °C	228 / 20,5 mm	125 / 8 mm	Hg	gelb / yellow	75 mm
T 96 544s	0 + 500 : 5 °C	228 / 20,5 mm	185 / 8 mm	Hg	klar / clear	135 mm
T 96 592s	0 + 600 : 5 °C	228 / 20,5 mm	185 / 8 mm	Hg	klar / clear	135 mm

Metallfassungen für Winkelthermometer nach **DIN 16175** bitte anfragen!

Metal armours for angle stem thermometers according to **DIN 16175** please request!

Winkelthermometer und Metallfassungen nach **DIN 16168** (kleine Form) bitte anfragen!

Angle stem thermometers and metal armours according to **DIN 16168** (small type) please request!

Zusatz s bedeutet Sonderanfertigung mit Mindermengen-Zuschlag (MMZ) laut aktueller Preisliste.

The addition s to the catalogue number means special made at extra charge for small quantities (MMZ) as per the current price list.

* Nicht genormter, jedoch handelsüblicher Messbereich. / Range not standardized, but commercially available.

Stockthermometer mit Feinteilung

Stockthermometer als Präzisionsthermometer mit verschiedenen Unterteillängen für den Temperaturbereich von 0 °C bis 100 °C; Feinteilung bis 0,1 °C; sämtliche Instrumente sind zur staatlichen Eichung oder zur staatlichen Kalibrierung zugelassen; in der Regel ab Lager lieferbar, andere Qualitätszertifikate auf Anfrage.

Straight Stem Thermometers with Fine Subdivision

Straight stem thermometers as precision types with different lower parts for the temperature range of 0 °C up to 100 °C; fine subdivision up to 0,1 °C; all instruments are permitted for government verification or for government calibration; in general available from stock, other quality certificates on request.

Einschlussform, Milchglasskale, Messkapillare prismatisch, Thermometerfüllung: Hg, Stiftverschluss rund zu, **eichfähig**

Enclosed-Scale, milk glass scale, capillary prismatic, thermometer filling: Hg, pin top finish round, **suitable for government verification**

Art. Nr. Art. No.	Messbereich Meas. Range	Oberteil/Ø Upper Part/Ø	Unterteil/Ø Lower Part/Ø	Füllung Filling	Kapillarrückseite Capillary Back	Eintauchtiefe Immersion
T 104 080s	0 + 50 : 0,2 °C	300 / 16-17 mm	200 / 8-8,5 mm	Hg	gelb / yellow	180 mm
T 104 112s	0 + 50 : 0,1 °C	350 / 16-17 mm	200 / 8-8,5 mm	Hg	gelb / yellow	180 mm
T 104 116s	0 + 50 : 0,1 °C	350 / 16-17 mm	300 / 8-8,5 mm	Hg	gelb / yellow	280 mm
T 104 162s	0 + 100 : 0,5 °C	250 / 16-17 mm	200 / 8-8,5 mm	Hg	gelb / yellow	180 mm
T 104 166s	0 + 100 : 0,5 °C	250 / 16-17 mm	300 / 8-8,5 mm	Hg	gelb / yellow	280 mm
T 104 200s	0 + 100 : 0,2 °C	350 / 16-17 mm	200 / 8-8,5 mm	Hg	gelb / yellow	180 mm

Weitere Messbereiche und Sonderanfertigungen bitte anfragen!

Further ranges and special fabrications, please ask!

Maximum-Stockthermometer

Einfach anzuwendendes Stockthermometer zur zuverlässigen Bestimmung der Höchsttemperatur; für den Temperaturbereich von -10 °C bis 400 °C; in der Regel ab Lager lieferbar, Qualitätszertifikate auf Anfrage.

Maximum Straight Stem Thermometers

Easy to use straight stem thermometer for reliable determination of the highest temperature; for the temperature range of -10 °C up to 400 °C; in general available from stock, quality certificates on request.

Maximum-Stockthermometer zum Schleudern

Einschlussform, Milchglasskale, Messkapillare prismatisch, Thermometerfüllung: Hg, Stiftverschluss rund zu

Maximum-Straight Stem Thermometers for Swinging

Enclosed-Scale, milk glass scale, capillary prismatic, thermometer filling: Hg, pin top finish round

Art. Nr. Art. No.	Messbereich Meas. Range	Oberteil/Ø Upper Part/Ø	Unterteil/Ø Lower Part/Ø	Füllung Filling	Kapillarrückseite Capillary Back	Eintauchtiefe Immersion
T 106 004s	- 10 + 100 : 1 °C	250/18 mm	100/9 mm	Hg	gelb / yellow	80 mm
T 106 006s	- 10 + 100 : 1 °C	250/18 mm	150/9 mm	Hg	gelb / yellow	130 mm
T 106 020s	- 10 + 100 : 0,5 °C	250/18 mm	150/9 mm	Hg	gelb / yellow	130 mm
T 106 034s	0 + 150 : 1 °C	250/18 mm	150 mm	Hg	gelb / yellow	130 mm
T 106 040s	0 + 200 : 1 °C	250/18 mm	100 mm	Hg	gelb / yellow	80 mm

Maximum-Stockthermometer mit Stahlmarke

Einschlussform, Milchglasskale mit Korkhalterung, Messkapillare prismatisch, Thermometerfüllung: Hg, darüber Kreosot*, oben Gipsverschluss

Maximum-Straight Stem Thermometer with Index

Enclosed-Scale, milk glass scale with cork device, capillary prismatic, thermometer filling: mercury and creosote* above, plaster top finish)

Art. Nr. Art. No.	Messbereich Meas. Range	Oberteil/Ø Upper Part/Ø	Unterteil/Ø Lower Part/Ø	Füllung Filling	Kapillarrückseite Capillary Back	Eintauchtiefe Immersion
T 106 410s	0 + 100 : 1 °C	235/20 mm	165/9,5 mm	Hg	gelb / yellow	145 mm
T 106 416s	0 + 100 : 1 °C	235/20 mm	255/9,5 mm	Hg	gelb / yellow	235 mm
T 106 550s	0 + 200 : 2 °C	235/20 mm	165/9,5 mm	Hg	gelb / yellow	145 mm
T 106 556s	0 + 200 : 2 °C	235/20 mm	255/9,5 mm	Hg	gelb / yellow	235 mm
T 106 630s	0 + 300 : 2 °C	235/20 mm	165/9,5 mm	Hg	gelb / yellow	145 mm
T 106 720s	0 + 400 : 5 °C	235/20 mm	165/9,5 mm	Hg	gelb / yellow	145 mm
T 106 950	Dauermagnet zum Zurückziehen der Stahlmarke Permanent magnet to pull back the index					

Zusatz s bedeutet Sonderanfertigung mit Mindermengen-Zuschlag (MMZ) laut aktueller Preisliste.

The addition s to the catalogue number means special made at extra charge for small quantities (MMZ) as per the current pricelist.

*Achtung: Wirkt eine Temperatur von mehr als 200 °C auf die Kreosot-Füllung ein, kann sich das Kreosot zersetzen und es besteht Berstgefahr.

*Attention: If a temperature of more than 200 °C affects the creosote filling, the creosote can decompose and there is a danger of bursting.

Maximum-Minimum Stockthermometer

Flüssigkeitsthermometer mit zwei Stahlmarken zur gleichzeitigen Kontrolle der Höchst- und Tiefsttemperatur eines Messvorgangs, für den Temperaturbereich von -38 °C bis 200 °C; in der Regel ab Lager lieferbar, Qualitätszertifikate auf Anfrage.

Maximum-Minimum-Straight Stem Thermometers

Liquid-in glass thermometers with two indexes for simultaneous control of the highest and lowest temperature of a measuring procedure, for the temperature range of -38 °C up to 200 °C; in general available from stock, quality certificates on request.

Einschlussform, Milchglasskale mit Korkhalterung, Messkapillare prismatisch Thermometerfüllung: Hg und Kreosot*, oben rund zu
Achtung: Instrumente nur senkrecht anwenden und lagern!

Enclosed-Scale, milk glass scale with cork device, capillary prismatic, thermometer filling: mercury and creosote* above, plaster top finish
Attention: Use and store the instrument only in vertical position!

Art. Nr. Art. No.	Messbereich Meas. Range	Oberteil/Ø Upper Part/Ø	Unterteil/Ø Lower Part/Ø	Füllung Filling	Kapillarrückseite Capillary Back	Eintauchtiefe Immersion
T 107 030	- 38 + 50 : 1 °C	235 / 20 mm	100 / 10 - 10,5 mm	Kreosot	klar / clear	80 mm
T 107 032	- 38 + 50 : 1 °C	235 / 20 mm	200 / 10 - 10,5 mm	Kreosot	klar / clear	180 mm
T 107 044	- 10 + 100 : 1 °C	235 / 20 mm	100 / 10 - 10,5 mm	Kreosot	klar / clear	80 mm
T 107 046	- 10 + 100 : 1 °C	235 / 20 mm	200 / 10 - 10,5 mm	Kreosot	klar / clear	180 mm
T 107 058	- 10 + 150 : 1 °C	235 / 20 mm	100 / 10 - 10,5 mm	Kreosot	klar / clear	80 mm
T 107 072	- 10 + 200 : 1 °C	235 / 20 mm	100 / 10 - 10,5 mm	Kreosot	klar / clear	80 mm

T 107 090 Dauermagnet zum Zurückziehen der Stahlmarke
Permanent magnet to pull back the index

*Achtung: Wirkt eine Temperatur von mehr als 200 °C auf die Kreosot-Füllung ein, kann sich das Kreosot zersetzen und es besteht Berstgefahr.

*Attention: If a temperature of more than 200 °C affects the creosote filling, the creosote can decompose and there is a danger of bursting.

Verstellbare Kontaktthermometer

Die einfachste und zuverlässigste Art Temperaturen zu überwachen und zu kontrollieren.

Adjustable Contact Thermometers

The easiest and most reliable way of measuring and controlling temperatures.

Einschlussform, mit Drehmagnet zum Einstellen der Schalttemperatur, Milchglasskale mit zwei Bereichen für Mess- und Einstelltemperatur, Messkapillare prismatisch, Thermometerfüllung: Hg, Thermometerkappe mit 2-poligem Außenstecker und 150 cm Leitung

Enclosed-Scale, with rotary setting magnet for adjusting the temperature, milk glass scale with two ranges for measurement and adjustment temperature, capillary prismatic, thermometer filling: Hg, two-pin moulded caps with female plug and cord of 150 cm

Art. Nr. Art. No.	Messbereich Meas. Range	Oberteil/Ø Upper Part/Ø	Unterteil/Ø Lower Part/Ø	Füllung Filling	Kapillarrückseite Capillary Back	Eintauchtiefe Immersion
T 107 210	- 38 + 50 : 1 °C	245 / 18 - 19 mm	150 / 8 - 10 mm	Hg	gelb / yellow	150 mm
T 107 250	0 + 50 : 1 °C	245 / 18 - 19 mm	150 / 8 - 10 mm	Hg	gelb / yellow	150 mm
T 107 270	0 + 100 : 1 °C	245 / 18 - 19 mm	150 / 8 - 10 mm	Hg	gelb / yellow	150 mm
T 107 300	- 20 + 150 : 1 °C	245 / 18 - 19 mm	150 / 8 - 10 mm	Hg	gelb / yellow	150 mm
T 107 320	0 + 250 : 2 °C	245 / 18 - 19 mm	150 / 8 - 10 mm	Hg	gelb / yellow	150 mm
T 107 340	0 + 360 : 2 °C	245 / 18 - 19 mm	150 / 8 - 10 mm	Hg	gelb / yellow	150 mm

Fortsetzung nächste Seite / Continued on next page

Einschlussform, mit Drehmagnet zum Einstellen der Schalttemperatur, Milchglasskale mit einem Bereich für die Einstelltemperatur, Messkapillare prismatisch, Thermometerfüllung: Hg, Thermometerkappe mit 2-poligem Außenstecker und 150 cm Leitung

Enclosed-Scale, with rotary setting magnet for adjusting the temperature, milk glass scale with one range for adjusting the temperature, capillary prismatic, thermometer filling: Hg, two-pin moulded caps with female plug and cord of 150 cm

Art. Nr. Art. No.	Messbereich Meas. Range	Oberteil/Ø Upper Part/Ø	Unterteil/Ø Lower Part/Ø	Füllung Filling	Kapillarrückseite Capillary Back	Eintauchtiefe Immersion
T 107 400	- 38 + 50 : 1 °C	135/18-19mm	100/8-10 mm	Hg	gelb /yellow	100 mm
T 107 420	0 + 50 : 1 °C	135/18-19mm	100/8-10 mm	Hg	gelb /yellow	100 mm
T 107 440	0 + 100 : 1 °C	135/18-19mm	100/8-10 mm	Hg	gelb /yellow	100 mm
T 107 460	- 20 + 150 : 2 °C	135/18-19mm	100/8-10 mm	Hg	gelb /yellow	100 mm
T 107 480	0 + 250 : 2 °C	135/18-19mm	100/8-10 mm	Hg	gelb /yellow	100 mm
T 107 500	0 + 300 : 2 °C	135/18-19mm	100/8-10 mm	Hg	gelb /yellow	100 mm
T 107 520	0 + 360 : 5 °C	135/18-19mm	100/8-10 mm	Hg	gelb /yellow	100 mm

T 107 600 DIN-Kappe, 3-polig/DIN caps, 3-pin moulded

T 107 610 Sicherheitskontakt nach DIN 12878, Schutzklasse 2; bietet vollkommenen Schutz durch automatisches Abschalten bei jeglichen Störungen
Safety mounting according to DIN 12878, class 2; for automatic shut-down in case of any interference

Verstellbare Kontaktthermometer mit Feinteilung in 0,2°C und 0,1°C bitte anfragen!
Adjustable contact thermometers with fine division in 0.2°C or 0.1°C please request!

Verstellbare Kontaktthermometer in Metallfassung bitte anfragen!
Adjustable contact thermometers in metal armour please request!

Kontaktthermometer, Stabform, mit einem oder mehreren **festen** Kontakten bitte anfragen; Messbereich von -58 bis 600°C
Contact thermometers, solid stem, with one or more fixed contact points please request; measuring range from -58 to 600°C

Schaltrelais für Kontaktthermometer

Relais for Contact Thermometers

Art. Nr. Beschreibung
Art. No. Description

T 107 650 **Labor Relais TST-2-IMP** für Kontaktthermometer, Netzanschluss 230 V, Schaltstrom 10 A, Metallgehäuse Abmessung ca. 160 x 145 x 100 mm. Leistungsregelung durch Impulsgruppensteuerung von 2-98%, Netzkabel ca. 1,5 m, Anschlusskabel ca. 1,5 m
Labor Relais TST-2-IMP ca. 1,5 m for contact thermometers, mains operated 230 V, switching current 10 A, metal casing c. 160 x 145 x 100 mm, power regulation by impulse phase group control from 2-98%, mains cable c. 1,5 m, exchange cable c. 1,5 m

T 107 660 **Labor Relais TST tr** für Kontaktthermometer, Netzanschluss 230 V, Schaltstrom 10 A, Kunststoffgehäuse Abmessung ca. 120 x 80 x 85 mm, Netzkabel ca. 1,5 m, Anschlusskabel ca. 1,5 m
Labor Relais TST tr for contact thermometers, mains operated 230 V, switching current 10 A, plastic casing c. 120 x 80 x 85 mm, mains cable c. 1,5 m, exchange cable c. 1,5 m

T 107 670 Kontaktschutz-Relais 15, Netzanschluss 220 V (110 V lieferbar), Schaltstrom 15 A, Gehäuse ca. 107 x 66 x 63 mm, voll transistorisiert, Steuerkreis berührungssicher
Safety relay 15, mains operated : 220V (110 V available to order), switching current 15 A, casing c. 107 x 66 x 63 mm, alltransistorized, control circuit of shockproof design

Zylinderthermometer

Gut ablesbare Thermometer mit breiten Skalen in verschiedenen Fassungen. Geeignet für den Einsatz in Küchen und im gesamten Lebensmittelbereich.

Cylinder Thermometers

Well readable thermometers with wide scales in different armours. Suitable for use in kitchens and in the whole food sector.

Standardinstrumente

Zylinderthermometer mit verschiedenen Fassungen für den Temperaturbereich von -30°C bis 150°C; sämtliche Messbereiche auch in quecksilberfreier Ausführung; in der Regel ab Lager lieferbar, Qualitätszertifikate auf Anfrage.

Standard Instruments

Cylinder thermometers with different armours for the temperature range of -30°C up to 150°C; all ranges also in mercury-free design; in general available from stock, quality certificates on request.

Einschlussform, Alu- oder Pappskale mit Korkhalterung, Messkapillare prismatisch, Thermometerfüllung: Hg oder benetzende Spezialflüssigkeit*, oben rund zu, Ersatzthermometer in PE-Klappenbeutel

Enclosed-Scale, alu- or cardboard scale with cork device, capillary prismatic, thermometer filling: Hg or special wetting liquid*, finish top round, refill thermometers in PE-flap bag

Art.Nr. Art.No.	Messbereich Meas. Range	Länge/Ø Length/Ø	Füllung Filling	Kapillarrückseite Capillary Back	Eintauchtiefe Immersion
Fassung: helle Holzswinge / casing: bright wooden frame					
T 108 100	- 30 + 50°C	400/30/30 mm**	rot/red	klar/clear	ganz/total
T 108 102	0 + 50°C	400/30/30 mm**	rot/red	klar/clear	ganz/total
T 108 104	0 + 100°C	400/30/30 mm**	rot/red	klar/clear	ganz/total
T 108 118	- 30 + 50°C	400/30/30 mm**	Hg	blau/blue	ganz/total
T 108 122	0 + 100°C	400/30/30 mm**	Hg	blau/blue	ganz/total
Fassung: verzinnertes Drahtgestell / casing: tinned wire frame					
T 108 136	- 30 + 50°C	300/30 mm**	rot/red	klar/clear	ganz/total
T 108 138	0 + 50°C	300/30 mm**	rot/red	klar/clear	ganz/total
T 108 140	0 + 100°C	300/30 mm**	rot/red	klar/clear	ganz/total
T 108 142	0 + 150°C	300/30 mm**	rot/red	klar/clear	ganz/total
T 108 154	- 30 + 50°C	300/30 mm**	Hg	blau/blue	ganz/total
T 108 158	0 + 100°C	300/30 mm**	Hg	blau/blue	ganz/total
T 108 162	0 + 150°C	300/30 mm**	Hg	blau/blue	ganz/total
Fassung: Kunststoff / casing: plastic					
T 108 210	- 30 + 50°C	280/30 mm**	rot/red	klar/clear	ganz/total
T 108 212	0 + 50°C	280/30 mm**	rot/red	klar/clear	ganz/total
T 108 214	0 + 100°C	280/30 mm**	rot/red	klar/clear	ganz/total
T 108 228	- 30 + 50°C	280/30 mm**	Hg	blau/blue	ganz/total
T 108 230	0 + 50°C	280/30 mm**	Hg	blau/blue	ganz/total
T 108 232	0 + 100°C	280/30 mm**	Hg	blau/blue	ganz/total
Ersatzthermometer / refill thermometers					
T 108 272	- 30 + 50°C	250/17 mm	rot/red	klar/clear	ganz/total
T 108 274	0 + 50°C	250/17 mm	rot/red	klar/clear	ganz/total
T 108 276	0 + 100°C	250/17 mm	rot/red	klar/clear	ganz/total
T 108 278	0 + 150°C	250/17 mm	rot/red	klar/clear	ganz/total
T 108 290	- 30 + 50°C	250/17 mm	Hg	blau/blue	ganz/total
T 108 292	0 + 50°C	250/17 mm	Hg	blau/blue	ganz/total
T 108 294	0 + 100°C	250/17 mm	Hg	blau/blue	ganz/total
T 108 296	0 + 150°C	250/17 mm	Hg	blau/blue	ganz/total

* Siehe Seite 162/See page 162

** Maße incl. Fassung./Dimensions incl. armour.

AMA Tiefkühlthermometer

Eichfähiges oder geeichtes Zylinderthermometer zur dauernden Temperaturkontrolle von Kühlräumen und Kühlschränken; für den Temperaturbereich von -35 °C bis 20 °C; in der Regel ab Lager lieferbar, weitere Qualitätszertifikate auf Anfrage

AMA Freezing Thermometers

Cylinder thermometer, government verified or suitable for government verification, for permanent temperature control of cold storage rooms and refrigerators; for the temperature range of -35 °C up to +20 °C; in general available from stock, further quality certificates on request.

Einschlussform, Pappskale, Messkapillare prismatisch, Thermometerfüllung: benetzende Spezialflüssigkeit*, oben rund zu, komplett montiert im Kunststoffgehäuse

Enclosed-Scale, cardboard scale, capillary prismatic, thermometer filling: special wetting liquid*, top finish round, complete installed in plastic casing

Art.Nr. Art.No.	Messbereich Meas. Range	Länge/Ø Length/Ø	Füllung Filling	Kapillarrückseite Capillary Back	Prüfpunkte Test Points	Eintauchtiefe Immersion
Staatlich geeicht mit amtlichem Stempel/Government verified with official stamp						
T 108 403	- 35 + 20:0,5 °C	280/30 mm**	rot/red	klar/clear	3	ganz/total
Eichfähig/Suitable for government verification						
T 108 406	- 35 + 20:0,5 °C	280/30 mm**	rot/red	klar/clear	–	ganz/total
Geeichtes Ersatzthermometer/government verified refill thermometer						
T 108 409	- 35 + 20:0,5 °C	250/17 mm	rot/red	klar/clear	3	ganz/total
Eichfähiges Ersatzthermometer/refill thermometer, suitable for government verification						
T 108 420	- 35 + 20:0,5 °C	250/17 mm	rot/red	klar/clear	–	ganz/total
T 108 430	Kunststoffhalterung mit Edelstahlschrauben/Plastic holdings with stainless steel screws					

Weitere Thermometer für den Lebensmittelbedarf siehe unseren Spezialkatalog: Amarell Lebensmittel.

For further thermometers for food sector, see our special catalogue: Amarell Food

* Siehe Seite 162/See page 162

** Maße incl. Fassung./Dimensions incl. armour.

Schwimmthermometer

Zylinderthermometer mit Schrotbelastung zur senkrechten Schwimmelage; für den Temperaturbereich von 0 °C bis 100 °C; in der Regel ab Lager lieferbar, Qualitätszertifikate auf Anfrage.

Floating Thermometers

Shot weighted cylinder thermometers for vertical swimming; for the temperature range of 0 °C up to 100 °C; in general available from stock, quality certificates on request.

Einschlussform, Aluminium- oder Pappskale, Messkapillare prismatisch, Thermometerfüllung: benetzende Spezialflüssigkeit*, oben rund zu, in PE-Klappenbeutel

Enclosed-Scale, aluminium- or cardboard scale, capillary prismatic, thermometer filling: special wetting liquid*, top finish round, in PE-flap bag

Art. Nr. Art. No.	Messbereich Meas. Range	Länge/Ø Length/Ø	Füllung Filling	Kapillarrückseite Capillary Back	Eintauchtiefe Immersion
T 108 500	- 0 + 50:1 °C	250/17 mm	rot/red	klar/clear	ganz/total
T 108 510	- 0 + 100:1 °C	250/17 mm	rot/red	klar/clear	ganz/total

Schwimmthermometer oben mit Ring bitte anfragen!/Floating thermometers with ring at top please request!

Schiffsraum-Thermometer

Thermometer zum Messen abgeschöpfter Flüssigkeiten; für den Temperaturbereich von -10°C bis 110°C; in der Regel ab Lager lieferbar, Qualitätszertifikate auf Anfrage.

Ship Thermometers

Thermometers for measuring skimmed off liquids; for the temperature range of -10°C up to 110°C; in general available from stock, quality certificates on request.

Spezialtyp mit Schöpfgefäß, Kupfergehäuse, Skale mit Doppelteilung °C/°F, Messkapillare prismatisch, Thermometerfüllung: benetzende Spezialflüssigkeit*

Special Type with sampling cup, copper case, capillary prismatic, thermometer filling: special wetting liquid*

Art. Nr. Art. No.	Messbereich Meas. Range	Abmessungen Dimensions	Füllung Filling	Kapillarrückseite Capillary Back	Eintauchtiefe Immersion
T 108 990	- 10 + 110:1°C / + 20 + 230:2°F	260/40/40 mm	rot/red	weiß/white	60 mm
Schiffsraumthermometer im Kunststoffgehäuse/Ship Thermometer, plastic case					
T 108 996	- 10 + 110:1°C / + 20 + 230:2°F	300/40/40 mm	rot/red	weiß/white	60 mm

* Siehe Seite 162/See page 162

Zeigerthermometer und Maschinenthermometer

Gut ablesbare Glas- oder Bimetallthermometer mit genormten Einbaulängen. Gefertigt für den industriellen Dauereinsatz zur schnellen und zuverlässigen Temperaturkontrolle.

Dial Thermometers and Industrial Thermometers

Well readable glass or bimetal thermometers with standardized built-in lengths. Manufactured for industrial permanent use for quick and reliable temperature control.

Bimetall-Zeigerthermometer

Zeigerthermometer für den Einsatz in Heizungs- und Industrieanlagen; für den Temperaturbereich von -30 °C bis 200 °C; in der Regel ab Lager lieferbar, Qualitätszertifikate auf Anfrage.

Bimetal Dial Thermometers

Bimetal dial thermometers for use in heating systems and industrial plants; for the temperature range of -30 °C up to 200 °C; in general available from stock, quality certificates on request.

Gehäuse Messing, Skalenabdeckung: Glas / Casing made of brass, scales cover: glass

Art. Nr. Art. No.	Messbereich Meas. Range	Gehäuse-Ø Ø of Case	Gewinde Thread	Einbaulänge Built-in-Length
Tauchschaft: axial / stem: axial				
T 110 300	- 30 + 50 : 1 °C	63 mm	R 1/2"	45 mm
T 110 304	0 + 120 : 2 °C	63 mm	R 1/2"	45 mm
T 110 332s	- 30 + 50 : 1 °C	80 mm	R 1/2"	63 mm
T 110 346	0 + 120 : 2 °C	80 mm	R 1/2"	45 mm
T 110 354	0 + 120 : 2 °C	80 mm	R 1/2"	63 mm
<hr/>				
T 110 402s	0 + 120 : 2 °C	100 mm	R 1/2"	45 mm
T 110 406	0 + 120 : 2 °C	100 mm	R 1/2"	63 mm
T 110 410	0 + 120 : 2 °C	100 mm	R 1/2"	100 mm
T 110 432s	0 + 160 : 2 °C	100 mm	R 1/2"	63 mm
<hr/>				
Tauchschaft: radial / stem: radial				
T 111 000s	0 + 120 : 2 °C	63 mm	R 1/2"	45 mm
T 111 130s	0 + 120 : 2 °C	80 mm	R 1/2"	63 mm
T 111 182s	0 + 120 : 2 °C	100 mm	R 1/2"	100 mm
T 111 204s	0 + 160 : 2 °C	100 mm	R 1/2"	63 mm
T 111 234s	0 + 200 : 2 °C	100 mm	R 1/2"	100 mm

R 3/4" Gewinde gegen Aufpreis lieferbar. / R 3/4" thread available at an extra charge.

Zusatz s bedeutet Sonderanfertigung mit Mindermengen-Zuschlag (MMZ) laut aktueller Preisliste.

The addition s to the catalogue number means special made at extra charge for small quantities (MMZ) as per the current pricelist.

Bimetall-Anliegethermometer

Zeigerthermometer zur Befestigung an Rohren von 1" bis 2" Durchmesser; für den Temperaturbereich von 0 °C bis 120 °C; in der Regel ab Lager lieferbar, Qualitätszertifikate auf Anfrage.

Tubular Surface Bimetal Thermometers

Bimetal thermometers for fixing to tubes with 1" to 2" diameter; for the temperature range of 0 °C up to 120 °C; in general available from stock, quality certificates on request.

Gehäuse Messing, Skalenabdeckung Glas, mit Spiralfaden zur Befestigung

Casing made of brass, scales cover: glass, attachment by coiled spring of steel

Art. Nr. Art. No.	Messbereich Meas. Range	Gehäuse-Ø Ø of Case
T 111 906	0 + 120 : 2 °C	63 mm
T 111 908	0 + 120 : 2 °C	80 mm

Magnet-Haftthermometer

Zeigerthermometer zur direkten Anbringung an metallischen Oberflächen; für den Temperaturbereich von -30 °C bis 500 °C; in der Regel ab Lager lieferbar, Qualitätszertifikate auf Anfrage.

Adhesive Thermometers with Magnet

Dial thermometers for direct fixing to metallic surfaces; for the temperature range of -30 °C up to 500 °C; in general available from stock, quality certificates on request.

Gehäuse Messing, Skalenabdeckung: Glas

Casing made of brass, scales cover: glass

Art. Nr. Art. No.	Messbereich Meas. Range	Gehäuse-Ø Ø of Case	Magnete Magnets
T 112 446	- 30 + 50: 2 °C	78 mm	2
T 112 450	0 + 120: 2 °C	78 mm	2
T 112 454	0 + 300: 5 °C	78 mm	2
T 112 458	0 + 400: 10 °C	78 mm	3
T 112 462	0 + 500: 10 °C	78 mm	3

Maschinen Glasthermometer V-Form

Glasthermometer in Metallfassung; für den Temperaturbereich von -60 °C bis 600 °C; in der Regel ab Lager lieferbar, Qualitätszertifikate auf Anfrage.

V-Shape Industrial Glass Thermometers

Glass thermometers in metal armour; for the temperature range of -60 °C up to 600 °C; in general available from stock, quality certificates on request.

Form B mit Einschraubstutzen, komplett mit Metallfassung und Stabformthermometer, Thermometerfüllung: Hg oder benetzende Spezialflüssigkeit*, widerstandsfähige Einfärbung

Type B with Socket, complete with metal case and solid stem thermometer, thermometer filling: Hg or red wetting liquid*, durable pigment

Art.Nr. Art.No.	Messbereich Meas. Range	Gehäuseoberteil Casing Upper Part	Gewinde Thread	Füllung Filling	Th-Rückseite Th-Back	DIN DIN	Einbaulänge Built-in-Length
T 120 000s	- 60 + 40: 1 °C	200 mm	G 1/2 A	rot/red	weiß/white	16 189 ¹	100 mm
T 120 024	- 30 + 50: 1 °C	200 mm	G 1/2 A	rot/red	weiß/white	16 189 ¹	100 mm
T 120 044	0 + 100: 1 °C	200 mm	G 1/2 A	rot/red	weiß/white	16 189 ¹	63 mm
T 120 046	0 + 100: 1 °C	200 mm	G 1/2 A	rot/red	weiß/white	16 189 ¹	100 mm
T 120 066	0 + 160: 2 °C	200 mm	G 1/2 A	rot/red	weiß/white	16 189 ¹	63 mm
T 120 068	0 + 160: 2 °C	200 mm	G 1/2 A	rot/red	weiß/white	16 189 ¹	100 mm
T 120 088	0 + 200: 2 °C	200 mm	G 1/2 A	rot/red	weiß/white	16 189 ¹	63 mm
T 120 092	0 + 200: 2 °C	200 mm	G 1/2 A	rot/red	weiß/white	16 189 ¹	100 mm
T 120 114s	0 + 300: 2 °C	200 mm	G 1/2 A	Hg	weiß/white	16 189 ¹	100 mm
T 120 180s	0 + 600: 5 °C	200 mm	G 1/2 A	Hg	weiß/white	16 189 ¹	100 mm
T 123 000s	- 60 + 40: 2 °C	110 mm	G 1/2 A	rot/red	weiß/white	16 181 ²	63 mm
T 123 010	0 + 100: 2 °C	110 mm	G 1/2 A	rot/red	weiß/white	16 181 ²	63 mm
T 123 012s	0 + 100: 2 °C	110 mm	G 1/2 A	rot/red	weiß/white	16 181 ²	100 mm

Ersatzthermometer und Ersatzfassungen bitte anfragen. / Refill thermometers and refill armours – please request.

Die aufgeführten Typen stellen nur eine Auswahl der gebräuchlichen Maschinenthermometer dar. Alle nicht genannten Ausführungen einschließlich Winkelform – bitte anfragen!

The listed types are only a selection of the most common industrial glass thermometers. All other types which are not mentioned – including angle types – please request!

Quecksilberfreie Industriethermometer bis 360 °C siehe Seite 49 / Mercury-free industrial thermometers up to 360 °C see page 49

Zusatz s bedeutet Sonderanfertigung mit Mindermengen-Zuschlag (MMZ) laut aktueller Preisliste.

The addition s to the catalogue number means special made at extra charge for small quantities (MMZ) as per the current pricelist.

¹ entspricht „großer gerader Form“ / corresponds to „large straight pattern“

² entspricht „kleiner gerader Form“ / corresponds to „small straight pattern“

Quarzglas thermometer

Weltweit einmalig: Das Flüssigkeitsthermometer, das Temperaturen über 1000 °C messen kann!

Quartz-Glass Thermometers

Worldwide unique: The liquid thermometer, which can measure temperatures above 1000°C!

Quecksilber Quarzglas thermometer up to 800 °C

Spezialglas thermometer für den Temperaturbereich von 0 °C bis 800 °C; Instrumente in Laborausführung sind zur staatlichen Eichung oder zur staatlichen Kalibrierung zugelassen; in der Regel ab Lager lieferbar, weitere Qualitätszertifikate auf Anfrage.

Mercury Quartz-Glass Thermometers up to 800 °C

Special glass thermometers for the temperature range of 0 °C up to 800 °C; instruments in precision design are permitted for government verification or calibration; in general available from stock, quality certificates on request.

Laborausführung

Einschlussform, Skale angeraut, Messkapillare rund, Thermometerfüllung: Hg, Stiftverschluss mit Knopf, in transparenter Vierkanthülse eichfähig

Laboratory Design

Enclosed-Scale, scale, capillary round, thermometer filling: Hg, pin top finish with button, in transparent square plastic case, suitable for government verification

Art.Nr. Art.No.	Messbereich Meas. Range	Länge/Ø Length/Ø	Füllung Filling	Kapillarrückseite Capillary Back	Hilfsskala Aux.Scale	Eintauchtiefe Immersion
Q 134 000	0 + 750 : 2 °C	450/8-9 mm	Hg	klar/clear	–	ganz/total
Q 134 006	0 + 750 : 5 °C	300/8-9 mm	Hg	klar/clear	–	ganz/total
Q 134 016	+ 400 + 750 : 2 °C	450/8-9 mm	Hg	klar/clear	0 °C	ganz/total

Industrieausführung

Einschlussform, Milchglasskale mit Korkhalterung, Messkapillare rund, Thermometerfüllung: Hg, oben Metallkappe, in transparenter Vierkanthülse

Industrie Design

Enclosed-Scale, milk glass scale with cork device, capillary round, thermometer filling: Hg, metal cap on top, in transparent square plastic case

Art.Nr. Art.No.	Messbereich Meas. Range	Oberteil/Ø Upper Part/Ø	Unterteil/Ø Lower Part/Ø	Füllung Filling	Kapillarrückseite Capillary Back	Eintauchtiefe Immersion
Q 137 100	0 + 800 : 5 °C	300/13-15 mm	200/8-9 mm	Hg	klar/clear	150 mm
Q 137 104	0 + 800 : 5 °C	300/13-15 mm	300/8-9 mm	Hg	klar/clear	250 mm
Q 137 108	0 + 800 : 5 °C	300/13-15 mm	400/8-9 mm	Hg	klar/clear	350 mm
Q 137 112	0 + 800 : 5 °C	300/13-15 mm	600/8-9 mm	Hg	klar/clear	550 mm
Q 137 120	0 + 800 : 5 °C	300/13-15 mm	1000/8-9 mm	Hg	klar/clear	950 mm
Q 137 132	+ 400 + 800 : 2 °C	300/13-15 mm	200/8-9 mm	Hg	klar/clear	150 mm
Q 137 140	+ 400 + 800 : 2 °C	300/13-15 mm	600/8-9 mm	Hg	klar/clear	550 mm

Schutzfassung für Industrieausführung, aus Stahl, ohne Gewinde

Armour for Industry Design made of steel; without thread

Art.Nr. Art.No.	Oberteil/Ø Upper Part/Ø	Unterteil/Ø Lower Part/Ø
Q 137 404	300/20 mm	200 mm
Q 137 406	300/20 mm	300 mm
Q 137 408	300/20 mm	400 mm
Q 137 416	300/20 mm	600 mm
Q 137 420	300/20 mm	1000 mm

Gallium Quarzglas thermometer up to 1050 °C

Quartz-glass thermometer for the temperature range of 0 °C to 1050 °C; instruments in laboratory design are permitted for government verification or calibration; in general available from stock, further quality certificates on request.

Gallium Quartz-Glass Thermometers up to 1050 °C

Quartz-glass thermometers for the temperature range of 0 °C up to 1050 °C; instruments in precision design are permitted for government verification or calibration; in general available from stock, further quality certificates on request.

Laboratory Design

Einschlussform, Skale angeraut, Messkapillare rund, Thermometerfüllung: Gallium (Ga), Stiftverschluss mit Knopf, in transparenter Vierkanthülse, **eichfähig**

Laboratory Design

Enclosed-Scale, scale, capillary round, thermometer filling: Gallium (Ga), pin top finish with button, in transparent square plastic case, **suitable for government verification**

Art.Nr. Art.No.	Messbereich Meas. Range	Länge/Ø Length/Ø	Füllung Filling	Kapillarrückseite Capillary Back	Eintauchtiefe Immersion
Q 140 050	0 + 1000 : 5 °C	450 / 8 - 9 mm	Ga	klar / clear	ganz / total
Q 140 054	+ 500 + 1000 : 5 °C	400 / 8 - 9 mm	Ga	klar / clear	ganz / total
Q 140 062	0 + 800 : 2 °C	450 / 8 - 9 mm	Ga	klar / clear	ganz / total
Q 140 074	0 + 650 : 2 °C	450 / 8 - 9 mm	Ga	klar / clear	ganz / total

Industry Design

Einschlussform, Milchglasskale mit Korkhalterung, Messkapillare rund, Thermometerfüllung: Gallium (Ga), oben Metallkappe, in transparenter Vierkanthülse

Industry Design

Enclosed-Scale, milk glass scale with cork device, capillary round, thermometer filling: Gallium (Ga) metal cap on top, in transparent square plastic case

Art.Nr. Art.No.	Messbereich Meas. Range	Oberteil/Ø Upper Part/Ø	Unterteil/Ø Lower Part/Ø	Füllung Filling	Kapillarrückseite Capillary Back	Eintauchtiefe Immersion
Q 140 202	0 + 1050 : 5 °C	300 / 13 - 15 mm	200 / 8 - 9 mm	Ga	klar / clear	150 mm
Q 140 208	0 + 1050 : 5 °C	300 / 13 - 15 mm	400 / 8 - 9 mm	Ga	klar / clear	350 mm
Q 140 216	0 + 1050 : 5 °C	300 / 13 - 15 mm	1000 / 8 - 9 mm	Ga	klar / clear	950 mm

Schutzfassung für Industrieausführung aus Stahl, ohne Gewinde

Armour for Industry Design made of steel; without thread

Art.Nr. Art.No.	Oberteil/Ø Upper Part/Ø	Unterteil/Ø Lower Part/Ø
Q 140 502	300 / 20 mm	200 mm
Q 140 508	300 / 20 mm	400 mm
Q 140 520	300 / 20 mm	1000 mm

Feinthermometer aus Quarzglas

Quarzglas thermometer für den Temperaturbereich von -10 °C bis 650 °C; Feinteilung bis 0,5 °C; sämtliche Instrumente sind zur staatlichen Eichung oder zur staatlichen Kalibrierung zugelassen; in der Regel ab Lager lieferbar, weitere Qualitätszertifikate auf Anfrage.

Precision Thermometers made of Quartz-Glass

Quartz-glass thermometers for the temperature range of -10 °C up to 650 °C; fine subdivision up to 0,5 °C; all instruments are permitted for government verification or government calibration; in general available from stock, further quality certificates on request.

Einschlussform, Skale angeraut, Messkapillare rund, Thermometerfüllung: Hg, Stiftverschluss mit Knopf, in transparenter Vierkanthülse eichfähig

Enclosed-Scale, capillary round, thermometer filling: Hg, pin top finish with button, in transparent square plastic case, **suitable for government verification**

Art.Nr. Art.No.	Messbereich Meas. Range	Länge / Ø Length / Ø	Füllung Filling	Kapillarrückseite Capillary Back	Eintauchtiefe Immersion
Q 146 004	- 10 + 250 : 0,5 °C	400 / 8-9 mm	Hg	klar / clear	ganz / total
Q 146 008	- 10 + 360 : 1 °C	400 / 8-9 mm	Hg	klar / clear	ganz / total
Q 146 012	+ 100 + 360 : 0,5 °C	400 / 8-9 mm	Hg	klar / clear	ganz / total
Q 146 016	- 10 + 450 : 1 °C	400 / 8-9 mm	Hg	klar / clear	ganz / total
Q 146 032	- 10 + 650 : 2 °C	450 / 8-9 mm	Hg	klar / clear	ganz / total

Normschliffausführung NS 14,5/23

Einschlussform, Skale angeraut, Messkapillare rund, Thermometerfüllung: Hg, Stiftverschluss rund zu, in transparenter Vierkanthülse eichfähig

With Ground Joint NS 14,5/23

Enclosed-Scale, capillary round, thermometer filling: Hg, pin top finish, in transparent square plastic case, **suitable for government verification**

Art.Nr. Art.No.	Messbereich Meas. Range	Oberteil / Ø Upper Part / Ø	Einbaulänge Built-in-Length	Füllung Filling	Kapillarrückseite Capillary Back	Eintauchtiefe Immersion
Q 147 010	- 10 + 100 : 0,5 °C	350 / 9 mm	75 mm	Hg	klar / clear	52 mm
Q 147 032	- 10 + 250 : 0,5 °C	350 / 9 mm	75 mm	Hg	klar / clear	52 mm
Q 147 064	- 10 + 360 : 1 °C	350 / 9 mm	75 mm	Hg	klar / clear	52 mm

Beachten Sie auch unsere Programme für Lebensmittel und Elektronik

Please pay also attention to our electronic and food programmes

Unser Lebensmittelkatalog beinhaltet eine große Auswahl an Messinstrumenten, die für die notwendige Eigenkontrolle gemäß Lebensmittelverordnung (HACCP) gefordert werden.

Our catalogue for food stuff includes a huge selection of measuring instruments, which are required for the necessary control according to the food regulation (HACCP).



Amarell Electronic bietet handliche Instrumente zur raschen Bestimmung von Temperatur, Feuchte, pH-Wert und Zeit!

Amarell Electronic offers instruments for the quick determination of temperature, humidity, pH-value and time!



AMARELL
ELECTRONIC

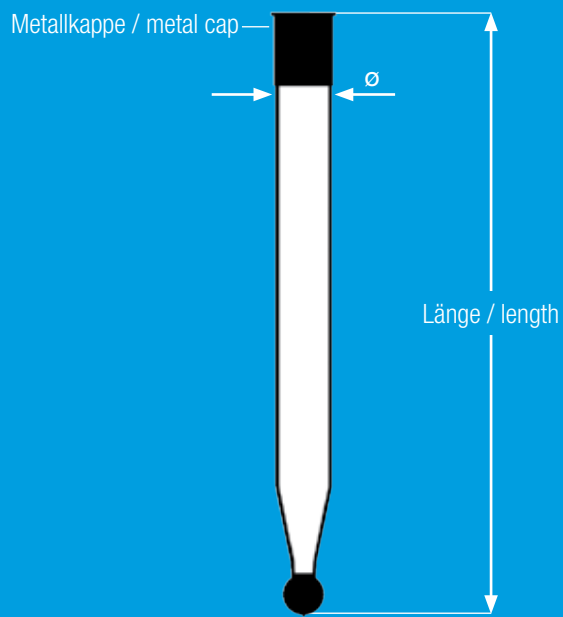

Meteorologisches Thermometer
 Meteorological Thermometers

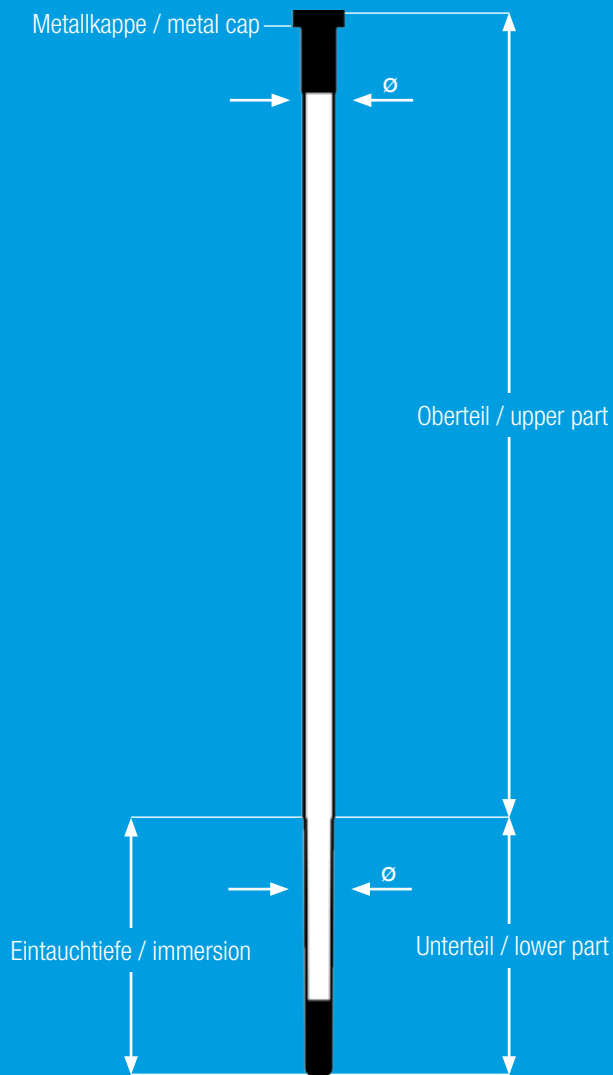

Kalorimeterthermometer
 Calorimeter Thermometers





Form I: Abfließeinrichtung nach Amarell
Type I: Amarell mercury separating device

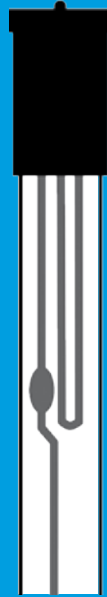

Form II: Tropfeneinrichtung
Type II: dropping trap



Form III: gewöhnliche Einstellung
Type III: ordinary adjusting advice

Thermometer für Kalorimetrie und Meteorologie

Thermometers for
Calorimetry and Meteorology



Thermometer für Kalorimetrie

Hochwertige und aufwändig gefertigte Spezialthermometer für Feinstmessungen mit Skalenwerten bis zu 1/100 Grad.

Thermometers for Calorimetry

High-precision and time-consuming manufactured special thermometers for measurements with fine subdivisions up to 1/100 degree.

Einstellthermometer nach Beckmann

Spezialthermometer zur Messung kleinster Temperaturdifferenzen; für den Einstellbereich von -20°C bis 160°C; Feinstteilung; sämtliche Instrumente sind zur staatlichen Eichung oder zur staatlichen Kalibrierung zugelassen; in der Regel ab Lager lieferbar, weitere Qualitätszertifikate auf Anfrage.

Beckmann Adjustable Range Thermometers

Special thermometers for measuring smallest temperature differences; for the adjusting range of -20°C up to 160°C; fine subdivision; all instruments are permitted for government verification or government calibration; in general available from stock, further quality certificates on request.

Einschlussform, Milchglasskale mit Sattelhalterung, Messkapillare rund, Thermometerfüllung: Hg oder Hg-Thallium Eutektikum (**Hg-Tl**), Metallkappenverschluss, im geschützten Karton, **eichfähig**

Form I Abfließeinrichtung nach Amarell mit optimal ablesbarer Einstellskala, einfachste Handhabung

Form II Tropfeinrichtung

Form III Gewöhnliche Einstellung

Enclosed-Scale, milk glass scale with saddle device, capillary round, thermometer filling: Hg or Hg-thallium-eutectic alloy (**Hg-Tl**), metal cap at top, in protected cardboard box, **suitable for government verification**

Type I Amarell mercury separating device, with optimized reading of the adjusting scale, simplest handling

Type II Dropping trap

Type III Ordinary adjusting device

Art.Nr.	Einstellskala	Hauptskala*	Oberteil/Ø	Füllung	Kapillarrückseite	Prüfpunkte	Form	Eintauchtiefe = Unterteil = Lower Part
Art.No.	Adjusting scale	Main scale*	Upper P./Ø	Filling	Capillary Back	Test Points	Type	Immersion = Lower Part
K 160 018	ca. - 20 + 160°C	5-5,5:0,01°C	390/15 mm	Hg	klar/clear	–	I	200 mm
K 160 020	ca. - 20 + 160°C	5-5,5:0,01°C	360/15 mm	Hg	klar/clear	–	II	200 mm
K 160 022	ca. - 20 + 160°C	5-5,5:0,01°C	360/15 mm	Hg	klar/clear	–	III	200 mm
K 160 034	ca. - 20 + 160°C	6-6,5:0,01°C	420/15 mm	Hg	klar/clear	–	I	200 mm

*0-Punkt unten – 0-Punkt oben auf Anfrage / 0-point below – 0-point above on request

Beckmann-Thermometer: Staatlich geeicht mit Eichschein

Beckmann Thermometers: Government Verified with Verification Certificate

K 160 075	ca. - 20 + 160°C	5-5,5:0,01°C	390/15 mm	Hg	klar/clear	6	I	200 mm
K 160 077	ca. - 20 + 160°C	5-5,5:0,01°C	360/15 mm	Hg	klar/clear	6	II	200 mm
K 160 079	ca. - 20 + 160°C	5-5,5:0,01°C	360/15 mm	Hg	klar/clear	6	III	200 mm

Beckmann Thermometer für Kältemessungen

Beckmann Thermometers for Low Temperatures

K 160 114	-58 + 30°C	5-5,5:0,01°C	360 mm	Hg-Tl	klar/clear	–	II	200 m
-----------	------------	--------------	--------	-------	------------	---	----	-------

Beckmann Thermometer mit Normschliffen NS 19/26

Beckmann Thermometers Ground Joint NS 19/26

K 160 134	- 20 + 160°C	5-5,5:0,01°C	410 mm	Hg	klar/clear	–	I	170 mm
K 160 136	- 20 + 160°C	5-5,5:0,01°C	360 mm	Hg	klar/clear	–	II	170 mm

Beckmann Thermometer nach DIN 12789 und ISO 4786, sowie nach ASTM 115 bitte anfragen.

Beckmann Thermometers according to DIN 12789 and ISO 4786, and also according to ASTM 115 please request.

Zubehör für Feinthermometer

Accessories for Precision Thermometers

Ableselupe, Edelstahlgehäuse silbern, mit Feststellklammer zur direkten Anbringung
Magnifying Glasses, stainless steel casing silver-coloured, with locking clip for direct fixing

Art.Nr. Art.No.	Thermometer-Ø Thermometer-Ø	Vergrößerung Magnification
K 160 214	5 - 7 mm	4-fach/4-times
K 160 216	8 - 11 mm	4-fach/4-times
K 160 218	14 - 18 mm	4-fach/4-times

Gehäuse Messing schwarz, solide Ausführung, mit Federklammer
Case of black brass, solid design, with spring clip

K 160 224	7 - 25 mm	5-fach/5-times
-----------	-----------	----------------

Labo Clip / Labo Clip

Art.Nr. Art.No.	Beschreibung Description
--------------------	-----------------------------

K 160 310	Schnellhalterung mit Klammer für Laborgeräte aller Art (Reagenzgläser, Thermometer, pH-Messer etc.), fünf Einsteckmöglichkeiten mit unterschiedlichen Durchmessern; Metallteile aus V2A, Platte aus Zellkautschuk (temperaturbeständig zwischen - 40 + 20 °C), stabile Verarbeitung Holding device for all kinds of laboratory instruments (test tubes, thermometers, pH-meters) with clamp, five holes with different diameters, made of V2A metal, foam rubber plate (temp. resistant from - 40 + 120 °C), solid design
-----------	---

Kalorimeterthermometer nach Berthelot-Mahler

Thermometer für kalorimetrische Feinmessungen mit einem Skalenumfang von 6°C bis 20°C; für den Temperaturbereich von -10°C bis 110°C; Feinstteilung bis 0,01°C; sämtliche Instrumente sind zur staatlichen Eichung oder zur staatlichen Kalibrierung zugelassen; in der Regel ab Lager lieferbar, weitere Qualitätszertifikate auf Anfrage.

Calorimeter Thermometer According to Berthelot-Mahler

Thermometers for calorimetric fine measurements with a scale range of 6°C up to 20°C; for the temperature range of -10°C up to 110°C; fine subdivision up to 0,01°C; all instruments are permitted for government verification or government calibration; in general available from stock, further quality certificates on request.

Kalorimeterthermometer nach Berthelot-Mahler, Skalenumfang 10°C

Einschlussform, Milchglasskale mit Sattelhalterung, Messkapillare rund, Thermometerfüllung: Hg, Metallkappenverschluss, im geschützten Karton, **eichfähig**

Calorimeter Thermometer According to Berthelot-Mahler, Scale Range 10°C

Enclosed-Scale, milk glass scale with saddle device, capillary round, thermometer filling: Hg, metal cap at top, in protected cardboard box, suitable for government verification

Art.Nr. Art.No.	Messbereich Meas. Range	Oberteil/Ø Upper Part/Ø	Unterteil/Ø Lower Part/Ø	Füllung Filling	Kapillarrückseite Capillary Back	Eintauchtiefe Immersion
K 163 998	- 10 + 0:0,01 °C	580/14-15 mm	200/10-13 mm	Hg	klar/clear	200 mm
K 164 000	- 5 + 5:0,01 °C	580/14-15 mm	200/10-13 mm	Hg	klar/clear	200 mm
K 164 002	0 + 10:0,01 °C	580/14-15 mm	200/10-13 mm	Hg	klar/clear	200 mm
K 164 004	+ 10 + 20:0,01 °C	580/14-15 mm	200/10-13 mm	Hg	klar/clear	200 mm
K 164 006	+ 15 + 25:0,01 °C	580/14-15 mm	200/10-13 mm	Hg	klar/clear	200 mm
K 164 008	+ 20 + 30:0,01 °C	580/14-15 mm	200/10-13 mm	Hg	klar/clear	200 mm
K 164 010	+ 25 + 35:0,01 °C	580/14-15 mm	200/10-13 mm	Hg	klar/clear	200 mm
K 164 012	+ 30 + 40:0,01 °C	580/14-15 mm	200/10-13 mm	Hg	klar/clear	200 mm
K 164 014	+ 40 + 50:0,01 °C	580/14-15 mm	200/10-13 mm	Hg	klar/clear	200 mm
K 164 016	+ 50 + 60:0,01 °C	580/14-15 mm	200/10-13 mm	Hg	klar/clear	200 mm
K 164 018	+ 60 + 70:0,01 °C	580/14-15 mm	200/10-13 mm	Hg	klar/clear	200 mm
K 164 020	+ 70 + 80:0,01 °C	580/14-15 mm	200/10-13 mm	Hg	klar/clear	200 mm
K 164 022	+ 80 + 90:0,01 °C	580/14-15 mm	200/10-13 mm	Hg	klar/clear	200 mm
K 164 024	+ 90 + 100:0,01 °C	580/14-15 mm	200/10-13 mm	Hg	klar/clear	200 mm
K 164 026	+ 95 + 105:0,01 °C	580/14-15 mm	200/10-13 mm	Hg	klar/clear	200 mm
K 164 028	+ 100 + 110:0,01 °C	580/14-15 mm	200/10-13 mm	Hg	klar/clear	200 mm
K 164 030	Kompletter Satz mit 14 Instrumenten im Etui (ohne K 164000 und K 164026) Completely set with 14 instruments in stuffed case (without K 164000 and K 164026)					

Kalorimeterthermometer nach Berthelot-Mahler Skalenumfang 10°C: Staatlich geeicht mit Eichschein

Einschlussform, Milchglasskala mit Sattelhalterung, Messkapillare rund, Thermometerfüllung: Hg, Metallkappenverschluss, im geschützten Karton

Calorimeter Thermometer According to Berthelot-Mahler Scale Range 10°C: Government Verified with Verification Certificate:

Enclosed-Scale, milk glass scale with saddle device, capillary round, thermometer filling: Hg, metal cap at top, in protected cardboard box

Art.Nr. Art.No.	Messbereich Meas. Range	Oberteil/Ø Upper Part/Ø	Unterteil/Ø Lower Part/Ø	Füllung Filling	Kapillarrückseite Capillary Back	Prüfpunkte Test Points	Eintauchtiefe Immersion
K 164 099	- 10 + 0:0,01°C	580/14-15 mm	200/10-13 mm	Hg	klar/clear	8	200 mm
K 164 101	- 5 + 5:0,01°C	580/14-15 mm	200/10-13 mm	Hg	klar/clear	8	200 mm
K 164 103	0 + 10:0,01°C	580/14-15 mm	200/10-13 mm	Hg	klar/clear	8	200 mm
K 164 105	+ 10 + 20:0,01°C	580/14-15 mm	200/10-13 mm	Hg	klar/clear	8	200 mm
K 164 107	+ 15 + 25:0,01°C	580/14-15 mm	200/10-13 mm	Hg	klar/clear	8	200 mm
K 164 109	+ 20 + 30:0,01°C	580/14-15 mm	200/10-13 mm	Hg	klar/clear	8	200 mm
K 164 111	+ 25 + 35:0,01°C	580/14-15 mm	200/10-13 mm	Hg	klar/clear	8	200 mm
K 164 113	+ 30 + 40:0,01°C	580/14-15 mm	200/10-13 mm	Hg	klar/clear	8	200 mm
K 164 115	+ 40 + 50:0,01°C	580/14-15 mm	200/10-13 mm	Hg	klar/clear	8	200 mm
K 164 117	+ 50 + 60:0,01°C	580/14-15 mm	200/10-13 mm	Hg	klar/clear	8	200 mm
K 164 119	+ 60 + 70:0,01°C	580/14-15 mm	200/10-13 mm	Hg	klar/clear	8	200 mm
K 164 121	+ 70 + 80:0,01°C	580/14-15 mm	200/10-13 mm	Hg	klar/clear	8	200 mm
K 164 123	+ 80 + 90:0,01°C	580/14-15 mm	200/10-13 mm	Hg	klar/clear	8	200 mm
K 164 125	+ 90 + 100:0,01°C	580/14-15 mm	200/10-13 mm	Hg	klar/clear	8	200 mm
K 164 127	+ 95 + 105:0,01°C	580/14-15 mm	200/10-13 mm	Hg	klar/clear	8	200 mm
K 164 129	+ 100 + 110:0,01°C	580/14-15 mm	200/10-13 mm	Hg	klar/clear	8	200 mm
K 164 131	Kompletter Satz mit 14 Instrumenten im Etui (ohne K 164101 und K 164127) Completely set with 14 instruments in stuffed case (without K 164101 and K 164127)						

Kalorimeterthermometer nach Berthelot-Mahler, Skalenumfang 20°C

Einschlussform, Milchglasskala mit Sattelhalterung, Messkapillare rund, Thermometerfüllung: Hg, Metallkappenverschluss, im geschützten Karton, **eichfähig**

Calorimeter Thermometer According to Berthelot-Mahler Scale Range 20°C

Enclosed-Scale, milk glass scale with saddle device, capillary round, thermometer filling: Hg, metal cap at top, in protected cardboard box, suitable for government verification

Art.Nr. Art.No.	Messbereich Meas. Range	Oberteil/Ø Upper Part/Ø	Unterteil/Ø Lower Part/Ø	Füllung Filling	Kapillarrückseite Capillary Back	Eintauchtiefe Immersion
K 164 200s	0 + 20:0,02°C	580/14-15 mm	200/10-13 mm	Hg	klar/clear	200 mm
K 164 202s	+ 20 + 40:0,02°C	580/14-15 mm	200/10-13 mm	Hg	klar/clear	200 mm
K 164 204s	+ 40 + 60:0,02°C	580/14-15 mm	200/10-13 mm	Hg	klar/clear	200 mm
K 164 206s	+ 60 + 80:0,02°C	580/14-15 mm	200/10-13 mm	Hg	klar/clear	200 mm
K 164 208s	+ 80 + 100:0,02°C	580/14-15 mm	200/10-13 mm	Hg	klar/clear	200 mm

Zusatz s bedeutet Sonderanfertigung mit Mindermengen-Zuschlag (MMZ) laut aktueller Preisliste.

The addition s to the catalogue number means special made at extra charge for small quantities (MMZ) as per the current pricelist.

Kalorimeterthermometer nach DIN und ISO, Skalenumfang 6 °C

Einschlussform, Milchglasskale mit Sattelhalterung, Messkapillare rund, Thermometerfüllung: Hg, Metallkappenverschluss, im geschützten Karton, **eichfähig**

Calorimeter Thermometer According to DIN and ISO, Scale Range 6 °C

Enclosed-Scale, milk glass scale with saddle device, capillary round, thermometer filling: Hg, metal cap at top, in protected cardboard box, **suitable for government verification**

Art. Nr. Art. No.	Messbereich Meas. Range	Oberteil/Ø Upper Part/Ø	Unterteil/Ø Lower Part/Ø	Füllung Filling	Kapillarrückseite Capillary Back	DIN DIN	Eintauchtiefe Immersion
K 164 450	+ 9 + 15:0,01 °C	500/max. 15 mm	200/11-13 mm	Hg	klar/clear	DIN 12 771	200 mm
K 164 452	+ 12 + 18:0,01 °C	500/max. 15 mm	200/11-13 mm	Hg	klar/clear	DIN 12 771	200 mm
K 164 454	+ 15 + 21:0,01 °C	500/max. 15 mm	200/11-13 mm	Hg	klar/clear	DIN 12 771	200 mm
K 164 456	+ 18 + 24:0,01 °C	500/max. 15 mm	200/11-13 mm	Hg	klar/clear	DIN 12 771	200 mm
K 164 458	+ 21 + 27:0,01 °C	500/max. 15 mm	200/11-13 mm	Hg	klar/clear	DIN 12 771	200 mm
K 164 460	+ 24 + 30:0,01 °C	500/max. 15 mm	200/11-13 mm	Hg	klar/clear	DIN 12 771	200 mm
K 164 462	+ 27 + 33:0,01 °C	500/max. 15 mm	200/11-13 mm	Hg	klar/clear	DIN 12 771	200 mm
K 164 464	+ 30 + 36:0,01 °C	500/max. 15 mm	200/11-13 mm	Hg	klar/clear	DIN 12 771	200 mm
K 164 466	+ 33 + 39:0,01 °C	500/max. 15 mm	200/11-13 mm	Hg	klar/clear	DIN 12 771	200 mm
K 164 468	+ 36 + 42:0,01 °C	500/max. 15 mm	200/11-13 mm	Hg	klar/clear	DIN 12 771	200 mm
K 164 470	+ 39 + 45:0,01 °C	500/max. 15 mm	200/11-13 mm	Hg	klar/clear	DIN 12 771	200 mm

K 164 480 Kompletter Satz mit elf Instrumenten im Etui (K 164450 bis K 164470)
Completely set with 11 instruments in stuffed case (K 164450 to K 164470)

Stabform, Thermometerfüllung: Hg, widerstandsfähige Einfärbung, oben rund zu, in transparenter Vierkanthülse, **eichfähig**

Solid Stem, thermometer filling: Hg, durable pigment, round finish, in transparent square plastic case, **suitable for government verification**

Art.Nr. Art.No.	Messbereich Meas. Range	Länge/Ø Length/Ø	Füllung Filling	Rückseite Back	ISO ISO	Eintauchtiefe* Immersion*
K 165 000s	+ 9 + 15:0,01 °C	max. 760/9 mm	Hg	weiß/white	ISO 651	ganz/total
K 165 002s	+ 12 + 18:0,01 °C	max. 760/9 mm	Hg	weiß/white	ISO 651	ganz/total
K 165 004s	+ 15 + 21:0,01 °C	max. 760/9 mm	Hg	weiß/white	ISO 651	ganz/total
K 165 006s	+ 18 + 24:0,01 °C	max. 760/9 mm	Hg	weiß/white	ISO 651	ganz/total
K 165 008s	+ 21 + 27:0,01 °C	max. 760/9 mm	Hg	weiß/white	ISO 651	ganz/total
K 165 010s	+ 24 + 30:0,01 °C	max. 760/9 mm	Hg	weiß/white	ISO 651	ganz/total
K 165 012s	+ 27 + 33:0,01 °C	max. 760/9 mm	Hg	weiß/white	ISO 651	ganz/total
K 165 014s	+ 30 + 36:0,01 °C	max. 760/9 mm	Hg	weiß/white	ISO 651	ganz/total
K 165 016s	+ 33 + 39:0,01 °C	max. 760/9 mm	Hg	weiß/white	ISO 651	ganz/total
K 165 018s	+ 36 + 42:0,01 °C	max. 760/9 mm	Hg	weiß/white	ISO 651	ganz/total
K 165 020s	+ 39 + 45:0,01 °C	max. 760/9 mm	Hg	weiß/white	ISO 651	ganz/total

*Auch mit Hilfsskale bei 0 °C und mit teilweisem Eintauch lieferbar. / Also available with ice point scale and partial immersion.

Zusatz s bedeutet Sonderanfertigung mit Mindermengen-Zuschlag (MMZ) laut aktueller Preisliste.

The addition s to the catalogue number means special made at extra charge for small quantities (MMZ) as per the current pricelist.

Kalorimeterthermometer für die Kryoskopie

Thermometer für kalorimetrische Spezialmessungen mit einem Skalenumfang von 1,7 °C bis 6 °C; für den Temperaturbereich von -5 °C bis 1 °C; Feinsteilung bis 0,01 °C; sämtliche Instrumente sind zur staatlichen Eichung oder zur staatlichen Kalibrierung zugelassen; in der Regel ab Lager lieferbar, weitere Qualitätszertifikate auf Anfrage.

Calorimeter Thermometer for Cryoscopy

Thermometers for calorimetric special measurements with a scale range of 1,7 °C up to 6 °C; for the temperature range of -5 °C up to 1 °C; finest subdivision up to 0,01 °C; all instruments are permitted for government verification or government calibration; in general available from stock, further quality certificates on request.

Kalorimeterthermometer für die Milchuntersuchung

Einschlussform, Milchglasskale mit Sattelhalterung, Messkapillare rund, Thermometerfüllung: Hg, Metallkappenverschluss, in transparenter Vierkanthülse, **eichfähig**

Calorimeter Thermometer for Milk Testing

Enclosed-Scale, milk glass scale with saddle device, capillary round, thermometer filling: Hg, metal cap at top, in transparent square plastic case, **suitable for government verification**

Art.Nr. Art.No.	Messbereich Meas. Range	Oberteil/Ø Upper Part/Ø	Unterteil/Ø Lower Part/Ø	Füllung Filling	Kapillarrückseite Capillary Back	DIN DIN	Eintauchtiefe Immersion
K 166 020	- 1,2 + 0,5 : 0,01 °C	300/11 mm	200/10 mm	Hg	klar/clear	DIN 12 785	75 mm

Kalorimeterthermometer nach Heidenhain

Calorimeter Thermometer According to Heidenhain

K 166 056	- 5 + 1 : 0,01 °C	380/14-15 mm	200/10 mm	Hg	klar/clear		200 mm
-----------	-------------------	--------------	-----------	----	------------	--	--------

Eispunktthermometer

Einschlussform, Milchglasskale mit Sattelhalterung, Messkapillare rund, Thermometerfüllung: Hg, Metallkappenverschluss, in transparenter Vierkanthülse, **eichfähig**

Ice Point Thermometers

Enclosed-Scale, milk glass scale with saddle device, capillary round, thermometer filling: Hg, metal cap at top, in transparent square plastic case, **suitable for government verification**

Art.Nr. Art.No.	Messbereich Meas. Range	Länge/Ø Length/Ø	Füllung Filling	Kapillarrückseite Capillary Back	Prüfpunkte Test Points	Eintauchtiefe Immersion
K 166 068	- 1 + 1 : 0,01 °C	350/11 mm	Hg	klar/clear	–	ganz/total

Eispunktthermometer: Staatlich geeicht mit Eichschein

Ice Point Thermometers: Government Verified with Verification Certificate

K 166 069	- 1 + 1 : 0,01 °C	350/11 mm	Hg	klar/clear	3	ganz/total
-----------	-------------------	-----------	----	------------	---	------------

Thermometer für Meteorologie

Spezialthermometer für die wetterkundliche Temperatur- und Feuchtebestimmung nach nationalen und internationalen Normen.

Thermometers for Meteorology

Special thermometers for the meteorological determination of temperature and humidity according to national and international standards.

Meteorologische Extremthermometer nach DIN

Präzisionsthermometer zur Bestimmung von Höchst- und Tiefsttemperaturen, für den Temperaturbereich von -56 °C bis 50 °C; Feinteilung bis 0,2 °C; sämtliche Instrumente sind zur staatlichen Eichung oder zur staatlichen Kalibrierung zugelassen; in der Regel ab Lager lieferbar, weitere Qualitätszertifikate auf Anfrage.

Meteorological Extreme Thermometers According to DIN

Precision thermometers for determination of highest and lowest temperatures, for the temperature range of -56 °C up to 50 °C; fine subdivision up to 0,2 °C; all instruments are permitted for government verification or government calibration; in general available from stock, further quality certificates on request.

Maximum-Form zum Schleudern

Einschlussform, Milchglasskale mit Sattelhalterung, Messkapillare rund oder prismatisch blauleuchtend, Thermometerfüllung: Hg oder Hg-Thallium Eutektikum (Hg-Tl), Kappenverschluss, in transparenter Vierkanthülse, **eichfähig**

Maximum Type for Swinging

Enclosed-Scale, milk glass scale with saddle device, capillary round or prismatic blue reflecting, thermometer filling: Hg or Hg-thallium-eutecticalloy (Hg-Tl), cap at top, in transparent square plastic case, **suitable for government verification**

Art.Nr. Art.No.	Messbereich Meas. Range	Länge/Ø Length/Ø	Füllung Filling	Kapillarrückseite Capillary Back	DIN DIN	Prüfpunkte Test Points	Eintauchtiefe Immersion
K 173 000	- 30 + 50 : 0,5 °C	290 / 18 ± 0,5 mm	Hg	klar / clear	DIN 58 654	–	ganz / total
K 173 002	- 30 + 50 : 0,2 °C	360 / 18 ± 0,5 mm	Hg	klar / clear	–	–	ganz / total
K 173 006	- 56 + 25 : 0,2 °C	360 / 18 ± 0,5 mm	Hg-Tl	klar / clear	–	–	ganz / total
K 173 008	- 30 + 50 : 0,5 °C	290 / 18 ± 0,5 mm	Hg	blau / blue	DIN 58 654	–	ganz / total
K 173 010	- 30 + 50 : 0,2 °C	360 / 18 ± 0,5 mm	Hg	blau / blue	–	–	ganz / total

Meteorologische Maximum Thermometer: Staatlich geeicht mit Eichschein

Meteorological Maximum Thermometers: Government Verified with Verification Certificate

K 173 021	- 30 + 50 : 0,5 °C	290 / 18 ± 0,5 mm	Hg	klar / clear	DIN 58 654	3	ganz / total
K 173 023	- 30 + 50 : 0,2 °C	360 / 18 ± 0,5 mm	Hg	klar / clear	DIN 58 654	4	ganz / total

Minimum-Form mit blauer Schleppmarke und Gabelgefäß

Einschlussform, Milchglasskale mit Sattelhalterung, Messkapillare rund oder prismatisch blauleuchtend, Thermometerfüllung: Alkohol (Alk.), Kappenverschluss, in transparenter Vierkanthülse

Minimum Type with Blue Glass Index and forked Bulb

Enclosed-Scale, milk glass scale with saddle device, capillary round or prismatic blue reflecting, thermometer filling: alcohol (alc.), cap at top, in transparent square plastic case

Art.Nr. Art.No.	Messbereich Meas. Range	Länge/Ø Length/Ø	Füllung Filling	Kapillarrückseite Capillary Back	DIN DIN	Prüfpunkte Test Points	Eintauchtiefe Immersion
K 173 040	- 40 + 40 : 0,5 °C	290 / 18 ± 0,5 mm	Alk. / alc.	klar / clear	DIN 58 653	–	ganz / total
K 173 042*	- 40 + 40 : 0,2 °C	360 / 18 ± 0,5 mm	Alk. / alc.	klar / clear	–	–	ganz / total
K 173 044	- 40 + 40 : 0,5 °C	290 / 18 ± 0,5 mm	Alk. / alc.	blau / blue	DIN 58 653	–	ganz / total
K 173 046*	- 40 + 40 : 0,2 °C	360 / 18 ± 0,5 mm	Alk. / alc.	blau / blue	–	–	ganz / total

Meteorologische Minimum Thermometer: Staatlich geeicht mit Eichschein

Meteorological Minimum Thermometers: Government Verified with Verification Certificate

K 173 051	- 40 + 40 : 0,5 °C	290 / 18 ± 0,5 mm	Alk. / alc.	klar / clear	DIN 58 653	3	ganz / total
K 173 055	- 40 + 40 : 0,5 °C	290 / 18 ± 0,5 mm	Alk. / alc.	blau / blue	DIN 58 653	3	ganz / total

K 173 060 Stativ mit Halterung für ein Maximum- und ein Minimumthermometer
Stand with holding device for a maximum and a minimum thermometer

Komplette meteorologische Hützensätze mit Stativ, zwei Extremthermometern und zwei Psychrometern mit Aspirator bitte anfragen.
Completely sets for Weather Box with a stand, two extreme thermometers, two psychrometers and aspirator please request.

*Geeignet für staatliche Kalibrierung. / Suitable for government calibration.

Psychrometer

Präzisionsthermometer zur genauesten Art der Bestimmung der relativen Luftfeuchte durch die Ermittlung der Differenz zwischen Nass- und Trockentemperatur; für den Temperaturbereich von -35 °C bis 60 °C; Feinteilung bis 0,2 °C; sämtliche hochwertigen Instrumente sind zur staatlichen Eichung oder zur staatlichen Kalibrierung zugelassen; in der Regel ab Lager lieferbar, weitere Qualitätszertifikate auf Anfrage.

Psychrometers

Precision thermometers for most exact kind of determination of relative humidity by ascertaining the difference between wet and dry temperature; for the temperature range of -35 °C up to 60 °C; fine subdivision up to 0,2 °C; all high-precision instruments are permitted for government verification or government calibration; in general available from stock, further quality certificates on request.

Psychrometer-Thermometer nach August

Einschlussform, Milchglasskale mit Sattelhalterung, Messkapillare rund oder prismatisch blauleuchtend, Thermometerfüllung: Hg, Kappenverschluss, in transparenter Vierkanthülse, **eichfähig**

Psychrometer-Thermometers According to August

Enclosed-Scale, milk glass scale with saddle device, capillary round or prismatic blue reflecting, thermometer filling: Hg, cap at top, in transparent square plastic case, **suitable for government verification**

Art.Nr. Art.No.	Messbereich Meas. Range	Länge/Ø Length/Ø	Füllung Filling	Kapillarrückseite Capillary Back	DIN DIN	Eintauchtiefe Immersion
K 173 080	- 35 + 40 : 0,2 °C	370/15 mm	Hg	klar/clear	DIN 58 660	ganz/total
K 173 082	- 35 + 40 : 0,2 °C	370/15 mm	Hg	blau/blue	DIN 58 660	ganz/total

Psychrometer in runder oder prismatischer Stabform bitte anfragen. / [Psychrometers, round or prismatic enclosed-scale, please request.](#)

Aspirations-Psychrometer nach Assmann

Einschlussform, Milchglasskale, Messkapillare prismatisch, Thermometerfüllung: Hg, oben rund zu, in transparenter Vierkanthülse, **eichfähig**

Aspiration Psychrometer - According to Assmann

Enclosed-Scale, milk glass scale, capillary prismatic, thermometer filling: Hg, top finish round, in transparent square plastic case, **suitable for government verification**

Art.Nr. Art.No.	Messbereich Meas. Range	Länge/Ø Length/Ø	Füllung Filling	Kapillarrückseite Capillary Back	DIN DIN	Eintauchtiefe Immersion
K 175 100	- 35 + 40 : 0,2 °C	280/8 mm	Hg	klar/clear	DIN 58 661	ganz/total
K 175 104	- 10 + 60 : 0,2 °C	280/8 mm	Hg	klar/clear	—	ganz/total

K 175 130 Kompletter Satz mit Federkraft-Aspirator, mit zwei Thermometern (K 175100), Baumschraube, grafischer Auswertetafel und Feuchte Prüfschein im Instrumentenkoffer
 Completely set with spring-work aspirator, with two thermometers (K 175100), screw clamp, graphical evaluation table and humidity-certificate in suitable case

Schleuder-Psychrometer

Einschlussform, Milchglasskale, Messkapillare prismatisch, Thermometerfüllung: Hg, oben rund zu, in transparenter Vierkanthülse, **eichfähig**

Sling Psychrometer

Enclosed-Scale, milk glass scale, capillary prismatic, thermometer filling: Hg, top finish round, in transparent square plastic case, **suitable for government verification**

Art.Nr. Art.No.	Messbereich Meas. Range	Länge/Ø Length/Ø	Füllung Filling	Kapillarrückseite Capillary Back	Eintauchtiefe Immersion
K 175 224	- 30 + 40 : 0,2 °C	280/8 mm	Hg	klar/clear	ganz/total
K 175 226	- 30 + 40 : 0,2 °C	280/8 mm	Hg	blau/blue	ganz/total
K 175 228	- 10 + 60 : 0,2 °C	280/8 mm	Hg	klar/clear	ganz/total
K 175 230	- 10 + 60 : 0,2 °C	280/8 mm	Hg	blau/blue	ganz/total

K 175 240 Komplettes Set im Metallgehäuse mit Klappgriff, mit zwei Thermometern (K 175224), Befeuchtungsrohr, 40 cm Ersatzdocht und graphischer Auswertetafel
 Completely set with metal case, hinged handle, two thermometers (K 175224), moistening tube, 40 cm spare wick and graphical evaluation table

K 175 242 Ledertasche zum Set
 Leather carrying case for the set

Fortsetzung nächste Seite / [Continued on next page](#)

Schleuder-Psychrometer (einfache Form)

Swing Psychrometer (Simple Type)

Art.Nr. Art.No.	Messbereich Meas. Range	Länge/Ø Length/Ø	Füllung Filling	Rückseite Back	Eintauchtiefe Immersion
K 175 288	- 5 + 50 : 0,5 °C	135/4 mm	Hg	weiß / white	ganz / total
K 175 290	Komplettes Set im Kunststoffgehäuse, Schleudervorrichtung zum Ausklappen mit zwei Thermometern (K 175288), Befeuchtungsgefäß, 20cm Ersatzdocht und integriertem Auswerteschieber Completely set in plastic case, sling handle for switch, two thermometers (K 175288), moistening tube, 20cm spare wick and integrated graphical evaluation table				

Innenraum-Psychrometer

Zwei Präzisionsthermometer (nass - trocken) mit Wasserbehälter, Befeuchtungsdocht und graphischer Auswertetafel; montiert auf lackierter Holzplatte mit Aufhängöse

In-Door Psychrometer

Two precision thermometers (wet - dry) with water flask, moistening wick and graphical evaluation table; mounted on lacquered wooden plate with ring for hanging up

Einschlussform, Milchglasskale, Messkapillare prismatisch, Thermometerfüllung: Hg, Kappenverschluss, **eichfähig**

Enclosed-Scale, milk glass scale, capillary prismatic, thermometer filling: Hg, cap at top, **suitable for government verification**

Art.Nr. Art.No.	Messbereich Meas. Range	Abmessungen Dimensions	Füllung Filling	Kapillarrückseite Capillary Back	Eintauchtiefe Immersion
K 175 340	- 10 + 60 : 0,5 °C	250/120 mm	Hg	klar / clear	ganz / total

Innen-Außen Psychrometer

Zwei Stabthermometer (nass - trocken) mit Wasserbehälter und Befeuchtungsdocht in grünem Kunststoffgehäuse mit Dach; aufgedruckte Auswertetafel

Psychrometer According to Mason

Two solid stem thermometers (wet - dry) with water container and moistening wick in green plastic casing with roof; imprinted evaluation table

Stabform, Messkapillare prismatisch, Thermometerfüllung: benetzende Spezialflüssigkeit*

Solid Stem, Capillary prismatic, Thermometer filling: special wetting liquid*

K 175 360	- 10 + 50 : 1 °C	300/110/33 mm	rot / red	weiß / white	ganz / total
-----------	------------------	---------------	-----------	--------------	--------------

* Siehe Seite 162 / See page 162

Polymeter mit Thermometer

Zur Bestimmung der relativen Luftfeuchte und des Sättigungsdampfdrucks (Taupunkt) - Komplettes Instrument auf Metallhalterung mit Haarhygrometer (0 - 100% relative Luftfeuchte) und Thermometer K 180006

Polymeter with Thermometer

For determination of relative humidity and saturation vapour pressure (dew point) - Completely instrument on metal holding device with hair hygrometer (0-100% relative humidity) and thermometer K180006

Art.Nr. Art.No.	Messbereich Meas. Range	Maße Dimensions	Länge/Ø Length/Ø	Füllung Filling	Kapillarrückseite Capillary Back	Eintauchtiefe Immersion
K 180 000	- 30 + 50 : 1 °C	270/100 mm	–	–	–	–
Ersatzthermometer: Einschlussform , mit Skalenaufdruck für Sättigungsdampfdruck im mbar, Milchglasskale, Messkapillare prismatisch, Thermometerfüllung: Hg oder benetzende Spezialflüssigkeit*, Stiftverschluss mit Knopf Spare Thermometer: Enclosed-Scale , with scale print for saturation vapour pressure in mbar, milk glass scale, capillary prismatic, thermometer filling: Hg or special wetting liquid*, pin top finish with button						
K 180 006	- 30 + 50 : 1 °C	–	130/12 mm	rot / red	klar / clear	ganz / total
K 180 008	- 30 + 50 : 1 °C	–	130/12 mm	Hg	blau / blue	ganz / total

* Siehe Seite 162 / See page 162

Meteorologische Thermometer nach BS 692

Stabformthermometer, eingeschmolzen in ein Schutzrohr aus Glas; zur Bestimmung von Höchst- und Tiefsttemperaturen; für den Temperaturbereich von -70 °C bis 65 °C; Feinteilung bis 0,5 °C; sämtliche Instrumente sind zur staatlichen Eichung oder zur staatlichen Kalibrierung zugelassen; in der Regel ab Lager lieferbar, weitere Qualitätszertifikate auf Anfrage.

Meteorological Thermometers According to BS 692

Solid Stem thermometers, fused in glass sheath protection; for determination of highest and lowest temperatures; for the temperature range of -70 °C up to 65 °C; fine subdivision up to 0,5 °C; all instruments are permitted for government verification or government calibration; in general available from stock, further quality certificates on request.

Typ Ordinary für Nass-Trocken Methode

Stabform, im Glasrohrschutzmantel mit Ringhalterung innen, Thermometerfüllung: Hg oder Alkohol (**Alk.**), widerstandsfähige Einfärbung, in transparenter Vierkanthülse, **eichfähig**

Type Ordinary for Wet-Dry Method

Solid Stem, in glass tube protection with ring device inside, thermometer filling: Hg or alcohol (**alc.**), durable pigment, in transparent square plastic case, **suitable for government verification**

Art.Nr. Art.No.	Messbereich Meas. Range	Länge/Ø Length/Ø	Füllung Filling	Rückseite Back	Typ Type	Eintauchtiefe Immersion
K 180 900s	- 20 + 55 : 0,5 °C	315 - 330 / 8,5 - 11,5 mm	Hg	weiß / white	Ord. 1/C	ganz / total
K 180 902s	- 30 + 45 : 0,5 °C	315 - 330 / 8,5 - 11,5 mm	Hg	weiß / white	Ord. 2/C	ganz / total
K 180 904s	- 40 + 35 : 0,5 °C	315 - 330 / 8,5 - 11,5 mm	Hg	weiß / white	Ord. 3/C	ganz / total

Zusatz s bedeutet Sonderanfertigung mit Mindermengen-Zuschlag (MMZ) laut aktueller Preisliste.

The addition s to the catalogue number means special made at extra charge for small quantities (MMZ) as per the current pricelist.

Typ Maximum zum Schleudern

Type Maximum for Swinging

K 180 912s	- 10 + 65 : 0,5 °C	315 - 345 / 8,5 - 11,5 mm	Hg	weiß / white	Max. 1/C	ganz / total
K 180 914s	- 20 + 55 : 0,5 °C	315 - 345 / 8,5 - 11,5 mm	Hg	weiß / white	Max. 2/C	ganz / total
K 180 916s	- 30 + 45 : 0,5 °C	315 - 345 / 8,5 - 11,5 mm	Hg	weiß / white	Max. 3/C	ganz / total

Zusatz s bedeutet Sonderanfertigung mit Mindermengen-Zuschlag (MMZ) laut aktueller Preisliste.

The addition s to the catalogue number means special made at extra charge for small quantities (MMZ) as per the current pricelist.

Typ Minimum mit dunkler Glasschleppmarke

Type Minimum with Dark Glass Index

K 180 924s	- 25 + 50 : 0,5 °C	315 - 345 / max. 16,5 mm	Alk. / alc.	weiß / white	Min. 1/C	ganz / total
K 180 926s	- 35 + 40 : 0,5 °C	315 - 345 / max. 16,5 mm	Alk. / alc.	weiß / white	Min. 2/C	ganz / total
K 180 928s	- 50 + 25 : 0,5 °C	315 - 345 / max. 16,5 mm	Alk. / alc.	weiß / white	Min. 3/C	ganz / total
K 180 930s	- 70 + 15 : 0,5 °C	315 - 345 / max. 16,5 mm	Alk. / alc.	weiß / white	Min. 4/C	ganz / total

Zusatz s bedeutet Sonderanfertigung mit Mindermengen-Zuschlag (MMZ) laut aktueller Preisliste.

The addition s to the catalogue number means special made at extra charge for small quantities (MMZ) as per the current pricelist.

Erdboden-, Tiefen- und Silo- und Mieten-Thermometer

Spezialthermometer für unterschiedliche Methoden zur Messung der Temperatur in Böden und anderen Substanzen; für den Temperaturbereich von -25 °C bis 100 °C; Feinteilung bis 0,2 °C; sämtliche hochwertigen Instrumente sind zur staatlichen Eichung oder zur staatlichen Kalibrierung zugelassen; in der Regel ab Lager lieferbar, weitere Qualitätszertifikate auf Anfrage.

Soil, Depth and Silo and Pit Thermometers

Special thermometers for different methods of temperature measurements in soil and other substances; for the temperature range of -25 °C up to 100 °C; fine subdivision up to 0,2 °C; all high-precision instruments are permitted for government verification or government calibration; in general available from stock, further quality certificates on request.

Erdbodenthermometer

Einschlussform, Unterteil 150° nach hinten abgebogen, mit Wulst, Milchglasskale, Messkapillare prismatisch, Thermometerfüllung: Hg, Stiftverschluss rund zu, **eichfähig**

Soil Thermometers

Enclosed-Scale, lower part bent behind at 150°, with swelling, milk glass scale, capillary prismatic, thermometer filling: Hg, pin top finish round, **suitable for government verification**

Art. Nr. Art. No.	Messbereich Meas. Range	Oberteil/Ø Upper Part/Ø	Füllung Filling	Kapillarrückseite Capillary Back	DIN DIN	Einbaulänge Built-in-Length
K 188 000*	- 25 + 60:0,2 °C	345/18 mm	Hg	klar/clear	DIN 58 655	20 mm
K 188 002	- 25 + 60:0,2 °C	345/18 mm	Hg	klar/clear	DIN 58 655	30 mm
K 188 004	- 25 + 45:0,2 °C	345/18 mm	Hg	klar/clear	DIN 58 655	60 mm
K 188 006	- 20 + 40:0,2 °C	345/18 mm	Hg	klar/clear	DIN 58 655	110 mm
K 188 008	- 15 + 40:0,2 °C	345/18 mm	Hg	klar/clear	DIN 58 655	160 mm
K 188 010	- 15 + 35:0,2 °C	345/18 mm	Hg	klar/clear	DIN 58 655	210 mm
K 188 170	Haltegestell für Erdbodenthermometer aus verzinktem Metall Frame for soil thermometer made of galvanized metal					

* Unterteil ohne Wulst./Lower part without swelling.

Tiefenthermometer

Einschlussform, Milchglasskale, Messkapillare prismatisch, Thermometerfüllung: Hg, Stiftverschluss rund zu, **eichfähig**

Depth Thermometers

Enclosed-Scale, milk glass scale, capillary prismatic, thermometer filling: Hg, pin top finish round, **suitable for government verification**

Art. Nr. Art. No.	Messbereich Meas. Range	Länge/Ø Length/Ø	Füllung Filling	Kapillarrückseite Capillary Back	DIN DIN	Prüfpunkte Test Points	Einbaulänge Built-in-Length
K 188 448	- 10 + 30:0,1 °C	330/16 mm	Hg	blau/blue	DIN 58 664	–	–

Tiefenthermometer: Komplett montiert mit Thermometer K 188448 im Führungsrohr aus Kunststoff, mit Schutzkappe und Dichtring

Depth Thermometers: Completely Installed with Thermometer K 188448, in a plastic guide tube with protecting cap and packing ring

K 188 450	- 10 + 30:0,1 °C	590/55 mm ¹	Hg	blau/blue	DIN 58 664	–	500 mm
K 188 452	- 10 + 30:0,1 °C	1100/55 mm ¹	Hg	blau/blue	DIN 58 664	–	1000 mm

¹ Maße incl. Führungsrohr/Dimensions including plastic guidetube

Tiefenthermometer: Staatlich geeicht mit Eichschein als Ersatzthermometer ohne Führungsrohr

Depth Thermometer: Government Verified with Verification Certificate, as refill thermometer without plastic guide tube

K 188 559	- 10 + 30:0,1 °C	330/16 mm	Hg	blau/blue	DIN 58 664	4	–
-----------	------------------	-----------	----	-----------	------------	---	---

Erdbodenthermometer, englische Type

Stabform, Unterteil 90° nach hinten abgebogen, Thermometerfüllung: Hg, rundes Gefäß, widerstandsfähige Einfärbung, in Spezialverpackung, **eichfähig**

Soil thermometers, British Type

Solid Stem, lower part bent behind at 90°, thermometer filling: Hg, round bulb, durable pigment, in transparent square plastic case, suitable for government verification

Art.Nr.	Messbereich	Oberteil/Ø	Unterteil/Ø	Füllung	Gefäß/Ø	Rückseite	Bezeichnung	Einbaulänge = Eintauchtiefe
Art.No.	Meas. Range	Upper P./Ø	Lower P./Ø	Filling	Bulb/Ø	Back	Designation	Built-in-Length = Immersion
K 188 600s	- 7 + 38 : 0,5°C	max. 235/5-7,5 mm	50/5-7,5 mm	Hg	11,5-14,0 mm	weiß/white	(MK2A)	25 mm
K 188 602s	- 7 + 38 : 0,5°C	max. 235/5-7,5 mm	100/5-7,5 mm	Hg	11,5-14,0 mm	weiß/white	(MK2B)	75 mm
K 188 604s	- 7 + 38 : 0,5°C	max. 235/5-7,5 mm	200/5-7,5 mm	Hg	11,5-14,0 mm	weiß/white	(MK2C)	175 mm

Zusatz s bedeutet Sonderanfertigung mit Mindermengen-Zuschlag (MMZ) laut aktueller Preisliste.

The addition s to the catalogue number means special made at extra charge for small quantities (MMZ) as per the current pricelist.

Erdbodenthermometer in Kunststoffassung

Stabform, In grüner Kunststoffassung mit rotem Knopf, einfache Ausführung, Thermometerfüllung: benetzende Spezialflüssigkeit*, widerstandsfähige Einfärbung, in SB-Verpackung

Soil thermometers in Plastic Case

Solid Stem, in green plastic case with red button simple type, thermometer filling: special wetting liquid*, durable pigment, SB-Card

Art.Nr.	Messbereich	Länge/Ø	Füllung	Rückseite	Eintauchtiefe
Art.No.	Meas. Range	Length/Ø	Filling	Back	Immersion
K 189 500	- 5 + 83 : 1°C	330/15 mm	rot/red	weiß/white	75 mm

* Siehe Seite 162/See page 162

Silo- und Mietenthermometer

Einschlussform, Milchglasskale mit Korkhalterung, Messkapillare prismatisch, Thermometerfüllung: benetzende Spezialflüssigkeit*, Stiftverschluss rund zu, Ersatzthermometer ohne Metallfassung

Silo and Pit thermometers

Enclosed-Scale, milk glass scale with cork device, capillary prismatic, thermometer filling: special wetting liquid*, pin-top finish, refill thermometer without metal armour

Art. Nr.	Messbereich	Oberteil/Ø	Unterteil/Ø	Füllung	Kapillarrückseite
Art. No.	Meas. Range	Upper Part/Ø	Lower Part/Ø	Filling	Capillary Back
K 190 080	- 38 + 50 : 1°C	250/20 mm	300/9 mm	rot/red	gelb/yellow
K 190 082	- 38 + 50 : 1°C	250/20 mm	1000/9-10 mm	rot/red	gelb/yellow
K 190 084	0 + 100 : 1°C	250/20 mm	300/9 mm	rot/red	gelb/yellow
K 190 086	0 + 100 : 1°C	250/20 mm	600/9-10 mm	rot/red	gelb/yellow
K 190 088	0 + 100 : 1°C	250/20 mm	1000/9-10 mm	rot/red	gelb/yellow

* Siehe Seite 162/See page 162

Silo- und Mietenthermometer in Metallfassung

Komplett montiert, Oberteil mit Handgriffen aus Messing, Unterteil mit Einstechspitze aus Stahl

Silo and Pit thermometers in Metal armour

Completely installed, upper part with handle made of brass, lower part with spiked end of steel

Art. Nr.	Messbereich	Oberteil/Ø	Unterteil/Ø	Füllung	Kapillarrückseite
Art. No.	Meas. Range	Upper Part/Ø	Lower Part/Ø	Filling	Capillary Back
K 190 100	- 38 + 50 : 1°C	265/25 mm	300/15 mm	rot/red	gelb/yellow
K 190 104	- 38 + 50 : 1°C	265/25 mm	1000/15 mm	rot/red	gelb/yellow
K 190 118	0 + 100 : 1°C	265/25 mm	300/15 mm	rot/red	gelb/yellow
K 190 120	0 + 100 : 1°C	265/25 mm	600/15 mm	rot/red	gelb/yellow
K 190 122	0 + 100 : 1°C	265/25 mm	1000/15 mm	rot/red	gelb/yellow

¹Maße incl. Metallfassung./Dimensions including metal armour.

Regenmesser nach Prof. Hellmann

Standardinstrument zur Messung der Niederschlagsmengen.

Rain Gauges According to Prof. Hellmann

Standard instrument for measuring precipitation.

Aus rostfreiem Edelstahl, Auffangfläche 100 cm², komplett mit Niederschlagsmessgefäß aus glasklarem Polystyrol und Zubehör zum Befestigen

Made of nonrusting stainless steel, 100 cm² collection area, complete with precipitation measuring vessel of transparent polystyrene

Art.Nr. Art.No.	Messbereich Meas. Range	Maße/Ø Dimensions/Ø
--------------------	----------------------------	------------------------

K 191 050	0 - 25 : 1 mm	300 / 115 mm
-----------	---------------	--------------

Ersatz Niederschlagsmessgefäß aus glasklarem Polystyrol

Refill precipitation measuring vessel of transparent polystyrene

K 191 066	0 - 25 : 1 mm	170 / 85 mm
-----------	---------------	-------------

Thermometer zur Messung von Wärmestrahlung

Spezialthermometer für klimatische Messungen und zur Bestimmung von Wärmestrahlung; für den Temperaturbereich von 0 °C bis 105 °C; sämtliche Instrumente sind zur staatlichen Eichung oder zur staatlichen Kalibrierung zugelassen; in der Regel ab Lager lieferbar, weitere Qualitätszertifikate auf Anfrage.

Thermometers to Measure Thermal Radiation

Special thermometer for climatic measurements and for determination of thermal radiation; for the temperature range of 0 °C up to 105 °C; all instruments are permitted for government verification or government calibration; in general available from stock, further quality certificates on request.

Insolations Maximum-Thermometer zum Schleudern

Zur Bestimmung von Strahlungsgrößen.

Insolation Maximum Thermometers for Swinging

For determination of radiation values.

Einschlussform, eingeschmolzen in einen evakuierten Glasmantel, Milchglasskala, Messkapillare prismatisch, Thermometerfüllung: Hg, Richterverschluss, **eichfähig**

Enclosed-Scale, fused in an evacuated glass jacket, milk glass scale, capillary prismatic, thermometer filling: Hg, Richter-top finish, **suitable for government verification**

Art.Nr. Art.No.	Messbereich Meas. Range	Länge Length	Füllung Filling	Kapillarrückseite Capillary Back	Gefäß Bulb	Eintauchtiefe Immersion
K 194 230	0 + 70 : 0,5 °C	270 mm	Hg	klar / clear	blank / blank	ganz / total
K 194 232	0 + 70 : 0,5 °C	270 mm	Hg	klar / clear	weiß / white	ganz / total
K 194 234	0 + 70 : 0,5 °C	270 mm	Hg	klar / clear	schwarz / black	ganz / total

Schwarzkuigel Thermometer

Zur Bestimmung von Strahlungsgrößen.

Globe Thermometer

For determination of radiation values.

Einschlussform, Milchglasskala, Messkapillare prismatisch, Thermometerfüllung: Hg, Richterverschluss, **eichfähig**, Ersatzthermometer ohne Kupferkugel, ohne Schutzfassung

Enclosed-Scale, milk glass scale, capillary prismatic, thermometer filling: Hg, Richter-top finish, **suitable for government verification**, refill thermometers without copper ball, without brass case

Art.Nr. Art.No.	Messbereich Meas. Range	Länge/Ø Length/Ø	Kugel Ø Bulb Ø	Füllung Filling	Kapillarrückseite Capillary Back	DIN DIN	Eintauchtiefe Immersion
K 194 320	0 + 105 : 0,5 °C	300 / 8 - 9 mm	–	Hg	klar / clear	DIN 12 785	90 mm

Komplett montiertes Schwarzkuigel Thermometer mit Thermometer K 194320, Gefäß in mattschwarzer Kupferhohlkugel, Thermometer in Metallfassung mit Aufhängevorrichtung

Completely Installed Globe Thermometer with Thermometer K 194320, bulb in a black matt finish hollow copper ball, thermometer in brass case with ring

K 194 330	0 + 105 : 0,5	400 mm	152 mm	–	–	–	–
-----------	---------------	--------	--------	---	---	---	---

Kathathermometer nach Hill

Für raum- und außenklimatische Messungen, zur Ermittlung der gefühlten Temperatur.

Katathermometers According to Hill

For indoor and outdoor climatical measurements.

Stabform, Thermometerfüllung: Hg oder benetzende Spezialflüssigkeit*, Typ II mit versilbertem Gefäß, Ringmarken bei 35 °C und 38 °C widerstandsfähige Einfärbung, oben mit Knopf, in transparenter Vierkanthülse, mit Werkprüfschein und Gebrauchsanweisung.

Zur Bestimmung des Katawertes F wird die Fallgeschwindigkeit der Flüssigkeitssäule zwischen den Ringmarken gemessen; der Katawert F bezieht sich auf das menschliche Wärmewahrnehmungsgefühl

Solid Stem, thermometer filling: Hg or special wetting liquid*, type II with silvered bulb, ring marks at 35 °C and 38 °C, durable pigment, with button at top, in transparent square plastic case, with works certificate and direction of use.

For determination of the Kata-value F, the rate of fall of the liquid column is measured between the ring marks; the Kata-value F refers to the human heat perception of feeling.

Art.Nr. Art.No.	Messbereich ca. Meas. Range ca.	Länge Length	Füllung Filling	Gefäß Bulb	Rückseite Back	Typ Type	Eintauchtiefe Immersion
K 195 000	+30+40 °C	240 mm	rot/red	klar/clear	weiß/white	I	ganz/total
K 195 002	+30+40 °C	240 mm	rot/red	silber/silver	weiß/white	II	ganz/total
K 195 004	+30+40 °C	240 mm	Hg	klar/clear	weiß/white	III	ganz/total
K 195 030	Etui für Katathermometer Case for Katathermometer						
K 195 032	Doppelletui für zwei Katathermometer Double case for two katathermometers						
K 195 034	Dewargefäß zum Erhitzen des Katathermometers Dewar flask for heating the katathermometer						
K 195 038	Laborthermometer nach DIN 12775 (0+50:0,2°C, Einschussform, entspricht Art. Nr. L26444) Laboratory Thermometer according to DIN 12775 (0+50:0,2°C, enclosed scale, equates to Art. No. L26444)						
K 195 044	Stativ mit zwei Halterungen Stand with two special holders						
K 195 050	Kompletter Satz, bestehend aus den Katathermometern Typ I und Typ II im Doppelletui, Dewargefäß, Laborthermometer und Stativ Completely set, with Katathermometers type I and type II in double case, dewar flask, laboratory thermometer and stand						

Brunnenschöpf- und Tankthermometer

In Fassung montierte Thermometer zur Temperaturmessung von Schöpf Flüssigkeiten; für den Temperaturbereich von -5 °C bis 100 °C; Feinteilung bis 0,2 °C; quecksilberfreie Ausführungen möglich; sämtliche Instrumente sind zur staatlichen Eichung oder zur staatlichen Kalibrierung zugelassen; in der Regel ab Lager lieferbar, weitere Qualitätszertifikate auf Anfrage.

Well Scoop and Tankthermometer

Thermometers mounted in metal armour for temperature measurements of scoop liquids; for the temperature range of -5 °C up to 100 °C; fine subdivision up to 0,2 °C; mercury-free designs possible; all instruments are permitted for government verification or government calibration; in general available from stock, further quality certificates on request.

Komplett montiert, in Messingfassung mit Schöpfgefäß, doppelter Thermometerschutz durch drehbares zweifaches Metalloberteil

Completely installed in slotted brass armour with scoop vessel, double protection subject to a second rotatable metal sheath

Art.Nr. Art.No.	Messbereich Meas. Range	Länge Total Length	Schöpfgefäß/Ø Scoop Vessel/Ø	Füllung Filling	Kapillarrückseite Capillary Back	Prüfpunkte Test Points	Eintauchtiefe Immersion
K 196 100	0 + 100 : 1 °C	270 mm	70/32 mm	Hg	blau/blue	–	ganz/total
K 196 110	0 + 50 : 0,5 °C	270 mm	70/32 mm	Hg	blau/blue	–	ganz/total
K 196 112	- 5 + 20 : 0,2 °C	270 mm	70/32 mm	Hg	blau/blue	–	ganz/total
K 196 120	- 5 + 35 : 0,2 °C	270 mm	70/32 mm	Hg	blau/blue	–	ganz/total
K 196 130*	0 + 50 : 0,5 °C	270 mm	70/32 mm	rot/red	klar/clear	–	ganz/total
K 196 132*	- 5 + 20 : 0,2 °C	270 mm	70/32 mm	rot/red	klar/clear	–	ganz/total

Brunnenschöpfthermometer: Staatlich geeicht mit Eichschein

Tankthermometers: Government verified with Verification Certificate

K 196 161	0 + 50 : 0,5 °C	270 mm	70/32 mm	Hg	blau/blue	3	ganz/total
K 196 171	- 5 + 35 : 0,2 °C	270 mm	70/32 mm	Hg	blau/blue	3	ganz/total

Ersatzthermometer

Einschlussform, Milchglasskale, Messkapillare prismatisch, Thermometerfüllung: Hg oder benetzende Spezialflüssigkeit*, oben rund zu, in PE-Klappenbeutel

Spare Thermometers

Enclosed-Scale, milk glass scale, capillary prismatic, thermometer filling: Hg or special wetting liquid*, top finish round, in PE-flap bag

K 196 230	0 + 100 : 1 °C	200/20 mm	–	Hg	blau/blue	–	ganz/total
K 196 240	0 + 50 : 0,5 °C	200/20 mm	–	Hg	blau/blue	–	ganz/total
K 196 242	- 5 + 20 : 0,2 °C	200/20 mm	–	Hg	blau/blue	–	ganz/total
K 196 250	- 5 + 35 : 0,2 °C	200/20 mm	–	Hg	blau/blue	–	ganz/total
K 196 260*	0 + 50 : 0,5 °C	200/20 mm	–	rot/red	klar/clear	–	ganz/total
K 196 262*	- 5 + 20 : 0,2 °C	200/20 mm	–	rot/red	klar/clear	–	ganz/total

* Siehe Seite 162 / See page 162

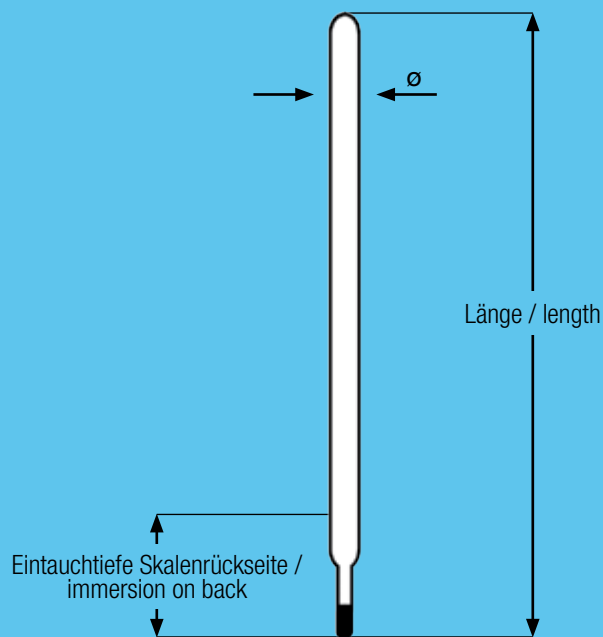

Flammpunkt Thermometer Zylindergefäß
Flash Point Thermometers Cylinder

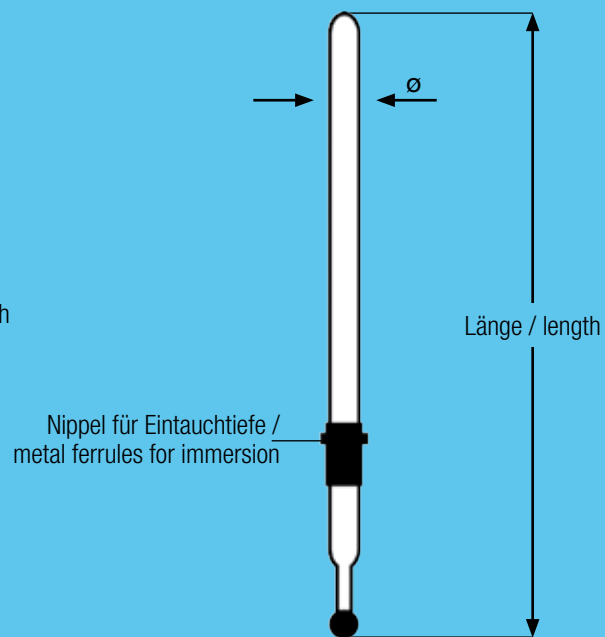

Flammpunkt Thermometer Kugelgefäß
Flash Point Thermometers Bulb



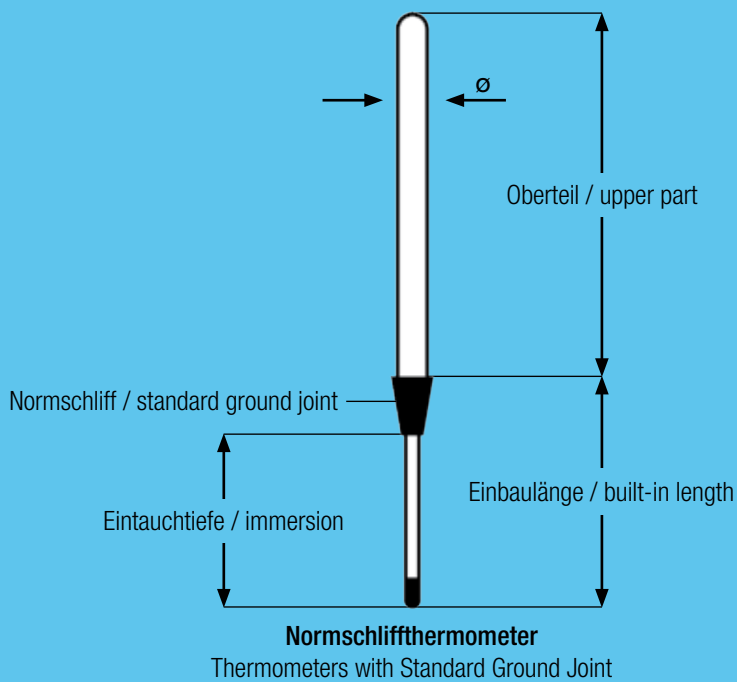

Genormte Thermometer für spezielle Anwendungen und Normschliffthermometer

Thermometers for Special Purposes and Thermometers with Standard Ground Joint

Genormte Thermometer für spezielle Anwendungen

Thermometer zur normgerechten Bestimmung der Temperaturschwellenwerte (Flammpunkt, Stockpunkt u.a.) und der Eigenschaften bestimmter Materialien (z.B. Viskosität) von Stoffen.

Thermometers for Special Purposes

Thermometers for standardized determination of temperature threshold values (flash point, setting point and others) and characteristics of certain materials (e.g. viscosity).

Flammpunkt Thermometer

Präzisionsthermometer zur normgerechten Mineralöl und Brennstoffprüfung; für den Temperaturbereich von -30 °C bis 410 °C; sämtliche Instrumente sind zur staatlichen Eichung oder zur staatlichen Kalibrierung zugelassen; in der Regel ab Lager lieferbar, weitere Qualitätszertifikate auf Anfrage.

Flash Point Thermometers

Precision thermometers for standardized control of mineral oils and fuels; for the temperature range of -30 °C up to 410 °C; all instruments are permitted for government verification or government calibration; in general available from stock, further quality certificates on request.

Flammpunkt Thermometer nach Abel-Pensky und Pensky-Martens

Einschlussform, mit Wulst für Metallnippel, Milchglasskale, Messkapillare prismatisch, Thermometerfüllung: Hg, kugelförmiges oder zylindrisches Gefäß, Richterverschluss oben rund zu, in transparenter Vierkanthülse, **eichfähig**

Flash Point Thermometers According to Abel-Pensky and Pensky-Martens

Enclosed-Scale, with enlargement for metal ferrules, milk glass scale, capillary prismatic, thermometer filling: Hg, spherical or cylindrical bulb, Richter top finish round, in transparent square plastic case, **suitable for government verification**

Art.Nr. Art.No.	Typ Type	Messbereich Meas. Range	Länge/Ø Length/Ø	Füllung Filling	Kapillarrückseite Capillary Back	Nippel Ferrule	Gefäßform Bulb Form	DIN DIN	Prüfpunkte Test Points	Eintauchtiefe Immersion
M 230 000	A-P	0 + 70:0,5°C	280/9-10 mm	Hg	klar/clear	A 12	Kugel/ball	DIN 12 785		57 mm
M 230 002	A-P	+ 35 + 100:1°C	285/9-10 mm	Hg	klar/clear	A 13	Zylinder/cylinder	DIN 12 785		75 mm
M 230 006	A-P	- 30 + 30:0,5°C	280/9-10 mm	Hg	klar/clear	A 12	Kugel/ball	-		57 mm
M 230 026	A-P	+ 50 + 160:0,5°C	280/9-10 mm	Hg	klar/clear	A 12	Kugel/ball	-		57 mm
M 230 042	P-M	+ 20 + 200:1°C	280/9-10 mm	Hg	klar/clear	A 12	Kugel/ball	DIN 12 785		57 mm
M 230 044	P-M	+ 40 + 160:1°C	280/9-10 mm	Hg	klar/clear	A 12	Kugel/ball	-		57 mm

Flammpunkt Thermometer nach Abel-Pensky und Pensky-Martens: Staatlich geeicht mit Eichschein

Flash Point Thermometers According to Abel-Pensky and Pensky-Martens: Government Verified with Verification Certificate

M 230 051	A-P	0 + 70:0,5°C	280/9-10 mm	Hg	klar/clear	A 12	Kugel	DIN 12 785	3	57 mm
M 230 053	A-P	+ 35 + 100:1°C	285/9-10 mm	Hg	klar/clear	A 13	Zylinder	DIN 12 785	3	75 mm
M 230 083	P-M	+ 20 + 200:1°C	280/9-10 mm	Hg	klar/clear	A 12	Kugel	DIN 12 785	3	57 mm
M 230 090	Metallnippel A 12 nach DIN 12 787 für Abel-Pensky und Pensky-Martens Thermometer Metal Ferrules A 12 according to DIN 12 787 for Abel-Pensky und Pensky-Martens Thermometers									
M 230 092	Metallnippel A 13 nach DIN 12 787 für Abel-Pensky und Pensky-Martens Thermometer Metal Ferrules A 13 according to DIN 12 787 for Abel-Pensky und Pensky-Martens Thermometers									

Pensky-Martens Thermometer nach ISO 2719 (DIN EN 22719) bitte anfragen.

Pensky-Martens Thermometer according to ISO 2719 (DIN EN 22719) please request.

Flammpunktthermometer nach Marcusson

Einschlussform, Milchglasskale, Messkapillare prismatisch, Thermometerfüllung: Hg, kugelförmiges Gefäß, Richterverschluss oben rund zu, in transparenter Vierkanthülse, **eichfähig**

Flash Point Thermometers According to Marcusson

Enclosed-Scale, milk glass scale, capillary prismatic, thermometer filling: Hg, spherical bulb, Richter top finish round, in transparent square plastic case, **suitable for government verification**

Art.Nr. Art.No.	Messbereich Meas. Range	Länge/Ø Length/Ø	Füllung Filling	Kapillarrückseite Capillary Back	DIN DIN	Prüfpunkte Test Points	Eintauchtiefe Immersion
M 234 000	+ 40 + 260:1°C	300/9-10 mm	Hg	klar/clear	DIN 12 785		48 mm
M 234 002	+ 190 + 410:1°C	300/9-10 mm	Hg	klar/clear	DIN 12 785		48 mm

Flammpunktthermometer nach Marcusson: Staatlich geeicht mit Eichschein

Flash Point Thermometers According to Marcusson: Government Verified with Verification Certificate

M 234 011	+ 40 + 260:1°C	300/9-10 mm	Hg	klar/clear	DIN 12 785	3	48 mm
M 234 013	+ 190 + 410:1°C	300/9-10 mm	Hg	klar/clear	DIN 12 785	3	48 mm

Tropfpunkt Thermometer

Präzisionsthermometer zur normgerechten Bestimmung des Tropfpunktes von Schmierfetten und Bitumen; für den Temperaturbereich von -5 °C bis 300 °C; sämtliche Instrumente sind zur staatlichen Eichung oder zur staatlichen Kalibrierung zugelassen; in der Regel ab Lager lieferbar, weitere Qualitätszertifikate auf Anfrage

Dropping Point Thermometers

Precision thermometers for standardized determination of dropping point of greases and bitumen; for the temperature range of -5 °C up to 300 °C; all instruments are permitted for government verification or government calibration; in general available from stock, further quality certificates on request.

Tropfpunkt Thermometer für das ASTM-Verfahren D 566

Stabform, Thermometerfüllung: Hg, widerstandsfähige Einfärbung, oben rund zu, in transparenter Vierkanthülse, **eichfähig**

Dropping Point Thermometers According to ASTM D 566

Solid Stem, Thermometer filling: Hg, durable pigment, top finish round, in transparent square plastic case, **suitable for government verification**

Art.Nr. Art.No.	Messbereich Meas. Range	Länge/Ø Length/Ø	Füllung Filling	Kapillarrückseite Capillary Back	DIN DIN	Eintauchtiefe Immersion
M 234 558	- 5 + 300 : 1 °C	390 mm	Hg	weiß/white	DIN 12 785	76 mm
M 234 560	Kompletter Satz mit zwei Thermometern (M 234558), mit Metallnippel, Prüfrohr, Metallstab und Korkgarnitur Completely set with two thermometers (M 234558) with metal ferrule, test tube, metal rod and cork set					
M 234 562	Metallnippel nach DIN 51801 Metal Ferrules according to DIN 51801					
M 234 564	Korkgarnitur: Verschlusskork und Korkring, DIN 51 801 Cork Set: cork plug and cork ring, DIN 51 801					
M 234 568	Prüfrohre aus Glas, DIN 51 801 Test Tubes made of glass, DIN 51 801					

Tropfpunkt Thermometer nach Ubbelohde

Einschlussform, Milchglasskale, Messkapillare prismatisch, Thermometerfüllung: Hg, Richterverschluss oben rund zu, in transparenter Vierkanthülse, **eichfähig**

Dropping Point Thermometer According to Ubbelohde

Enclosed-Scale, milk glass scale, capillary prismatic, thermometer filling: Hg, Richter top finish round, in transparent square plastic case, **suitable for government verification**

Art.Nr. Art.No.	Messbereich Meas. Range	Länge/Ø Length/Ø	Füllung Filling	Kapillarrückseite Capillary Back	DIN DIN	Prüfpunkte Test Points	Eintauchtiefe Immersion
M 235 000	0 + 110 : 1 °C	240 / 10 mm	Hg	klar/clear	DIN 12 785	–	ganz/total
M 235 002	+ 50 + 160 : 1 °C	240 / 10 mm	Hg	klar/clear	–	–	ganz/total
M 235 004	+ 100 + 230 : 1 °C	240 / 10 mm	Hg	klar/clear	–	–	ganz/total

Tropfpunkt Thermometer nach Ubbelohde: Staatlich geeicht mit Eichschein

Dropping Point Thermometers According to Ubbelohde: Government Verified with Verification Certificate

M 235 011	0 + 110 : 1 °C	240 / 10 mm	Hg	klar/clear	DIN 12 785	3	ganz/total
M 235 030	Metallhülsen mit Metallnippel nach DIN 51 801 Metal cases with metal Ferrules according to DIN 51 801						
M 235 032	Messlehren nach DIN 51 801 Centrin gauges according to DIN 51 801						
M 235 034	Reagenzgläser mit Korkstopfen nach DIN EN ISO 4142 Test tubes with cork according to DIN EN ISO 4142						

Viskosimeter Thermometer

Präzisionsthermometer für diverse Viskositätsmessungen; für den Temperaturbereich von -35 °C bis 250 °C; Feinteilung bis 0,1 °C; sämtliche Instrumente sind zur staatlichen Eichung oder zur staatlichen Kalibrierung zugelassen; in der Regel ab Lager lieferbar, weitere Qualitätszertifikate auf Anfrage.

Viscometer Thermometers

Precision thermometers for different measurements of viscosity; for the temperature range of -35 °C up to 250 °C; fine subdivision up to 0,02 °C; all instruments are permitted for government verification or government calibration; in general available from stock, further quality certificates on request.

Viskosimeter Thermometer nach Engler

Einschlussform, mit Wulst für Metallnippel, Milchglasskale, Messkapillare prismatisch, Thermometerfüllung: Hg, Richterverschluss oben rund zu, in transparenter Vierkanthülse, **eichfähig**

Viscometer Thermometer According to Engler

Enclosed-Scale, with enlargement for metal ferrules, milk glass scale, capillary prismatic, thermometer filling: Hg, Richter top finish round, in transparent square plastic case, **suitable for government verification**

Art. Nr. Art. No.	Messbereich Meas. Range	Länge/Ø Length/Ø	Füllung Filling	Kapillarrückseite Capillary Back	DIN DIN	Eintauchtiefe Immersion
M 238 040	0 + 55 : 0,2 °C	300/6 mm	Hg	klar / clear	DIN 12 785	90 mm
M 238 042	0 + 105 : 0,5 °C	300/6 mm	Hg	klar / clear	DIN 12 785	90 mm
M 238 046	0 + 100 : 1 °C	300/6 mm	Hg	klar / clear	–	90 mm
M 238 050	0 + 200 : 1 °C	300/6 mm	Hg	klar / clear	–	90 mm
M 238 100	Metallnippel für Viskosimeter Thermometer nach Engler nach DIN 12 787 Metal Ferrules suitable for Viskosimeter Thermometer according to Engler according to DIN 12 787					

Viskosimeter Thermometer nach Vogel-Ossag

Einschlussform, Unterteil Stabform, Milchglasskale, Messkapillare prismatisch, Thermometerfüllung: Hg, Richterverschluss oben rund zu, in transparenter Vierkanthülse, **eichfähig**

Viscometer Thermometer According to Vogel-Ossag

Enclosed-Scale, lower part solid stem, milk glass scale, capillary prismatic, thermometer filling: Hg, Richter top finish round, in transparent square plastic case, **suitable for government verification**

Art. Nr. Art. No.	Messbereich Meas. Range	Oberteil/Ø Upper Part/Ø	Unterteil/Ø Lower Part/Ø	Füllung Filling	Kapillarrückseite Capillary Back	DIN DIN	Prüfpunkte Test Points	Eintauchtiefe Immersion
M 240 100	- 30 + 5 : 0,1 °C	270/11-12 mm	200/5 mm	Hg	klar / clear	DIN 12 785	–	208 mm
M 240 102	0 + 35 : 0,1 °C	270/11-12 mm	200/5 mm	Hg	klar / clear	DIN 12 785	–	208 mm
M 240 104	+ 35 + 70 : 0,1 °C	270/11-12 mm	200/5 mm	Hg	klar / clear	DIN 12 785	–	208 mm
M 240 106	+ 70 + 105 : 0,1 °C	270/11-12 mm	200/5 mm	Hg	klar / clear	DIN 12 785	–	208 mm
M 240 108	+ 90 + 150 : 0,2 °C	270/11-12 mm	200/5 mm	Hg	klar / clear	DIN 12 785	–	208 mm
M 240 110	0 + 150 : 1 °C	270/11-12 mm	200/5 mm	Hg	klar / clear	–	–	208 mm

Viskosimeter Thermometer nach Vogel-Ossag: Staatlich geeicht mit Eichschein

Viscometer Thermometer According to Vogel-Ossag: Government Verified with Verification Certificate

M 240 123	0 + 35 : 0,1 °C	270/11-12 mm	200/5 mm	Hg	klar / clear	DIN 12 785	3	208 mm
M 240 125	+ 35 + 70 : 0,1 °C	270/11-12 mm	200/5 mm	Hg	klar / clear	DIN 12 785	3	208 mm
M 240 127	+ 70 + 105 : 0,1 °C	270/11-12 mm	200/5 mm	Hg	klar / clear	DIN 12 785	3	208 mm
M 240 129	+ 90 + 150 : 0,2 °C	270/11-12 mm	200/5 mm	Hg	klar / clear	DIN 12 785	3	208 mm
M 240 180	Metallnippel DIN 12 787 für Viskosimeter Thermometer nach Vogel-Ossag Metal Ferrules, DIN 12 787 suitable for Viskosimeter Thermometer according to Vogel-Ossag							

Viskosimeter Thermometer zum Kugelzieh-Viskosimeter

Einschlussform, Milchglasskale, Messkapillare prismatisch, Thermometerfüllung: Hg, Richterverschluss oben rund zu, in transparenter Vierkanthülse, **eichfähig oder kalibrierfähig**

Viscometer Thermometer for the Ball-Draw Viscometer

Enclosed-Scale, milk glass scale, capillary prismatic, thermometer filling: Hg, Richter top finish round, in transparent square plastic case, **suitable for government verification or calibration**

Art.Nr. Art.No.	Messbereich Meas. Range	Länge/Ø Length/Ø	Füllung Filling	Kapillarrückseite Capillary Back	DIN DIN	Eintauchtiefe Immersion
M 241 030	- 1 + 51:0,1 °C	460/9,5 mm	Hg	klar/clear	DIN 12 785	140 mm
M 241 034	+ 49 + 101:0,1 °C	460/9,5 mm	Hg	klar/clear	DIN 12 785	140 mm
M 241 038	+ 99 + 151:0,1 °C	460/9,5 mm	Hg	klar/clear	DIN 12 785	140 mm
M 241 042	+ 149 + 201:0,1 °C	460/9,5 mm	Hg	klar/clear	DIN 12 785	140 mm
M 241 046	+ 199 + 251:0,1 °C	460/9,5 mm	Hg	klar/clear	DIN 12 785	140 mm
M 241 100	Metallnippel für Viskosimeter Thermometer zum Kugelzieh-Viskosimeter nach DIN 12 785 Metal Ferrules suitable for Viscometer Thermometer for the Ball-Draw Viscometer according to DIN 12 785					

Viskosimeter Thermometer zum Kugelfall- und Kugelzieh-Viskosimeter

Viscometer Thermometer for the Falling Ball and the Ball-Draw Viscometer

M 241 200	+ 19 + 21:0,02 °C	150/7,5 mm	Hg	klar/clear	DIN 12 785	ganz/total
M 241 202	- 1 + 26:0,1 °C	175/7,5 mm	Hg	klar/clear	DIN 12 785	ganz/total
M 241 204	+ 24 + 51:0,1 °C	175/7,5 mm	Hg	klar/clear	DIN 12 785	ganz/total
M 241 206	+ 49 + 76:0,1 °C	175/7,5 mm	Hg	klar/clear	DIN 12 785	ganz/total
M 241 208	+ 74 + 101:0,1 °C	175/7,5 mm	Hg	klar/clear	DIN 12 785	ganz/total
M 241 214	+ 99 + 126:0,1 °C	175/7,5 mm	Hg	klar/clear	DIN 12 785	ganz/total
M 241 216	+ 124 + 151:0,1 °C	175/7,5 mm	Hg	klar/clear	DIN 12 785	ganz/total
M 241 228	- 35 + 20:0,5 °C	150/7,5 mm	Hg	klar/clear	DIN 12 785	ganz/total
M 241 230	- 1 + 55:0,5 °C	150/7,5 mm	Hg	klar/clear	DIN 12 785	ganz/total
M 241 232	+ 50 + 100:0,5 °C	150/7,5 mm	Hg	klar/clear	DIN 12 785	ganz/total
M 241 234	+ 100 + 150:0,5 °C	150/7,5 mm	Hg	klar/clear	DIN 12 785	ganz/total
M 241 350	Metallkappen für Viskosimeter Thermometer zum Kugelfall- und Kugelzieh-Viskosimeter nach DIN 12785 Metal caps for Viscometer Thermometer for the Falling Ball and the Ball-Draw Viscometer according to DIN 12785					

Stockpunkt-, Cloudpoint-Pourpoint- und Thermostaten Kontrollthermometer

Präzisionsthermometer für normgerechte Anwendungen; für den Temperaturbereich von -70 °C bis 250 °C; Feinteilung bis 0,1 °C; sämtliche Instrumente sind zur staatlichen Eichung oder zur staatlichen Kalibrierung zugelassen; in der Regel ab Lager lieferbar, weitere Qualitätszertifikate auf Anfrage.

Setting Point-, Cloud and Pour Point- and Thermostat Control Thermometers

Precision thermometers for standardized applications; for the temperature range of -70 °C up to 250 °C; fine subdivision up to 0,1 °C; all instruments are permitted for government verification or government calibration; in general available from stock, further quality certificates on request.

Stockpunkt Thermometer

Einschlussform, Milchglasskale, Messkapillare prismatisch, Thermometerfüllung: Hg oder Toluol (Tol.), Richterverschluss oben rund zu, in transparenter Vierkanthülse, **eichfähig**

Setting Point Thermometers

Enclosed-Scale, milk glass scale, capillary prismatic, thermometer filling: Hg or toluene (Tol.), Richter top finish round, in transparent square plastic case, **suitable for government verification**

Art. Nr. Art. No.	Messbereich Meas. Range	Oberteil/Ø Upper Part/Ø	Unterteil/Ø Lower Part/Ø	Füllung Filling	Kapillarrückseite Capillary Back	DIN DIN	Prüfpunkte Test Points	Eintauchtiefe Immersion
M 242 020	- 70 + 50:1 °C	195/10 mm	165/5 mm	Tol.	klar/clear	DIN 12 785		180 mm
M 242 024	- 38 + 50:1 °C	195/10 mm	165/5 mm	Hg	klar/clear	DIN 12 785		180 mm

Stockpunkt Thermometer: Staatlich geeicht mit Eichschein

Setting Point Thermometers: Government Verified with Verification Certificate

M 242 041	- 70 + 50:1 °C	195/10 mm	165/5 mm	Tol.	klar/clear	DIN 12 785	3	180 mm
M 242 045	- 38 + 50:1 °C	195/10 mm	165/5 mm	Hg	klar/clear	DIN 12 785	3	180 mm

M 242 050 Probegefäß mit Kork und Strichmarke bei 45mm nach DIN EN 23015 (ISO 3015)
Test tubes with cork and marking line at 45mm according to DIN EN 23015 (ISO 3015)

Cloudpoint-Pourpoint Thermometer (baugleich mit ASTM 5C beziehungsweise 6C, s. auch Seite 96)

Stabform, Thermometerfüllung: Hg oder Toluol (Tol.), widerstandsfähige Einfärbung, oben rund zu, in transparenter Vierkanthülse, **eichfähig**

Cloud and Pour Point Thermometers (according to ASTM 5C respectively 6C, see also page 96)

Solid Stem, thermometer filling: Hg or toluene (Tol.), durable pigment, top finish round, in transparent square plastic case, **suitable for government verification**

Art. Nr. Art. No.	Messbereich Meas. Range	Länge/Ø Length/Ø	Füllung Filling	Kapillarrückseite Capillary Back	DIN DIN	Prüfpunkte Test Points	Eintauchtiefe Immersion
M 242 360	- 38 + 50:1 °C	230/6 - 7 mm	Hg	weiß/white	DIN 12 785	–	108 mm
M 242 362	- 80 + 20:1 °C	230/6 - 7 mm	Tol.	weiß/white	DIN 12 785	–	76 mm

Cloudpoint-Pourpoint Thermometer: Staatlich geeicht mit Eichschein

Cloud and Pour Point Thermometers: Government Verified with Verification Certificate

M 242 365	- 38 + 50:1 °C	230/6 - 7 mm	Hg	weiß/white	DIN 12 785	3	108 mm
M 242 367	- 80 + 20:1 °C	230/6 - 7 mm	Tol.	weiß/white	DIN 12 785	4	76 mm

M 242 380 Probegefäß aus Glas mit Korkstopfen und Strichmarke bei 45ml gemäß DIN ISO 3016
Test tube of glass with cork stopper and marking line at 45ml according to DIN ISO 3016

M 242 382 Mantelgefäß aus Glas mit Korkisolierscheiben und Abstandsring gemäß DIN ISO 3016
Glass jacket jars with cork insulation discs and spacers according to DIN ISO 3016

Thermostaten Kontrollthermometer

Einschlussform, Milchglasskale, Messkapillare prismatisch, Thermometerfüllung: Hg, Richterverschluss, oben rund zu, in transparenter Vierkanthülse

Thermostat Control Thermometers

Enclosed-Scale, milk glass scale, capillary prismatic, thermometer filling: Hg, Richter top finish round, in transparent square plastic case

Art. Nr. Art. No.	Messbereich Meas. Range	Oberteil/Ø Upper Part/Ø	Unterteil/Ø Lower Part/Ø	Füllung Filling	Kapillarrückseite Capillary Back	Eintauchtiefe Immersion
M 246 202	- 38 + 10 : 0,1 °C	350/9 mm	140/9 mm	Hg	klar/clear	140 mm
M 246 204	- 1 + 50 : 0,1 °C	350/9 mm	140/9 mm	Hg	klar/clear	140 mm
M 246 206	+ 49 + 101 : 0,1 °C	350/9 mm	140/9 mm	Hg	klar/clear	140 mm
M 246 208	+ 99 + 151 : 0,1 °C	350/9 mm	140/9 mm	Hg	klar/clear	140 mm
M 246 210	+ 149 + 201 : 0,1 °C	350/9 mm	140/9 mm	Hg	klar/clear	140 mm
M 246 212	+ 199 + 250 : 0,1 °C	350/9 mm	140/9 mm	Hg	klar/clear	140 mm
M 246 214	- 5 + 100 : 0,2 °C	350/9 mm	140/9 mm	Hg	klar/clear	140 mm

Erstarrungs- und Schmelzpunkt Thermometer

Präzisionsthermometer für normgerechte Anwendungen; für den Temperaturbereich von -38 °C bis 360 °C; sämtliche Instrumente sind zur staatlichen Eichung oder zur staatlichen Kalibrierung zugelassen; in der Regel ab Lager lieferbar, weitere Qualitätszertifikate auf Anfrage.

Congealing and Melting Point Thermometers

Precision thermometers for standardized applications; for the temperature range of -38 °C up to 360 °C; all instruments are permitted for government verification or government calibration; in general available from stock, further quality certificates on request.

Rotierende Erstarrungs- und Schmelzpunkt Thermometer

Stabform (rotierend), Thermometerfüllung: Hg, widerstandsfähige Einfärbung, oben rund zu, in transparenter Vierkanthülse, **eichfähig**

Rotating Congealing and Melting Point Thermometers

Solid Stem (rotating), thermometer filling: Hg, durable pigment, top finish round, in transparent square plastic case, **suitable for government verification**

Art.Nr. Art.No.	Messbereich Meas. Range	Länge/Ø Length/Ø	Füllung Filling	Rückseite Back	DIN DIN	Prüfpunkte Test Points	Eintauchtiefe Immersion
M 247 300	0 + 100 : 0,5 °C	300/6,5 mm	Hg	weiß/white	DIN 12 785	–	ganz/total
M 247 302	+ 50 + 150 : 0,5 °C	300/6,5 mm	Hg	weiß/white	DIN 12 785	–	ganz/total

Rotierende Erstarrungs- und Schmelzpunkt Thermometer: Staatlich geeicht mit Eichschein

Rotating Congealing and Melting Point Thermometers: Government Verified with Verification Certificate

M 247 305	0 + 100 : 0,5 °C	300/6,5 mm	Hg	weiß/white	DIN 12 785	3	ganz/total
M 247 307	+ 50 + 150 : 0,5 °C	300/6,5 mm	Hg	weiß/white	DIN 12 785	3	ganz/total

M 247 320 Glasschutzhülse mit Kork nach DIN ISO 2207
Protective glass tube with cork according to DIN ISO 2207

Erstarrungspunkt Thermometer für Paraffin

Stabform, Thermometerfüllung: Hg, widerstandsfähige Einfärbung, oben rund zu, in transparenter Vierkanthülse, **eichfähig**

Congealing Point Thermometer for Paraffin

Solid Stem, thermometer filling: Hg, durable pigment, top finish round, in transparent square plastic case, **suitable for government verification**

Art.Nr. Art.No.	Messbereich Meas. Range	Länge/Ø Length/Ø	Füllung Filling	Rückseite Back	DIN DIN	Eintauchtiefe Immersion
M 248 350	+ 38 + 82 : 0,1 °C	375/6-7 mm	Hg	weiß/white	DIN 12 785	79 mm

M 248 362 Paraffinbehälter aus Glas mit Kork und Füllmarke nach DIN ISO 3841
Paraffin flask of glass with cork and volume mark according to DIN ISO 3841

M 248 364 Luftbadgefäß aus Glas mit Kork nach DIN 51 570
Air bath jar of glass with cork according to DIN 51 570

Standardthermometer zur Bestimmung des Schmelzpunkts

Einschlussform, Milchglasskala, Messkapillare prismatisch, Thermometerfüllung: Hg, Richterverschluss mit Knopf, in transparenter Vierkanthülse, **eichfähig**

Standard Thermometers for Determination of Melting Point

Enclosed-Scale, milk glass scale, capillary prismatic, thermometer filling: Hg, Richter-top finish with button, in transparent square plastic case, **suitable for government verification**

Art.Nr. Art.No.	Messbereich Meas. Range	Länge/Ø Length/Ø	Füllung Filling	Kapillarrückseite Capillary Back	Eintauchtiefe Immersion
M 250 400	- 38 + 100: 0,5 °C	250/6-7 mm	Hg	klar/clear	30 mm
M 250 402	+ 100 + 250: 0,5 °C	250/6-7 mm	Hg	klar/clear	30 mm
M 250 404	+ 200 + 360: 0,5 °C	250/6-7 mm	Hg	klar/clear	30 mm
M 250 406	0 + 360: 1 °C	250/6-7 mm	Hg	klar/clear	30 mm

Schmelzpunktthermometer nach Lindström

Melting Point Thermometers according to Lindström

M 250 460	0 + 360: 1 °C	340/5-6 mm	Hg	blau/blue	50 mm
-----------	---------------	------------	----	-----------	-------

Schmelzpunktthermometer nach Kofler

Stabform, Thermometerfüllung: Hg, widerstandsfähige Einfärbung, oben rund zu, in transparenter Vierkanthülse, **eichfähig**

Melting Point Thermometers according to Kofler

Solid Stem, thermometer filling: Hg, durable pigment, top finish round, in transparent square plastic case, **suitable for government verification**

Art.Nr. Art.No.	Messbereich Meas. Range	Länge/Ø Length/Ø	Füllung Filling	Rückseite Back	Eintauchtiefe Immersion
M 250 470	+ 20 + 230: 1 °C	250/6-6,5 mm	Hg	weiß/white	60 x 5,8-6 mm
M 250 472	+ 120 + 350: 1 °C	250/6-6,5 mm	Hg	weiß/white	60 x 5,8-6 mm

Kristallisationspunkt Thermometer

Spezialthermometer zur Bestimmung des Kristallisationspunkts von Reinbenzol; für den Temperaturbereich von 4 °C bis 6 °C; Feinteilung in 0,01 °C; sämtliche Instrumente sind zur staatlichen Eichung oder zur staatlichen Kalibrierung zugelassen; in der Regel ab Lager lieferbar, weitere Qualitätszertifikate auf Anfrage.

Crystallization Point Thermometers

Special thermometers for determination of crystallization point of pure benzene; for the temperature range of 4 °C up to 6 °C; fine subdivision up to 0,01 °C; all instruments are permitted for government verification or government calibration; in general available from stock, further quality certificates on request.

Stabform, Thermometerfüllung: Hg, widerstandsfähige Einfärbung, oben rund zu, in transparenter Vierkanthülse, **eichfähig**

Solid Stem, thermometer filling: Hg, durable pigment, top finish round, in transparent square plastic case, **suitable for government verification**

Art.Nr. Art.No.	Messbereich Meas. Range	Länge/Ø Length/Ø	Füllung Filling	Rückseite Back	DIN DIN	Eintauchtiefe Immersion
M 253 590	+ 4,0 + 6,0: 0,01 °C	250/6 mm	Hg	weiß/white	DIN 12 785	ganz/total

Einschlussform, Milchglasskala, Messkapillare prismatisch, Thermometerfüllung: Hg, Richterverschluss, oben rund zu, in transparenter Vierkanthülse, **eichfähig**

Enclosed-Scale, milk glass scale, capillary prismatic, thermometer filling: Hg, Richter top finish round, in transparent square plastic case, **suitable for government verification**

Art.Nr. Art.No.	Messbereich Meas. Range	Länge/Ø Length/Ø	Füllung Filling	Rückseite Back	DIN DIN	Prüfpunkte Test Points	Eintauchtiefe Immersion
M 253 600	+ 4,0 + 6,0: 0,01 °C	250/6 mm	Hg	klar/clear	DIN 12 785	–	ganz/total

Kristallisationspunkt Thermometer: Staatlich geeicht mit Eichschein

Crystallization Point Thermometers: Government Verified with Verification Certificate

M 253 601	+ 4,0 + 6,0: 0,01 °C	250/6 mm	Hg	weiß/white	DIN 12 785	3	ganz/total
-----------	----------------------	----------	----	------------	------------	---	------------

Thermometer für den Erweichungspunkt, den Brechpunkt, den Siedeverlauf und die Destillation

Präzisionsthermometer für normgerechte Anwendungen; für den Temperaturbereich von -50 °C bis 400 °C; Feinteilung bis 0,05 °C; sämtliche Instrumente sind zur staatlichen Eichung oder zur staatlichen Kalibrierung zugelassen; in der Regel ab Lager lieferbar, weitere Qualitätszertifikate auf Anfrage

Thermometers for Softening Point, Breaking Point, Distillation Range and Distillation

Precision thermometers for standardized applications; for the temperature range of -50 °C up to 400 °C; fine subdivision up to 0,05 °C; all instruments are permitted for government verification or government calibration; in general available from stock, further quality certificates on request.

Erweichungspunkt Thermometer (baugleich mit ASTM 15C beziehungsweise 16C, siehe Seite 96)

Stabform, Thermometerfüllung: Hg, widerstandsfähige Einfärbung, oben rund zu, in transparenter Vierkanthülse, **eichfähig**

Softening Point Thermometers (same design as ASTM 15C respectively 16C see page 96)

Solid Stem, thermometer filling: Hg, durable pigment, top finish round, in transparent square plastic case, **suitable for government verification**

Art.Nr. Art.No.	Messbereich Meas. Range	Länge/Ø Length/Ø	Füllung Filling	Rückseite Back	DIN DIN	Eintauchtiefe Immersion
M 255 100	- 2 + 80 : 0,2 °C	395/7 mm	Hg	weiß/white	DIN 12 785	ganz/total
M 255 102	+ 30 + 200 : 0,5 °C	395/7 mm	Hg	weiß/white	DIN 12 785	ganz/total

Brechpunkt Thermometer (baugleich mit IP 42C, siehe auch Seite 97)

Stabform, mit Wulst, Thermometerfüllung: Hg, widerstandsfähige Einfärbung, oben rund zu, in transparenter Vierkanthülse, **eichfähig**

Breaking Point Thermometers (same design as IP 42C see page 97)

Solid Stem, with swelling, thermometer filling: Hg, durable pigment, finish top round, in transparent square plastic case, **suitable for government verification**

M 257 260	- 38 + 30 : 0,5 °C	350/7 mm	Hg	weiß/white	DIN 12 785	250 mm
-----------	--------------------	----------	----	------------	------------	--------

Brechpunkt Thermometer nach Fraass

Einschlussform, Milchglasskala, Messkapillare prismatisch, Thermometerfüllung: Hg oder Toluol (Tol.), Richterverschluss mit Knopf in transparenter Vierkanthülse, **eichfähig**

Breaking Point Thermometers according to Fraas

Enclosed-Scale, milk glass scale, capillary prismatic, thermometer filling: Hg or toluene (Tol.), Richter top finish with button in transparent square plastic case, **suitable for government verification**

Art. Nr. Art. No.	Messbereich Meas. Range	Oberteil/Ø Upper Part/Ø	Unterteil/Ø Lower Part/Ø	Füllung Filling	Kapillarrückseite Capillary Back	Eintauchtiefe Immersion
M 257 300	- 31 + 30 : 1 °C	140/9-10 mm	260/5 mm	Hg	klar/clear	240 mm
M 257 302	- 50 + 30 : 1 °C	140/9-10 mm	260/5 mm	Tol.	klar/clear	240 mm

Thermometer für Siedeverlauf (baugleich mit ASTM 7C [BST 1/-2/300] beziehungsweise 8C [BST 1/-2/400], s. auch Seite 96)

Stabform, Thermometerfüllung: Hg, widerstandsfähige Einfärbung, oben rund zu, in transparenter Vierkanthülse, **eichfähig**

Thermometers for Distillation Range (same design as ASTM 7C [BST 1/-2/300] respectively 8C [BST 1/-2/400], see page 96)

Solid Stem, thermometer filling: Hg, durable pigment, top finish round, in transparent square plastic case, **suitable for government verification**

Art.Nr. Art.No.	Messbereich Meas. Range	Länge/Ø Length/Ø	Füllung Filling	Rückseite Back	DIN DIN	Eintauchtiefe Immersion
D 258 400	- 2 + 300 : 1 °C	385/6-7 mm	Hg	weiß/white	DIN 12 785	ganz/total
D 258 402	- 2 + 400 : 1 °C	385/6-7 mm	Hg	weiß/white	DIN 12 785	ganz/total

Thermometer für Siedeverlauf nach Kraemer-Spilker

Einschlussform, Milchglasskale, Messkapillare prismatisch, Thermometerfüllung: Hg, Richterverschluss, oben rund zu, in transparenter Vierkanthülse, **eichfähig oder kalibrierfähig**

Thermometers for Distillation Range According to Kraemer-Spilker

Enclosed-Scale, milk glass scale, capillary prismatic, thermometer filling: Hg, Richter top finish round, in transparent square plastic case, **suitable for government verification or calibration**

Art.Nr. Art.No.	Messbereich Meas. Range	Länge/Ø Length/Ø	Füllung Filling	Kapillarrückseite Capillary Back	DIN DIN	Eintauchtiefe Immersion
D 259 500	+ 60 + 210:0,2°C	max. 480/7 mm	Hg	klar/clear	DIN 12 785	90 mm
D 259 502	+ 75 + 115:0,05°C	max. 500/7 mm	Hg	klar/clear	DIN 12 785	90 mm

Destillations Thermometer - kleines Quecksilbergefäß und kleiner Durchmesser sorgen für schnelle Ansprechzeiten

Einschlussform, Milchglasskale, Messkapillare prismatisch, Thermometerfüllung: Hg, Stiftverschluss, oben mit Ring, in transparenter Vierkanthülse

Destillation Thermometers - small mercury bulb and small diameter take care of quick response times

Enclosed-Scale, milk glass scale, capillary prismatic, thermometer filling: Hg, pin-top finish with ring, in transparent square plastic case

Art.Nr. Art.No.	Messbereich Meas. Range	Länge/Ø Length/Ø	Füllung Filling	Kapillarrückseite Capillary Back	DIN DIN	Eintauchtiefe Immersion
D 259 600	0 + 50:0,5°C	210/5-6 mm	Hg	klar/clear	DIN 12 779	ganz/total
D 259 602	0 + 100:1°C	210/5-6 mm	Hg	klar/clear	DIN 12 779	ganz/total
D 259 604	0 + 100:0,5°C	260/5-6 mm	Hg	klar/clear	–	ganz/total
D 259 606	0 + 150:1°C	260/5-6 mm	Hg	klar/clear	–	ganz/total
D 259 608	0 + 250:1°C	300/5-6 mm	Hg	klar/clear	–	ganz/total
D 259 610	+ 100 + 250:1°C	210/5-6 mm	Hg	klar/clear	DIN 12 779	ganz/total
D 259 612	0 + 360:1°C	375/5-6 mm	Hg	klar/clear	DIN 12 779	ganz/total
D 259 614	+ 200 + 360:1°C	210/5-6 mm	Hg	klar/clear	DIN 12 779	ganz/total

Destillations-Thermometer, Stabform, bitte anfragen.

Destillation Thermometers, solid Stem, please request.

Thermometer mit Normschliff

Eichfähige Präzisionsthermometer für den Laboreinsatz in Glasapparaturen, gefertigt nach nationalen und internationalen Normen, sowie nach sämtlichen handelsüblichen Ausführungen.

Thermometers with Standard Ground Joint

Precision thermometers, suitable for government verification, for the use in laboratories in glass apparatus, manufactured as per national and international standards, as well as per all trade usual designs.

Standardausführungen

Schliffthermometer für den Temperaturbereich von -10°C bis 360°C; Feinteilung bis 0,1°C; sämtliche Instrumente sind zur staatlichen Eichung oder zur staatlichen Kalibrierung zugelassen; in der Regel ab Lager lieferbar, weitere Qualitätszertifikate auf Anfrage.

Standard Designs

Ground Joint Thermometers for the temperature range of -10°C up to 360°C; fine subdivision up to 0,1°C; all instruments are permitted for government verification or for government calibration; in general available from stock, further quality certificates on request.

Einschlussform, Milchglasskale, Messkapillare prismatisch, Thermometerfüllung: Hg oder benetzende Spezialflüssigkeit*, Richterverschluss, oben rund zu, in transparenter Vierkanthülse, **eichfähig oder kalibrierfähig**

Enclosed-Scale, milk glass scale, capillary prismatic, thermometer filling: Hg or special wetting liquid*, Richter top finish round, in transparent square plastic case, **suitable for government verification or calibration**

Art.Nr. Art.No.	Messbereich Meas. Range	Oberteil/Ø Upper P./Ø	Einbaulänge ¹ Built-in-Length ¹	Füllung Filling	Kapillarrückseite Capillary Back	DIN DIN	Schliff Ground Joint	Eintauchtiefe ² Immersion ²
D 262 014s	- 2 + 52:0,1 °C	350/11 mm	75 mm	Hg	klar/clear	–	NS 14,5/23	52 mm
D 262 016s	+ 48 + 102:0,1 °C	350/11 mm	75 mm	Hg	klar/clear	–	NS 14,5/23	52 mm
D 262 060	- 10 + 150:1 °C	250/11 mm	75 mm	rot/red	klar/clear	–	NS 14,5/23	52 mm
D 262 062	- 10 + 150:0,5 °C	350/11 mm	75 mm	rot/red	klar/clear	–	NS 14,5/23	52 mm
D 262 068	- 10 + 250:1 °C	300/11 mm	75 mm	blau/blue	klar/clear	–	NS 14,5/23	52 mm
D 262 072	- 10 + 360:1 °C	350/11 mm	75 mm	grün/green	klar/clear	–	NS 14,5/23	52 mm
D 262 074	- 10 + 150:1 °C	250/11 mm	100 mm	rot/red	klar/clear	–	NS 14,5/23	77 mm
D 262 076	- 10 + 150:0,5 °C	350/11 mm	100 mm	rot/red	klar/clear	–	NS 14,5/23	77 mm
D 262 078	- 10 + 250:1 °C	300/11 mm	100 mm	blau/blue	klar/clear	–	NS 14,5/23	77 mm
D 262 082	- 10 + 360:1 °C	350/11 mm	100 mm	grün/green	klar/clear	–	NS 14,5/23	77 mm
D 262 234	- 10 + 150:1 °C	350/11 mm	75 mm	Hg	blau/blue	–	NS 14,5/23	52 mm
D 262 236	- 10 + 150:0,5 °C	350/11 mm	75 mm	Hg	blau/blue	DIN 12 784	NS 14,5/23	52 mm
D 262 238	- 10 + 250:1 °C	350/11 mm	75 mm	Hg	blau/blue	DIN 12 784	NS 14,5/23	52 mm
D 262 242	- 10 + 360:1 °C	350/11 mm	75 mm	Hg	blau/blue	–	NS 14,5/23	52 mm
D 262 330	- 10 + 150:1 °C	350/11 mm	90 mm	Hg	blau/blue	DIN 12 784	NS 14,5/23	67 mm
D 262 332	- 10 + 150:0,5 °C	350/11 mm	90 mm	Hg	blau/blue	DIN 12 784	NS 14,5/23	67 mm
D 262 334	- 10 + 250:1 °C	350/11 mm	90 mm	Hg	blau/blue	DIN 12 784	NS 14,5/23	67 mm
D 262 338	- 10 + 360:1 °C	350/11 mm	90 mm	Hg	blau/blue	DIN 12 784	NS 14,5/23	67 mm
D 262 350	- 10 + 150:1 °C	350/11 mm	100 mm	Hg	blau/blue	DIN 12 784	NS 14,5/23	77 mm
D 262 352	- 10 + 150:0,5 °C	350/11 mm	100 mm	Hg	blau/blue	–	NS 14,5/23	77 mm
D 262 354	- 10 + 250:1 °C	350/11 mm	100 mm	Hg	blau/blue	–	NS 14,5/23	77 mm
D 262 358	- 10 + 360:1 °C	350/11 mm	100 mm	Hg	blau/blue	DIN 12 784	NS 14,5/23	77 mm
D 262 370	- 10 + 150:1 °C	350/11 mm	120 mm	Hg	blau/blue	DIN 12 784	NS 14,5/23	97 mm
D 262 374	- 10 + 250:1 °C	350/11 mm	120 mm	Hg	blau/blue	–	NS 14,5/23	97 mm
D 262 378	- 10 + 360:1 °C	350/11 mm	120 mm	Hg	blau/blue	DIN 12 784	NS 14,5/23	97 mm
D 262 390	- 10 + 150:1 °C	350/11 mm	135 mm	Hg	blau/blue	DIN 12 784	NS 14,5/23	112 mm
D 262 394	- 10 + 250:1 °C	350/11 mm	135 mm	Hg	blau/blue	–	NS 14,5/23	112 mm
D 262 398	- 10 + 360:1 °C	350/11 mm	135 mm	Hg	blau/blue	DIN 12 784	NS 14,5/23	112 mm
D 262 410	- 10 + 150:1 °C	350/11 mm	150 mm	Hg	blau/blue	DIN 12 784	NS 14,5/23	127 mm
D 262 414	- 10 + 250:1 °C	350/11 mm	150 mm	Hg	blau/blue	–	NS 14,5/23	127 mm
D 262 418	- 10 + 360:1 °C	350/11 mm	150 mm	Hg	blau/blue	DIN 12 784	NS 14,5/23	127 mm
D 262 430	- 10 + 150:1 °C	350/11 mm	160 mm	Hg	blau/blue	DIN 12 784	NS 14,5/23	137 mm
D 262 434	- 10 + 250:1 °C	350/11 mm	160 mm	Hg	blau/blue	–	NS 14,5/23	137 mm
D 262 438	- 10 + 360:1 °C	350/11 mm	160 mm	Hg	blau/blue	DIN 12 784	NS 14,5/23	137 mm

Zusatz s bedeutet Sonderanfertigung mit Mindermengen-Zuschlag (MMZ) laut aktueller Preisliste.

The addition s to the catalogue number means special made at extra charge for small quantities (MMZ) as per the current pricelist.

¹ Einbaulänge = Unterteil + Schliff/built-in-length = lower part + ground joint ² Eintauchtiefe = Unterteil/immersion = lower part

* Siehe Seite 162/See page 162

Fortsetzung nächste Seite/Continued on next page



Art.Nr. Art.No.	Messbereich Meas. Range	Oberteil/Ø Upper P./Ø	Einbaulänge ¹ Built-in-Length ¹	Füllung Filling	Kapillarrückseite Capillary Back	DIN DIN	Schliff Ground Joint	Eintauchtiefe ² Immersion ²
D 262 450	- 10 + 150 : 1 °C	350/11 mm	195 mm	Hg	blau/blue	DIN 12 784	NS 14,5/23	172 mm
D 262 454	- 10 + 250 : 1 °C	350/11 mm	195 mm	Hg	blau/blue	–	NS 14,5/23	172 mm
D 262 458	- 10 + 360 : 1 °C	350/11 mm	195 mm	Hg	blau/blue	DIN 12 784	NS 14,5/23	172 mm
D 262 490	- 10 + 150 : 1 °C	350/11 mm	235 mm	Hg	blau/blue	DIN 12 784	NS 14,5/23	212 mm
D 262 494	- 10 + 250 : 1 °C	350/11 mm	235 mm	Hg	blau/blue	–	NS 14,5/23	212 mm
D 262 498	- 10 + 360 : 1 °C	350/11 mm	235 mm	Hg	blau/blue	DIN 12 784	NS 14,5/23	212 mm

¹ Einbaulänge = Unterteil + Schliff / built-in-length = lower part + ground joint ² Eintauchtiefe = Unterteil / immersion = lower part

Stabform, Thermometerfüllung: Hg, widerstandsfähige Einfärbung, oben rund zu, Stabunterteil klar, in transparenter Vierkanthülse, **eichfähig**
Solid Stem, thermometer filling: Hg, durable pigment, top finish round, lower stem clear, in transparent square plastic case, **suitable for government verification**

Art.Nr. Art.No.	Messbereich Meas. Range	Oberteil/Ø Upper P./Ø	Einbaulänge ¹ Built-in Length ¹	Füllung Filling	Rückseite Back	DIN DIN	Schliff Ground Joint	Eintauchtiefe ² Immersion ²
D 264 100s	- 10 + 150 : 1 °C	200/6-7 mm	105 mm	Hg	gelb/yellow	DIN 12 784	NS 10/30	75 mm
D 264 102s	- 10 + 105 : 0,5 °C	300/6-7 mm	105 mm	Hg	gelb/yellow	DIN 12 784	NS 10/30	75 mm
D 264 104s	- 10 + 250 : 1 °C	250/6-7 mm	105 mm	Hg	gelb/yellow	DIN 12 784	NS 10/30	75 mm
D 264 106s	- 10 + 360 : 1 °C	300/6-7 mm	105 mm	Hg	gelb/yellow	DIN 12 784	NS 10/30	75 mm

Andere Schliffgrößen, Einbaulängen und Messbereiche bitte anfragen.
Different ground joints, built-in lengths and measuring ranges please request.

Zusatz s bedeutet Sonderanfertigung mit Mindermengen-Zuschlag (MMZ) laut aktueller Preisliste.
The addition s to the catalogue number means special made at extra charge for small quantities (MMZ) as per the current pricelist.

¹ Einbaulänge = Unterteil + Schliff / built-in-length = lower part + ground joint ² Eintauchtiefe = Unterteil / immersion = lower part

AMA-Exakt

Verstellbare Normschliffthermometer für den Temperaturbereich von -10 °C bis 360 °C; Teilung bis 0,5 °C; sämtliche Instrumente sind zur staatlichen Eichung oder zur staatlichen Kalibrierung zugelassen; in der Regel ab Lager lieferbar, weitere Qualitätszertifikate auf Anfrage.

AMA-Exact

Adjustable Thermometers with Ground Joint for the temperature range of -10 °C up to 360 °C; subdivision up to 0,5 °C; all instruments are permitted for government verification or for government calibration; in general available from stock, further quality certificates on request.

Einschlussform, Milchglasskale, Messkapillare prismatisch, Thermometerfüllung: Hg oder benetzende Spezialflüssigkeit*, Richterverschluss mit Knopf, in transparenter Vierkanthülse, **eichfähig oder kalibrierfähig**

Satz besteht aus:

- Einschlussthermometer mit Unterteil
- Schliffkern NS 14,5/23
- verstellbarer und vakuumdichter Universalverschluss mit Teflondichtungsringsen
- Fadenkorrekturschein zur exakten Temperaturkorrektur

Enclosed-Scale, milk glass scale, capillary prismatic, thermometer filling: Hg or special wetting liquid*, Richter-top finish with button, in transparent square plastic case, **suitable for government verification or calibration**

Set consists of:

- enclosed scale thermometer with lower part
- ground joint NS 14,5/23
- adjustable and vacuum-tight universal lock with teflon packing rings
- certificate for exact correction of average temperature

Art.Nr. Art.No.	Messbereich Meas. Range	Oberteil/Ø Upper Part/Ø	Unterteil/Ø Lower Part/Ø	Füllung Filling	Kapillarrückseite Capillary Back	Schliff Ground Joint	Eintauchtiefe Immersion
D 265 050	- 10 + 150 : 1 °C	250/10 mm	200/8-8,5 mm	Hg	blau/blue	NS 14,5/23	teilweise/partial
D 265 054	- 10 + 150 : 0,5 °C	300/10 mm	200/8-8,5 mm	Hg	blau/blue	NS 14,5/23	teilweise/partial
D 265 058	- 10 + 250 : 1 °C	300/10 mm	200/8-8,5 mm	Hg	blau/blue	NS 14,5/23	teilweise/partial
D 265 062	- 10 + 360 : 1 °C	350/10 mm	200/8-8,5 mm	Hg	blau/blue	NS 14,5/23	teilweise/partial
D 265 074	- 10 + 150 : 1 °C	250/10 mm	250/8-8,5 mm	Hg	blau/blue	NS 14,5/23	teilweise/partial
D 265 078	- 10 + 150 : 0,5 °C	300/10 mm	250/8-8,5 mm	Hg	blau/blue	NS 14,5/23	teilweise/partial
D 265 082	- 10 + 250 : 1 °C	300/10 mm	250/8-8,5 mm	Hg	blau/blue	NS 14,5/23	teilweise/partial
D 265 086	- 10 + 360 : 1 °C	350/10 mm	250/8-8,5 mm	Hg	blau/blue	NS 14,5/23	teilweise/partial

* Siehe Seite 162 / See page 162

Fortsetzung nächste Seite / Continued on next page

Fortsetzung/Continued

Art.Nr. Art.No.	Messbereich Meas. Range	Oberteil/Ø Upper Part/Ø	Unterteil/Ø Lower Part/Ø	Füllung Filling	Kapillarrückseite Capillary Back	Schliff Ground Joint	Eintauchtiefe Immersion
D 265 098	- 10 + 150: 1 °C	250/10 mm	300/8-8,5 mm	Hg	blau/blue	NS 14,5/23	teilweise/partial
D 265 102	- 10 + 150: 0,5 °C	300/10 mm	300/8-8,5 mm	Hg	blau/blue	NS 14,5/23	teilweise/partial
D 265 106	- 10 + 250: 1 °C	300/10 mm	300/8-8,5 mm	Hg	blau/blue	NS 14,5/23	teilweise/partial
D 265 110	- 10 + 360: 1 °C	350/10 mm	300/8-8,5 mm	Hg	blau/blue	NS 14,5/23	teilweise/partial
D 265 140	- 10 + 150: 1 °C	250/10 mm	250/8-8,5 mm	rot/red	klar/clear	NS 14,5/23	teilweise/partial
D 265 144	- 10 + 150: 0,5 °C	300/10 mm	250/8-8,5 mm	rot/red	klar/clear	NS 14,5/23	teilweise/partial
D 265 148	- 10 + 250: 1 °C	300/10 mm	250/8-8,5 mm	blau/blue	klar/clear	NS 14,5/23	teilweise/partial
D 265 152	- 10 + 360: 1 °C	350/10 mm	250/8-8,5 mm	grün/green	klar/clear	NS 14,5/23	teilweise/partial
Ersatzthermometer/Refill Thermometers							
D 265 500	- 10 + 150: 1 °C	250/10 mm	200/8-8,5 mm	Hg	blau/blue	–	teilweise/partial
D 265 504	- 10 + 150: 0,5 °C	300/10 mm	200/8-8,5 mm	Hg	blau/blue	–	teilweise/partial
D 265 508	- 10 + 250: 1 °C	300/10 mm	200/8-8,5 mm	Hg	blau/blue	–	teilweise/partial
D 265 512	- 10 + 360: 1 °C	350/10 mm	200/8-8,5 mm	Hg	blau/blue	–	teilweise/partial
D 265 524	- 10 + 150: 1 °C	250/10 mm	250/8-8,5 mm	Hg	blau/blue	–	teilweise/partial
D 265 528	- 10 + 150: 0,5 °C	300/10 mm	250/8-8,5 mm	Hg	blau/blue	–	teilweise/partial
D 265 532	- 10 + 250: 1 °C	300/10 mm	250/8-8,5 mm	Hg	blau/blue	–	teilweise/partial
D 265 536	- 10 + 360: 1 °C	350/10 mm	250/8-8,5 mm	Hg	blau/blue	–	teilweise/partial
D 265 548	- 10 + 150: 1 °C	250/10 mm	300/8-8,5 mm	Hg	blau/blue	–	teilweise/partial
D 265 552	- 10 + 150: 0,5 °C	300/10 mm	300/8-8,5 mm	Hg	blau/blue	–	teilweise/partial
D 265 556	- 10 + 250: 1 °C	300/10 mm	300/8-8,5 mm	Hg	blau/blue	–	teilweise/partial
D 265 560	- 10 + 360: 1 °C	350/10 mm	300/8-8,5 mm	Hg	blau/blue	–	teilweise/partial
D 265 610	- 10 + 150: 1 °C	250/10 mm	250/8-8,5 mm	rot/red	klar/clear	–	teilweise/partial
D 265 614	- 10 + 150: 0,5 °C	300/10 mm	250/8-8,5 mm	rot/red	klar/clear	–	teilweise/partial
D 265 618	- 10 + 250: 1 °C	300/10 mm	250/8-8,5 mm	blau/blue	klar/clear	–	teilweise/partial
D 265 622	- 10 + 360: 1 °C	350/10 mm	250/8-8,5 mm	grün/green	klar/clear	–	teilweise/partial
D 265 808	Verstellbarer und vakuumdichter Universalverschluss mit Teflondichtungsringen und Schliffkern NS 14,5/23 Adjustable and vacuum-tight universal lock with teflon packing rings and ground joint NS 14,5/23						
D 265 810	Ersatz Schliffkern NS 14,5/23/Refill ground joint Ns 14,5/23						
D 265 812	Verstellbarer und vakuumdichter Universalverschluss mit Teflondichtungsringen (ohne Schliffkern) Adjustable and vacuum-tight universal lock with teflon packing rings (without ground joint)						

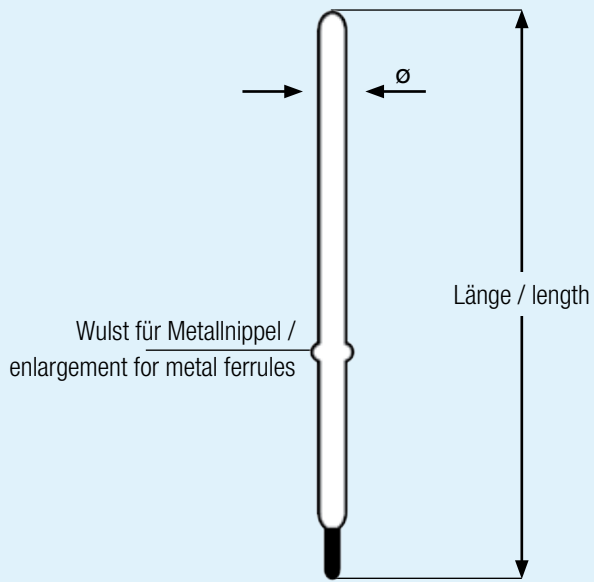

ASTM Thermometer
ASTM Thermometers

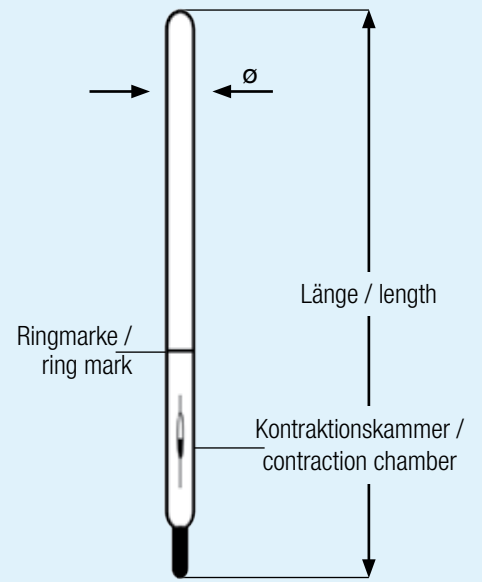

ASTM Thermometer mit Eintauchtiefe
ASTM Thermometers with Partial Immersion

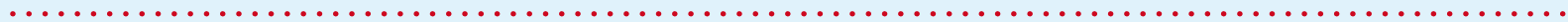
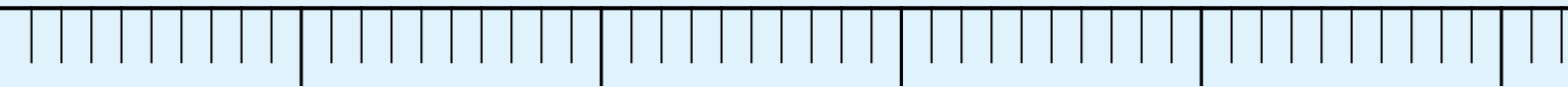

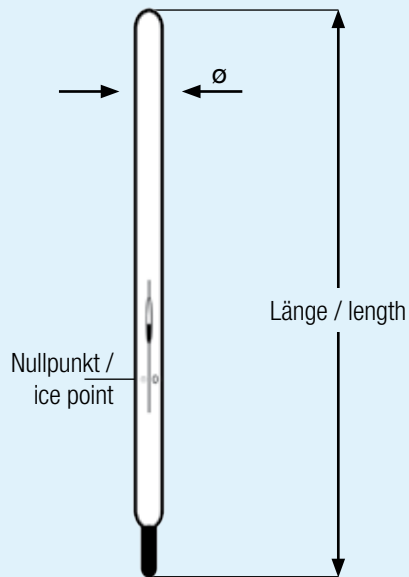

ASTM Thermometer mit Nullpunkt
ASTM Thermometers with Ice Point Scale

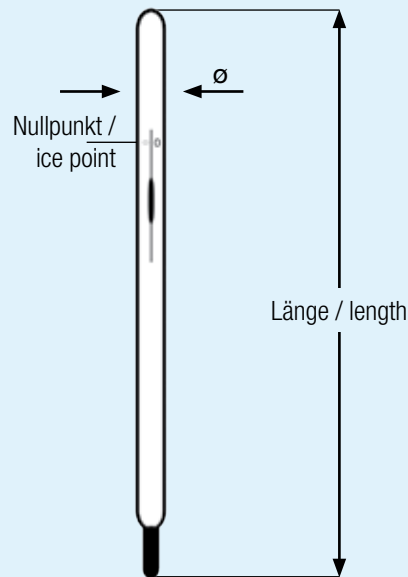

ASTM Thermometer mit Nullpunkt
ASTM Thermometers with Ice Point Scale

Thermometer nach ASTM – IP – BS – S.T.P.T.C. und AFNOR

Thermometers According to ASTM – IP – BS
– S.T.P.T.C. and AFNOR

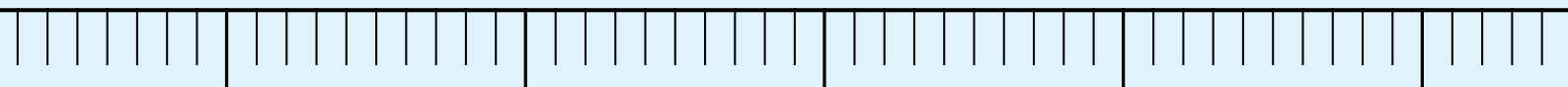

Thermometer nach ASTM – IP – BS – S.T.P.T.C. und AFNOR

Eichfähige Präzisionsthermometer, gefertigt nach den neuesten Bestimmungen der jeweiligen Norm.

Thermometers According to ASTM – IP – BS – S.T.P.T.C. and AFNOR

Precision thermometers, suitable for government verification, manufactured as per latest specifications of each standard.

Thermometer nach ASTM

Präzisionsthermometer für Spezialanwendungen, gefertigt nach den jeweils neuesten Spezifikationen der ASTM-Norm E1; für den Temperaturbereich von -80 °C bis 405 °C (-112 °F bis 760 °F); Feinteilung bis 0,01 °C; sämtliche Instrumente sind zur staatlichen Eichung oder zur staatlichen Kalibrierung zugelassen; in der Regel ab Lager lieferbar, weitere Qualitätszertifikate auf Anfrage.

Thermometers According to ASTM

Precision thermometers for special applications, each manufactured as per the latest specifications of the ASTM-Standard E1; for the temperature range of -80 °C up to 405 °C (-112 °F up to 760 °F); fine subdivision up to 0,01 °C; all instruments are permitted for government verification or for government calibration; in general available from stock, further quality certificates on request.

Stabform, Stab rund oder prismatisch (pris), Thermometerfüllung: Hg, Hg-Thallium Eutektikum (**Hg-Tl**) oder Toluol (**Tol.**), widerstandsfähige Einfärbung, oben rund zu, in transparenter Vierkanthülse, **eichfähig oder kalibrierfähig**

Solid Stem, stem round or prismatic (pris), thermometer filling: Hg, Hg-thallium-eutectic alloy (**Hg-Tl**) or toluene (**Tol.**) durable pigment, top finish round, in transparent square plastic case, **suitable for government verification or calibration**

Art.Nr. Art.No.	Typ Type	Spezifikation Specification	Messbereich Meas. Range	Länge/Ø Length/Ø	Füllung Filling	Rückseite Back	Stab Stem	Hilfsskala Aux. Scale	Eintauchtiefe Immersion
A 300 010	1 C	Partial Immersion	- 20 + 150 : 1 °C	322/6 - 7 mm	Hg	weiß / white	rund / round	-	76 mm
A 300 020	1 F		0 + 302 : 2 °F	322/6 - 7 mm	Hg	weiß / white	rund / round	-	76 mm
A 300 030	2 C		- 5 + 300 : 1 °C	390/6 - 7 mm	Hg	weiß / white	rund / round	-	76 mm
A 300 040	2 F		20 + 580 : 2 °F	390/6 - 7 mm	Hg	weiß / white	rund / round	-	76 mm
A 300 050	3 C		- 5 + 400 : 1 °C	415/6 - 7 mm	Hg	weiß / white	rund / round	-	76 mm
A 300 060	3 F		20 + 760 : 2 °F	415/6 - 7 mm	Hg	weiß / white	rund / round	-	76 mm
A 300 070	5 C	Cloud and Pour	- 38 + 50 : 1 °C	230/6 - 7 mm	Hg	weiß / white	rund / round	-	108 mm
A 300 080	5 F		- 36 + 120 : 2 °F	230/6 - 7 mm	Hg	weiß / white	rund / round	-	108 mm
A 300 090	6 C	Low Cloud and Pour	- 80 + 20 : 1 °C	230/6 - 7 mm	Tol.	weiß / white	rund / round	-	76 mm
A 300 100	6 F		-112 + 70 : 2 °F	230/6 - 7 mm	Tol.	weiß / white	rund / round	-	76 mm
A 300 110	7 C	Low Distillation	- 2 + 300 : 1 °C	385/6 - 7 mm	Hg	weiß / white	rund / round	-	ganz / total
A 300 120	7 F		30 + 580 : 2 °F	385/6 - 7 mm	Hg	weiß / white	rund / round	-	ganz / total
A 300 130	8 C	High Distillation	- 2 + 400 : 1 °C	385/6 - 7 mm	Hg	weiß / white	rund / round	-	ganz / total
A 300 140	8 F		30 + 760 : 2 °F	385/6 - 7 mm	Hg	weiß / white	rund / round	-	ganz / total
A 300 150	9 C	Low Pensky-Martens	- 5 + 110 : 0,5 °C	290/6 - 7 mm	Hg	weiß / white	rund / round	-	57 mm
A 300 160	9 F		20 + 230 : 1 °F	290/6 - 7 mm	Hg	weiß / white	rund / round	-	57 mm
A 300 170	10 C	High Pensky-Martens	90 + 370 : 2 °C	290/6 - 7 mm	Hg	weiß / white	rund / round	-	57 mm
A 300 180	10 F		200 + 700 : 5 °F	290/6 - 7 mm	Hg	weiß / white	rund / round	-	57 mm
A 300 190	11 C	Cleveland Open Flash	- 6 + 400 : 2 °C	310/6 - 7 mm	Hg	weiß / white	rund / round	-	25 mm
A 300 200	11 F		20 + 760 : 5 °F	310/6 - 7 mm	Hg	weiß / white	rund / round	-	25 mm
A 300 210	12 C	Density - Wide Range	- 20 + 102 : 0,2 °C	420/6 - 7 mm	Hg	weiß / white	rund / round	-	ganz / total
A 300 220	12 F		- 5 + 215 : 0,5 °F	420/6 - 7 mm	Hg	weiß / white	rund / round	-	ganz / total
A 300 230	13 C	Loss on Heat	155 + 170 : 0,5 °C	155/6 - 7 mm	Hg	weiß / white	rund / round	-	ganz / total
A 300 240	14 C	Wax Melting Point	38 + 82 : 0,1 °C	375/6 - 7 mm	Hg	weiß / white	rund / round	-	79 mm
A 300 250	14 F		100 + 180 : 0,2 °F	375/6 - 7 mm	Hg	weiß / white	rund / round	-	79 mm
A 300 260	15 C	Low Softening Point	- 2 + 80 : 0,2 °C	395/6 - 7 mm	Hg	weiß / white	rund / round	-	ganz / total
A 300 270	15 F		30 + 180 : 0,5 °F	395/6 - 7 mm	Hg	weiß / white	rund / round	-	ganz / total
A 300 280	16 C	High Softening Point	30 + 200 : 0,5 °C	395/6 - 7 mm	Hg	weiß / white	rund / round	-	ganz / total
A 300 290	16 F		85 + 392 : 1 °F	395/6 - 7 mm	Hg	weiß / white	rund / round	-	ganz / total
A 300 300	17 C	Saybolt Viscosity	19 + 27 : 0,1 °C	275/6 - 7 mm	Hg	weiß / white	rund / round	-	ganz / total
A 300 310	17 F		66 + 80 : 0,2 °F	275/6 - 7 mm	Hg	weiß / white	rund / round	-	ganz / total
A 300 320	18 C	Reid vapor Pressure	34 + 42 : 0,1 °C	275/6 - 7 mm	Hg	weiß / white	rund / round	-	ganz / total
A 300 330	18 F		94 + 108 : 0,2 °F	275/6 - 7 mm	Hg	weiß / white	rund / round	-	ganz / total
A 300 340	19 C	Saybolt Viscosity	49 + 57 : 0,1 °C	275/6 - 7 mm	Hg	weiß / white	rund / round	-	ganz / total
A 300 350	19 F		120 + 134 : 0,2 °F	275/6 - 7 mm	Hg	weiß / white	rund / round	-	ganz / total
A 300 360	20 C		57 + 65 : 0,1 °C	275/6 - 7 mm	Hg	weiß / white	rund / round	-	ganz / total
A 300 370	20 F		134 + 148 : 0,2 °F	275/6 - 7 mm	Hg	weiß / white	rund / round	-	ganz / total
A 300 380	21 C		79 + 87 : 0,1 °C	275/6 - 7 mm	Hg	weiß / white	rund / round	-	ganz / total
A 300 390	21 F		174 + 188 : 0,2 °F	275/6 - 7 mm	Hg	weiß / white	rund / round	-	ganz / total
A 300 400	22 C	Oxidation Stability	95 + 103 : 0,1 °C	275/6 - 7 mm	Hg	weiß / white	rund / round	-	ganz / total
A 300 410	22 F		204 + 218 : 0,2 °F	275/6 - 7 mm	Hg	weiß / white	rund / round	-	ganz / total

Fortsetzung nächste Seite / Continued on next page

Fortsetzung/Continued

Art.Nr. Art.No.	Typ Type	Spezifikation Specification	Messbereich Meas. Range	Länge/Ø Length/Ø	Füllung Filling	Rückseite Back	Stab Stem	Hilfsskala Aux. Scale	Eintauchtiefe Immersion
A 300 420	23 C	Engler Viscosity	18 + 28:0,2°C	212/6-7 mm	Hg	weiß/white	rund/round	-	90 mm
A 300 430	24 C		39 + 54:0,2°C	237/6-7 mm	Hg	weiß/white	rund/round	-	90 mm
A 300 440	25 C		95 + 105:0,2°C	212/6-7 mm	Hg	weiß/white	rund/round	-	90 mm
A 300 450	26 C	Stab. Test of Sol. Nitroc.	130 + 140:0,1°C	463/6-7 mm	Hg	weiß/white	rund/round	-	ganz/total
A 300 460	27 C	Turpentine Distillation	147 + 182:0,5°C	301/6-7 mm	Hg	weiß/white	rund/round	-	76 mm
A 300 468	28 C	Kinematic Viscosity	36,6 + 39,4:0,05°C	305/6-7 mm	Hg	weiß/white	rund/round	0°C	ganz/total
A 300 470	28 F		97,5 + 102,5:0,1°F	305/6-7 mm	Hg	weiß/white	rund/round	32°F	ganz/total
A 300 478	29 C		52,6 + 55,4:0,05°C	305/6-7 mm	Hg	weiß/white	rund/round	0°C	ganz/total
A 300 480	29 F		127,5 + 132,5:0,1°F	305/6-7 mm	Hg	weiß/white	rund/round	32°F	ganz/total
A 300 490	30 F		207,5 + 212,5:0,1°F	305/6-7 mm	Hg	weiß/white	rund/round	32°F	ganz/total
A 300 500	33 C	Low Aniline Point	- 38 + 42:0,2°C	420/6-7 mm	Hg	weiß/white	rund/round	-	50 mm
A 300 510	33 F		- 36,5 + 107,5:0,5°F	420/6-7 mm	Hg	weiß/white	rund/round	-	50 mm
A 300 520	34 C	Medium Aniline Point	25 + 105:0,2°C	420/6-7 mm	Hg	weiß/white	rund/round	-	50 mm
A 300 530	34 F		77 + 221:0,5°F	420/6-7 mm	Hg	weiß/white	rund/round	-	50 mm
A 300 540	35 C	High Aniline Point	90 + 170:0,2°C	420/6-7 mm	Hg	weiß/white	rund/round	-	50 mm
A 300 550	35 F		194 + 338:0,5°F	420/6-7 mm	Hg	weiß/white	rund/round	-	50 mm
A 300 560	36 C	Titer Test	- 2 + 68:0,2°C	405/6-7 mm	Hg	weiß/white	rund/round	-	45 mm
A 300 570	37 C	Solvents Distillation	- 2 + 52:0,2°C	395/6-7 mm	Hg	weiß/white	rund/round	-	100 mm
A 300 580	38 C		24 + 78:0,2°C	395/6-7 mm	Hg	weiß/white	rund/round	-	100 mm
A 300 590	39 C		48 + 102:0,2°C	395/6-7 mm	Hg	weiß/white	rund/round	-	100 mm
A 300 600	40 C		72 + 126:0,2°C	395/6-7 mm	Hg	weiß/white	rund/round	-	100 mm
A 300 610	41 C		98 + 152:0,2°C	395/6-7 mm	Hg	weiß/white	rund/round	-	100 mm
A 300 620	42 C		95 + 255:0,5°C	395/7-7,5 mm	Hg	weiß/white	rund/round	-	100 mm
A 300 628	43 C	Kinematic Viscosity	- 51,6 - 34:0,1°C	420/6-7 mm	Hg-Tl	weiß/white	rund/round	0°C	ganz/total
A 300 630	43 F		- 61 - 29:0,2°F	420/6-7 mm	Hg-Tl	weiß/white	rund/round	32°F	ganz/total
A 300 634	44 C		18,6 + 21,4:0,05°C	305/6-7 mm	Hg	weiß/white	rund/round	0°C	ganz/total
A 300 640	44 F		66,5 + 71,5:0,1°F	305/6-7 mm	Hg	weiß/white	rund/round	32°F	ganz/total
A 300 644	45 C		23,6 + 26,4:0,05°C	305/6-7 mm	Hg	weiß/white	rund/round	0°C	ganz/total
A 300 650	45 F		74,5 + 79,5:0,1°F	305/6-7 mm	Hg	weiß/white	rund/round	32°F	ganz/total
A 300 654	46 C		48,6 + 51,4:0,05°C	305/6-7 mm	Hg	weiß/white	rund/round	0°C	ganz/total
A 300 660	46 F		119,5 + 124,5:0,1°F	305/6-7 mm	Hg	weiß/white	rund/round	32°F	ganz/total
A 300 664	47 C		58,6 + 61,4:0,05°C	305/6-7 mm	Hg	weiß/white	rund/round	0°C	ganz/total
A 300 670	47 F		137,5 + 142,5:0,1°F	305/6-7 mm	Hg	weiß/white	rund/round	32°F	ganz/total
A 300 678	48 C		80,6 + 83,4:0,05°C	305/6-7 mm	Hg	weiß/white	rund/round	0°C	ganz/total
A 300 680	48 F		177,5 + 182,5:0,1°F	305/6-7 mm	Hg	weiß/white	rund/round	32°F	ganz/total
A 300 690	49 C	Stormer Viscosity	20 + 70:0,2°C	305/5,5-6 mm	Hg	weiß/white	rund/round	-	65 mm
A 300 700	50 F	Gas Calorimeter Inlet	54 + 101:0,1°F	468/6-7 mm	Hg	weiß/white	rund/round	-	ganz/total
A 300 710	51 F	Gas Calorimeter Outlet	69 + 116:0,1°F	468/6-7 mm	Hg	weiß/white	rund/round	-	ganz/total
A 300 720	52 C	Butad. Boiling P.Range	- 10 + 5:0,1°C	162/6-7 mm	Hg	weiß/white	rund/round	-	ganz/total
A 300 730	54 C	Congeaing Point	20 + 100,6:0,2°C	310/6-7 mm	Hg	weiß/white	rund/round	-	ganz/total
A 300 740	54 F		68 + 213:0,5°F	310/6-7 mm	Hg	weiß/white	rund/round	-	ganz/total
A 300 750	56 C	Bomb Calorimeter	19 + 35:0,02°C	585/7-8 mm	Hg	weiß/white	rund/round	-	ganz/total
A 300 760	56 F		66 + 95:0,05°F	585/7-8 mm	Hg	weiß/white	rund/round	-	ganz/total
A 300 770	57 C	Tag Closed Tester, Low R.	-20 + 50:0,5°C	287/6-7 mm	Hg	weiß/white	rund/round	-	57 mm
A 300 780	57 F		- 4 + 122:1°F	287/6-7 mm	Hg	weiß/white	rund/round	-	57 mm
A 300 788	58 C	Tank	- 34 + 49:0,5°C	303/6-7 mm	Hg	weiß/white	pris./pris.	-	ganz/total
A 300 790	58 F		- 30 + 120:1°F	303/6-7 mm	Hg	weiß/white	pris./pris.	-	ganz/total
A 300 798	59 C		- 18 + 82:0,5°C	303/6-7 mm	Hg	weiß/white	pris./pris.	-	ganz/total
A 300 800	59 F		0 + 180:1°F	303/6-7 mm	Hg	weiß/white	pris./pris.	-	ganz/total
A 300 808	60 C		77 + 260:1°C	303/6-7 mm	Hg	weiß/white	pris./pris.	-	ganz/total
A 300 810	60 F		170 + 500:2°F	303/6-7 mm	Hg	weiß/white	pris./pris.	-	ganz/total
A 300 820	61 C	Petrolatum Melting Point	32 + 127:0,2°C	380/6-7 mm	Hg	weiß/white	rund/round	-	79 mm
A 300 830	61 F		90 + 260:0,5°F	380/6-7 mm	Hg	weiß/white	rund/round	-	79 mm
A 300 840	62 C	Precision	- 38 + 2:0,1°C	379/7-7,5 mm	Hg	weiß/white	rund/round	-	ganz/total
A 300 850	62 F		- 36 + 35:0,2°F	379/7-7,5 mm	Hg	weiß/white	rund/round	-	ganz/total
A 300 860	63 C		- 8 + 32:0,1°C	379/7-7,5 mm	Hg	weiß/white	rund/round	-	ganz/total
A 300 870	63 F		18 + 89:0,2°F	379/7-7,5 mm	Hg	weiß/white	rund/round	-	ganz/total
A 300 880	64 C		25 + 55:0,1°C	379/7-7,5 mm	Hg	weiß/white	rund/round	0°C	ganz/total
A 300 890	64 F		77 + 131:0,2°F	379/7-7,5 mm	Hg	weiß/white	rund/round	32°F	ganz/total

Fortsetzung nächste Seite/Continued on next page

Art.Nr. Art.No.	Typ Type	Spezifikation Specification	Messbereich Meas. Range	Länge/Ø Length/Ø	Füllung Filling	Rückseite Back	Stab Stem	Hilfsskala Aux. Scale	Eintauchtiefe Immersion
A 300 900	65 C		50 +80:0,1 °C	379/7-7,5 mm	Hg	weiß/white	rund/round	0 °C	ganz/total
A 300 910	65 F		122 +176:0,2 °F	379/7-7,5 mm	Hg	weiß/white	rund/round	32 °F	ganz/total
A 300 920	66 C		75 +105:0,1 °C	379/7-7,5 mm	Hg	weiß/white	rund/round	0 °C	ganz/total
A 300 930	66 F		167 +221:0,2 °F	379/7-7,5 mm	Hg	weiß/white	rund/round	32 °F	ganz/total
A 300 940	67 C		95 +155:0,2 °C	379/7-7,5 mm	Hg	weiß/white	rund/round	0 °C	ganz/total
A 300 950	67 F		203 +311:0,5 °F	379/7-7,5 mm	Hg	weiß/white	rund/round	32 °F	ganz/total
A 300 960	68 C		145 +205:0,2 °C	379/7-7,5 mm	Hg	weiß/white	rund/round	0 °C	ganz/total
A 300 970	68 F		293 +401:0,5 °F	379/7-7,5 mm	Hg	weiß/white	rund/round	32 °F	ganz/total
A 300 980	69 C		195 +305:0,5 °C	379/6-7 mm	Hg	weiß/white	rund/round	0 °C	ganz/total
A 300 990	69 F		383 +581:1 °F	379/6-7 mm	Hg	weiß/white	rund/round	32 °F	ganz/total
A 301 000	70 C		295 +405:0,5 °C	379/6-7 mm	Hg	weiß/white	rund/round	0 °C	ganz/total
A 301 010	70 F		563 +761:1 °F	379/6-7 mm	Hg	weiß/white	rund/round	32 °F	ganz/total
A 301 014	71 C	Oil in Wax	- 37 +21:0,5 °C	355/6-7 mm	Hg	weiß/white	rund/round	-	76 mm
A 301 020	71 F		- 35 +70:1 °F ₃	55/6-7 mm	Hg	weiß/white	rund/round	-	76 mm
A 301 028	72 C	Kinematic Viscosity	- 19,4 - 16,6:0,05 °C	305/6-7 mm	Hg	weiß/white	rund/round	0 °C	ganz/total
A 301 030	72 F		- 2,5 + 2,5:0,1 °F	305/6-7 mm	Hg	weiß/white	rund/round	32 °F	ganz/total
A 301 034	73 C		- 41,4 - 38,6:0,05 °C	305/6-7 mm	Hg-Tl	weiß/white	rund/round	0 °C	ganz/total
A 301 040	73 F		- 42,5 - 37,5:0,1 °F	305/6-7 mm	Hg-Tl	weiß/white	rund/round	32 °F	ganz/total
A 301 048	74 C		- 55,4 - 52,6:0,05 °C	305/6-7 mm	Hg-Tl	weiß/white	rund/round	0 °C	ganz/total
A 301 050	74 F		- 67,5 - 62,5:0,1 °F	305/6-7 mm	Hg-Tl	weiß/white	rund/round	32 °F	ganz/total
A 301 060	75 F	Coolant (Antifr.) Fr.Pt.	- 35 +35:0,5 °F	408/6-7 mm	Hg	weiß/white	rund/round	-	100 mm
A 301 070	76 F		- 65 +5:0,5 °F	408/6-7 mm	Hg	weiß/white	rund/round	-	100 mm
A 301 080	77 F	Saybolt Viscosity	245 +265:0,5 °F	275/6-7 mm	Hg	weiß/white	rund/round	-	ganz/total
A 301 090	78 F		295 +315:0,5 °F	275/6-7 mm	Hg	weiß/white	rund/round	-	ganz/total
A 301 100	79 F		345 +365:0,5 °F	275/6-7 mm	Hg	weiß/white	rund/round	-	ganz/total
A 301 110	80 F		395 +415:0,5 °F	275/6-7 mm	Hg	weiß/white	rund/round	-	ganz/total
A 301 120	81 F		445 +465:0,5 °F	275/6-7 mm	Hg	weiß/white	rund/round	-	ganz/total
A 301 130	82 C	Fuel Rating, Engine	- 15 +105:1 °C	162/6-7 mm	Hg	weiß/white	rund/round	-	30 mm
A 301 140	82 F		0 +220:2 °F	162/6-7 mm	Hg	weiß/white	rund/round	-	30 mm
A 301 150	83 C	Fuel Rating, Air	15 +70:1 °C	171/6-7 mm	Hg	weiß/white	rund/round	-	40 mm
A 301 160	83 F		60 +160:1 °F	171/6-7 mm	Hg	weiß/white	rund/round	-	40 mm
A 301 170	84 C	Fuel Rating, Orifice Tank	25 +80:1 °C	382/6-7 mm	Hg	weiß/white	rund/round	-	249 mm
A 301 180	84 F		75 +175:1 °F	382/6-7 mm	Hg	weiß/white	rund/round	-	249 mm
A 301 190	85 C	Fuel Rating, Surge	40 +150:1 °C	310/6-7 mm	Hg	weiß/white	rund/round	-	181 mm
A 301 200	85 F		100 +300:2 °F	310/6-7 mm	Hg	weiß/white	rund/round	-	181 mm
A 301 210	86 C	Fuel Rating, Mix	95 +175:1 °C	167/6-7 mm	Hg	weiß/white	rund/round	-	35 mm
A 301 220	86 F		200 +350:2 °F	167/6-7 mm	Hg	weiß/white	rund/round	-	35 mm
A 301 230	87 C	Fuel Rating, Coolant	150 +205:1 °C	172/6-7 mm	Hg	weiß/white	rund/round	-	40 mm
A 301 240	87 F		300 +400:1 °F	172/6-7 mm	Hg	weiß/white	rund/round	-	40 mm
A 301 250	88 C	Vegetable Oil Flash	10 +200:1 °C	287/6-7 mm	Hg	weiß/white	rund/round	-	57 mm
A 301 260	88 F		50 +392:2 °F	287/6-7 mm	Hg	weiß/white	rund/round	-	57 mm
A 301 270	89 C	Solidification Point	- 20 +10:0,1 °C	370/6-7 mm	Hg	weiß/white	rund/round	-	76 mm
A 301 280	90 C		0 +30:0,1 °C	370/6-7 mm	Hg	weiß/white	rund/round	-	76 mm
A 301 290	91 C		20 +50:0,1 °C	370/6-7 mm	Hg	weiß/white	rund/round	-	76 mm
A 301 300	92 C		40 +70:0,1 °C	370/6-7 mm	Hg	weiß/white	rund/round	-	76 mm
A 301 310	93 C		60 +90:0,1 °C	370/6-7 mm	Hg	weiß/white	rund/round	-	76 mm
A 301 320	94 C		80 +110:0,1 °C	370/6-7 mm	Hg	weiß/white	rund/round	-	76 mm
A 301 330	95 C		100 +130:0,1 °C	370/6-7 mm	Hg	weiß/white	rund/round	-	76 mm
A 301 340	96 C		120 +150:0,1 °C	370/6-7 mm	Hg	weiß/white	rund/round	-	76 mm
A 301 348	97 C	Tank	- 18 +49:0,5 °C	302/6-7 mm	Hg	weiß/white	pris./pris.	-	ganz/total
A 301 350	97 F		0 +120:1 °F	302/6-7 mm	Hg	weiß/white	pris./pris.	-	ganz/total
A 301 358	98 C		16 +82:0,5 °C	302/6-7 mm	Hg	weiß/white	pris./pris.	-	ganz/total
A 301 360	98 F		60 +180:1 °F	302/6-7 mm	Hg	weiß/white	pris./pris.	-	ganz/total
A 301 368	99 C	Weathering Test	- 50 +5:0,2 °C	302/6-7 mm	Hg-Tl	weiß/white	rund/round	-	35 mm
A 301 370	99 F		- 58 +41:0,5 °F	302/6-7 mm	Hg-Tl	weiß/white	rund/round	-	35 mm
A 301 380	100 C	Solidification Point	145 +205:0,2 °C	370/6-7 mm	Hg	weiß/white	rund/round	-	76 mm
A 301 390	101 C		195 +305:0,5 °C	370/6-7 mm	Hg	weiß/white	rund/round	-	76 mm

Fortsetzung/Continued

Art.Nr. Art.No.	Typ Type	Spezifikation Specification	Messbereich Meas. Range	Länge/Ø Length/Ø	Füllung Filling	Rückseite Back	Stab Stem	Hilfsskala Aux. Scale	Eintauchtiefe Immersion
A 301 400	102 C	Solvents Distillation	123 +177:0,2°C	395/6-7 mm	Hg	weiß/white	rund/round	–	100 mm
A 301 410	103 C		148 +202:0,2°C	395/6-7 mm	Hg	weiß/white	rund/round	–	100 mm
A 301 420	104 C		173 +227:0,2°C	395/6-7 mm	Hg	weiß/white	rund/round	–	100 mm
A 301 430	105 C		198 +252:0,2°C	395/6-7 mm	Hg	weiß/white	rund/round	–	100 mm
A 301 440	106 C		223 +277:0,2°C	395/6-7 mm	Hg	weiß/white	rund/round	–	100 mm
A 301 450	107 C		248 +302:0,2°C	395/6-7 mm	Hg	weiß/white	rund/round	–	100 mm
A 301 460	108 F	Saybolt Viscosity	270 +290:0,5°F	275/6-7 mm	Hg	weiß/white	rund/round	–	ganz/total
A 301 470	109 F		320 +340:0,5°F	275/6-7 mm	Hg	weiß/white	rund/round	–	ganz/total
A 301 474	110 C	Kinematic Viscosity	133,6 +136,4:0,05°C	305/6-7 mm	Hg	weiß/white	rund/round	0°C	ganz/total
A 301 480	110 F		272,5 +277,5:0,1°F	305/6-7 mm	Hg	weiß/white	rund/round	32°F	ganz/total
A 301 490	111 C	Tar Acids Distillation	170 +250:0,2°C	395/6-7 mm	Hg	weiß/white	rund/round	–	100 mm
A 301 500	112 C	Solidification P. Benzene	4 +6:0,02°C	215/6-7 mm	Hg	weiß/white	rund/round	0°C	ganz/total
A 301 510	113 C	Soft.P. (Bitumen) Wide R.	- 1 +175:0,5°C	405/6-7 mm	Hg	weiß/white	rund/round	–	ganz/total
A 301 520	113 F		30 +350:1°F	405/6-7 mm	Hg	weiß/white	rund/round	–	ganz/total
A 301 530	114 C	Aviation Fuel Freezing P.	- 80 +20:0,5°C	300/6-7 mm	Tol.	weiß/white	rund/round	–	ganz/total
A 301 550	116 C	Bomb Calorimeter	18,9 + 25,1:0,01°C	609/7,5-8 mm	Hg	weiß/white	rund/round	–	ganz/total
A 301 560	117 C		23,9 + 30,1:0,01°C	609/7,5-8 mm	Hg	weiß/white	rund/round	–	ganz/total
A 301 570	118 C	Kinematic Viscosity	28,6 + 31,4:0,05°C	305/6-7 mm	Hg	weiß/white	rund/round	0°C	ganz/total
A 301 580	118 F		83,5 + 88,5:0,1°F	305/6-7 mm	Hg	weiß/white	rund/round	32°F	ganz/total
A 301 590	119 C	Coolant (Antif.) Fr. Pt.	- 38,3 - 30:0,1°C	420/6-7 mm	Hg	weiß/white	rund/round	0°C	100 mm
A 301 600	119 F		- 37 - 22:0,2°F	420/6-7 mm	Hg	weiß/white	rund/round	32°F	100 mm
A 301 610	120 C	Kinematic Viscosity	38,6 + 41,4: 0,05°C	305/6-7 mm	Hg	weiß/white	rund/round	0°C	ganz/total
A 301 630	121 C		98,6 +101,4:0,05°C	305/6-7 mm	Hg	weiß/white	rund/round	0°C	ganz/total
A 301 650	122 C	Brookfield Viscosity	- 45 - 35:0,1°C	300/6-7 mm	Hg-TI	weiß/white	rund/round	–	ganz/total
A 301 670	123 C		- 35 - 25:0,1°C	300/6-7 mm	Hg	weiß/white	rund/round	–	ganz/total
A 301 690	124 C		- 25 - 15:0,1°C	300/6-7 mm	Hg	weiß/white	rund/round	–	ganz/total
A 301 710	125 C		- 15 - 5:0,1°C	300/6-7 mm	Hg	weiß/white	rund/round	–	ganz/total
A 301 730	126 C	Kinematic Viscosity	- 27,4 - 24,6:0,05°C	305/6-7 mm	Hg	weiß/white	rund/round	0°C	ganz/total
A 301 750	126 F		- 17,5 - 12,5:0,1°F	305/6-7 mm	Hg	weiß/white	rund/round	32°F	ganz/total
A 301 770	127 C		- 21,4 - 18,6:0,05°C	305/6-7 mm	Hg	weiß/white	rund/round	0°C	ganz/total
A 301 790	128 C		- 1,4 + 1,4:0,05°C	305/6-7 mm	Hg	weiß/white	rund/round	–	ganz/total
A 301 810	128 F		29,5 + 34,5:0,1°F	305/6-7 mm	Hg	weiß/white	rund/round	–	ganz/total
A 301 830	129 C		91,6 + 94,4:0,05°C	305/6-7 mm	Hg	weiß/white	rund/round	0°C	ganz/total
A 301 850	129 F		197,5 +202,5:0,1°F	305/6-7 mm	Hg	weiß/white	rund/round	32°F	ganz/total
A 301 860	130 C	Tank	- 7 +105:0,5°C	303/6-7 mm	Hg	weiß/white	pris./pris.	–	ganz/total
A 301 870	130 F		20 +220:1°F	303/6-7 mm	Hg	weiß/white	pris./pris.	–	ganz/total
A 301 900	132 C	Kinematic Viscosity	148,6 +151,4:0,05°C	305/6-7 mm	Hg	weiß/white	rund/round	0°C	ganz/total
A 301 920	133 C	Precision	- 38 +2:0,1°C	379/7-7,5 mm	Hg	weiß/white	rund/round	–	76 mm
A 301 940	134 C	Sludge	144 +156:0,2°C	270/6-7 mm	Hg	weiß/white	rund/round	–	100 mm
A 301 960	135 C	Fuel Rating Air-High	38 +93:1°C	171/6-7 mm	Hg	weiß/white	rund/round	–	40 mm
A 301 970	135 F		100 +200:1°F	171/6-7 mm	Hg	weiß/white	rund/round	–	40 mm
A 301 980	136 C	Aviation Fuel Density	- 20 +60:0,2°C	290/6-7 mm	Hg	weiß/white	rund/round	–	ganz/total
A 301 990	136 F		- 5 +140:0,5°F	290/6-7 mm	Hg	weiß/white	rund/round	–	ganz/total
A 302 000	137 C	Oxidation Cell Test	80 +100:0,1°C	255/6-7 mm	Hg	weiß/white	pris./pris.	–	76 mm

ASTM Thermometer, Rückseite gelb bitte anfragen.
ASTM Thermometers, yellow backed please request.

Übereinstimmende ASTM und IP Normen

Die Bauart vieler ASTM Thermometer entspricht exakt der Bauart bestimmter IP Thermometer. Die folgende Tabelle stellt die entsprechenden Thermometertypen zusammen.

Corresponding ASTM and IP Specifications

The design of many ASTM thermometers corresponds exactly to the design of certain IP thermometers. In the following table you will find the corresponding thermometer types.

ASTM	5	6	7	8	9	10	11	12	13	14	15	16	18	22	28	29	33	34	35	37
IP	1	2	5	6	15	16	28	64	47	17	60	61	23	24	31	34	20	21	59	77
ASTM	38	39	40	41	42	43	44	45	46	47	48	54	61	71	72	73	74	102	103	
IP	78	79	80	81	82	65	29	30	66	35	90	18	63	72	67	68	69	83	84	
ASTM	104	105	106	107	110	113	114	120	121	122	123	124	125	126	127	128	129	132	134	
IP	85	86	87	88	93	89	14	92	32	94	95	96	97	71	99	33	36	102	37	

ASTM Thermometer: Staatlich geeicht mit Eichschein

Das ASTM Thermometer mit dem anspruchsvollsten Gütesiegel. Die Eichung erfolgt durch ein staatliches Eichamt, das der Physikalisch-Technischen Bundesanstalt (PTB) angeschlossen ist. Gültigkeit der Eichung: 15 Jahre!

ASTM Thermometers: Government Verified with Verification Certificate

The ASTM Thermometer with the most ambitious approval. The verification takes place by a regional German gauging office, associated with the "Physikalisch-Technische Bundesanstalt" (PTB). Validity of the verification: 15 years!

Stabform, Thermometerfüllung: Hg, Hg-Thallium Eutektikum (**Hg-Tl**) oder Toluol (**Tol.**), widerstandsfähige Einfärbung, oben rund zu, in transparenter Vierkanthülse

Solid Stem, thermometer filling: Hg, Hg-thallium-eutectic alloy (**Hg-Tl**) or toluene (**Tol.**) durable pigment, top finish round, in transparent square plastic case

Art.Nr. Art.No.	Typ Type	Spezifikation Specification	Messbereich Meas. Range	Länge/Ø Length/Ø	Füllung Filling	Rückseite Back	Hilfsskala Aux. Scale	Prüfpunkte Test Points	Eintauchtiefe Immersion
A 303 011	1 C	Partial Immersion	- 20 + 150:1°C	322/6-7 mm	Hg	weiß/white	-	5	76 mm
A 303 031	2 C		- 5 + 300:1°C	390/6-7 mm	Hg	weiß/white	-	5	76 mm
A 303 051	3 C		- 5 + 400:1°C	415/6-7 mm	Hg	weiß/white	-	5	76 mm
A 303 071	5 C	Cloud and Pour	- 38 + 50:1°C	230/6-7 mm	Hg	weiß/white	-	3	108 mm
A 303 091	6 C	Low Cloud and Pour	- 80 + 20:1°C	230/6-7 mm	Tol.	weiß/white	-	4	76 mm
A 303 111	7 C	Low Distillation	- 2 + 300:1°C	386/6-7 mm	Hg	weiß/white	-	7	ganz/total
A 303 131	8 C	High Distillation	- 2 + 400:1°C	386/6-7 mm	Hg	weiß/white	-	5	ganz/total
A 303 151	9 C	Low Pinsky-Martens	- 5 + 110:0,5°C	290/6-7 mm	Hg	weiß/white	-	4	57 mm
A 303 171	10 C	High Pinsky-Martens	90 + 370:2°C	290/6-7 mm	Hg	weiß/white	-	4	57 mm
A 303 191	11 C	Cleveland Open Flash	- 6 + 400:2°C	310/6-7 mm	Hg	weiß/white	-	5	25 mm
A 303 211	12 C	Density - Wide Range	- 20 + 102:0,2°C	420/6-7 mm	Hg	weiß/white	-	13	ganz/total
A 303 261	15 C	Low Softening Point	- 2 + 80:0,2°C	395/6-7 mm	Hg	weiß/white	-	5	ganz/total
A 303 281	16 C	High Softening Point	30 + 200:0,5°C	395/6-7 mm	Hg	weiß/white	-	7	ganz/total
A 303 291	17 C	Saybolt Viscosity	19 + 27:0,1°C	275/6-7 mm	Hg	weiß/white	-	3	ganz/total
A 303 311	18 C	Reid Vapor Pressure	34 + 42:0,1°C	275/6-7 mm	Hg	weiß/white	-	3	ganz/total
A 303 331	19 C	Saybolt Viscosity	49 + 57:0,1°C	275/6-7 mm	Hg	weiß/white	-	5	ganz/total
A 303 401	22 C	Oxidation Stability	95 + 103:0,1°C	275/6-7 mm	Hg	weiß/white	-	3	ganz/total
A 303 421	23 C	Engler Viscosity	18 + 28:0,2°C	212/6-7 mm	Hg	weiß/white	-	2	90 mm
A 303 431	24 C		39 + 54:0,2°C	237/6-7 mm	Hg	weiß/white	-	2	90 mm
A 303 441	25 C		95 + 105:0,2°C	212/6-7 mm	Hg	weiß/white	-	2	90 mm
A 303 469	28 C	Kinematic Viscosity	36,6 + 39,4:0,05°C	305/6-7 mm	Hg	weiß/white	0°C	3	ganz/total
A 303 501	33 C	Low Aniline Point	- 38 + 42:0,2°C	420/6-7 mm	Hg	weiß/white	-	5	50 mm
A 303 521	34 C	Medium Aniline Point	25 + 105:0,2°C	420/6-7 mm	Hg	weiß/white	-	5	50 mm
A 303 541	35 C	High Aniline Point	90 + 170:0,2°C	420/6-7 mm	Hg	weiß/white	-	5	50 mm
A 303 561	36 C	Titer Test	- 2 + 68:0,2°C	405/6-7 mm	Hg	weiß/white	-	5	45 mm
A 303 571	37 C	Solvents Distillation	- 2 + 52:0,2°C	395/6-7 mm	Hg	weiß/white	-	4	100 mm
A 303 581	38 C		24 + 78:0,2°C	395/6-7 mm	Hg	weiß/white	-	4	100 mm
A 303 591	39 C		48 + 102:0,2°C	395/6-7 mm	Hg	weiß/white	-	4	100 mm

Fortsetzung nächste Seite / Continued on next page

Fortsetzung/Continued

Art.Nr. Art.No.	Typ Type	Spezifikation Specification	Messbereich Meas. Range	Länge/Ø Length/Ø	Füllung Filling	Rückseite Back	Hilfsskala Aux. Scale	Prüfpunkte Test Points	Eintauchtiefe Immersion
A 303 601	40 C		72 + 126:0,2°C	395/6-7 mm	Hg	weiß/white	–	4	100 mm
A 303 611	41 C		98 + 152:0,2°C	395/6-7 mm	Hg	weiß/white	–	4	100 mm
A 303 621	42 C		95 + 255:0,5°C	395/7-7,5 mm	Hg	weiß/white	–	4	100 mm
A 303 645	44 C	Kinematic Viscosity	18,6 + 21,4:0,05°C	305/6-7 mm	Hg	weiß/white	0°C	3	ganz/total
A 303 655	45 C		23,6 + 26,4:0,05°C	305/6-7 mm	Hg	weiß/white	0°C	3	ganz/total
A 303 665	46 C		48,6 + 51,4:0,05°C	305/6-7 mm	Hg	weiß/white	0°C	3	ganz/total
A 303 675	47 C		58,6 + 61,4:0,05°C	305/6-7 mm	Hg	weiß/white	0°C	3	ganz/total
A 303 731	54 C	Congealing Point	20 + 100,6:0,2°C	310/6-7 mm	Hg	weiß/white	–	4	ganz/total
A 303 771	57 C	Tag Closed Tester, Low R.	- 20 + 50:0,5°C	287/6-7 mm	Hg	weiß/white	–	4	57 mm
A 303 841	62 C	Precision	- 38 + 2:0,1°C	379/7-7,5 mm	Hg	weiß/white	–	5	ganz/total
A 303 861	63 C		- 8 + 32:0,1°C	379/7-7,5 mm	Hg	weiß/white	–	5	ganz/total
A 303 881	64 C		25 + 55:0,1°C	379/7-7,5 mm	Hg	weiß/white	0°C	5	ganz/total
A 303 901	65 C		50 + 80:0,1°C	379/7-7,5 mm	Hg	weiß/white	0°C	5	ganz/total
A 303 921	66 C		75 + 105:0,1°C	379/7-7,5 mm	Hg	weiß/white	0°C	5	ganz/total
A 303 941	67 C		95 + 155:0,2°C	379/7-7,5 mm	Hg	weiß/white	0°C	5	ganz/total
A 303 961	68 C		145 + 205:0,2°C	379/7-7,5 mm	Hg	weiß/white	0°C	5	ganz/total
A 303 981	69 C		195 + 305:0,5°C	379/6-7 mm	Hg	weiß/white	0°C	5	ganz/total
A 304 001	70 C		295 + 405:0,5°C	379/6-7 mm	Hg	weiß/white	0°C	5	ganz/total
A 304 251	88 C	Vegetable Oil Flash	10 + 200:1°C	287/6-7 mm	Hg	weiß/white	–	4	57 mm
A 304 271	89 C	Solidification Point	- 20 + 10:0,1°C	370/6-7 mm	Hg	weiß/white	–	4	76 mm
A 304 281	90 C	Solidification Point	0 + 30:0,1°C	370/6-7 mm	Hg	weiß/white	–	5	76 mm
A 304 291	91 C		20 + 50:0,1°C	370/6-7 mm	Hg	weiß/white	–	5	76 mm
A 304 369	99 C	Weathering Test	- 50 + 5:0,2°C	302/6-7 mm	Hg-TI	weiß/white	–	5	35 mm
A 304 371	99 F		- 58 + 41:0,5°F	302/6-7 mm	Hg-TI	weiß/white	–	5	35 mm
A 304 441	106 C	Solvents Distillation	223 + 277:0,2°C	395/6-7 mm	Hg	weiß/white	–	5	100 mm
A 304 475	110 C	Kinematic Viscosity	133,6 + 136,4:0,05°C	305/6-7 mm	Hg	weiß/white	–	5	ganz/total
A 304 501	112 C	Solidification P. Benzene	4 + 6:0,02°C	215/6-7 mm	Hg	weiß/white	0°C	5	ganz/total
A 304 531	114 C	Aviation Fuel Freezing P.	- 80 + 20:0,5°C	300/6-7 mm	Tol.	weiß/white	–	5	ganz/total
A 304 611	120 C	Kinematic Viscosity	38,6 + 41,4:0,05°C	305/6-7 mm	Hg	weiß/white	0°C	5	ganz/total
A 304 631	121 C		98,6 + 101,4:0,05°C	305/6-7 mm	Hg	weiß/white	0°C	5	ganz/total
A 304 651	122 C	Brookfield Viscosity	- 45 + 35:0,1°C	300/6-7 mm	Hg-TI	weiß/white	–	5	ganz/total
A 304 671	123 C		- 35 - 25:0,1°C	300/6-7 mm	Hg	weiß/white	–	5	ganz/total
A 304 691	124 C		- 25 - 15:0,1°C	300/6-7 mm	Hg	weiß/white	–	5	ganz/total
A 304 711	125 C		- 15 - 5:0,1°C	300/6-7 mm	Hg	weiß/white	–	5	ganz/total
A 304 771	127 C	Kinematic Viscosity	- 21,4 - 18,6:0,05°C	305/6-7 mm	Hg	weiß/white	0°C	5	ganz/total
A 304 901	132 C		148,6 + 151,4:0,05°C	305/6-7 mm	Hg	weiß/white	0°C	5	ganz/total

ASTM Thermometer mit Werkprüfschein

Preiswerte Alternative zu geeichten Instrumenten. Sorgfältigste Prüfung mit modernen, fabrikeigenen Geräten. Prinzipiell kann jedes eich- oder kalibrierfähige Thermometer mit einem Werkprüfschein versehen werden. Nachstehend als Beispiel eine Auswahl:

ASTM Thermometers with Works Certificate

An alternative to the government verified instruments at attractive prices. Utmost accuracy by using our own up-to-date testing devices. As a rule any thermometer suitable for government testing or DKD calibration may also be supplied with works certificate. By way of example here is a selection:

Stabform, Thermometerfüllung: Hg, Hg-Thallium Eutektikum (**Hg-TI**) oder Toluol (**Tol.**), widerstandsfähige Einfärbung, oben rund zu, in transparenter Vierkanthülse

Solid Stem, thermometer filling: Hg, Hg-thallium-eutectic alloy (**Hg-TI**) or toluene (**Tol.**) durable pigment, top finish round, in transparent square plastic case

Art.Nr. Art.No.	Typ Type	Spezifikation Specification	Messbereich Meas. Range	Länge/Ø Length/Ø	Füllung Filling	Rückseite Back	Hilfsskala Aux. Scale	Prüfpunkte Test Points	Eintauchtiefe Immersion
A 307 110	1 C	Partial Immersion	- 20 + 150:1°C	322/6-7 mm	Hg	weiß/white	–	5	76 mm
A 307 120	2 C		- 5 + 300:1°C	390/6-7 mm	Hg	weiß/white	–	5	76 mm
A 307 150	3 C		- 5 + 400:1°C	415/6-7 mm	Hg	weiß/white	–	5	76 mm
A 307 170	5 C	Cloud and Pour	- 38 + 50:1°C	230/6-7 mm	Hg	weiß/white	–	5	108 mm
A 307 190	6 C	Low cloud and Pour	- 80 + 20:1°C	230/6-7 mm	Tol.	weiß/white	–	5	76 mm

Fortsetzung nächste Seite/Continued on next page

Art.Nr. Art.No.	Type	Spezifikation Specification	Messbereich Meas. Range	Länge/Ø Length/Ø	Füllung Filling	Rückseite Back	Hilfsskala Aux. Scale	Prüfpunkte Test Points	Eintauchtiefe Immersion
A 307 210	7 C	Low Distillation	- 2 + 300:1°C	385/6-7 mm	Hg	weiß/white	–	5	ganz/total
A 307 230	8 C	High Distillation	- 2 + 400:1°C	385/6-7 mm	Hg	weiß/white	–	5	ganz/total
A 307 250	9 C	Low Pensky-Martens	- 5 + 110:0,5°C	290/6-7 mm	Hg	weiß/white	–	5	57 mm
A 307 270	10 C	High Pensky-Martens	90 + 370:2°C	290/6-7 mm	Hg	weiß/white	–	5	57 mm
A 307 290	11 C	Cleveland Open Flash	- 6 + 400:2°C	310/6-7 mm	Hg	weiß/white	–	5	25 mm
A 307 310	12 C	Density - Wide Range	- 20 + 102:0,2°C	420/6-7 mm	Hg	weiß/white	–	5	ganz/total
A 307 360	15 C	Low Softening Point	- 2 + 80:0,2°C	395/6-7 mm	Hg	weiß/white	–	5	ganz/total
A 307 380	16 C	High Softening Point	30 + 200:0,5°C	395/6-7 mm	Hg	weiß/white	–	5	ganz/total
A 307 400	17 C	Saybolt Viscosity	19 + 27:0,1°C	275/6-7 mm	Hg	weiß/white	–	5	ganz/total
A 307 420	18 C	Reid vapor Pressure	34 + 42:0,1°C	275/6-7 mm	Hg	weiß/white	–	5	ganz/total
A 307 440	19 C	Saybolt Viscosity	49 + 57:0,1°C	275/6-7 mm	Hg	weiß/white	–	5	ganz/total
A 307 500	22 C	Oxidation Stability	95 + 103:0,1°C	275/6-7 mm	Hg	weiß/white	–	5	ganz/total
A 307 520	23 C	Engler Viscosity	18 + 28:0,2°C	212/6-7 mm	Hg	weiß/white	–	5	90 mm
A 307 530	24 C		39 + 54:0,2°C	237/6-7 mm	Hg	weiß/white	–	5	90 mm
A 307 540	25 C		95 + 105:0,2°C	212/6-7 mm	Hg	weiß/white	–	5	90 mm
A 307 568	28 C	Kinematic Viscosity	36,6 + 39,4:0,05°C	305/6-7 mm	Hg	weiß/white	0°C	5	ganz/total
A 307 600	33 C	Low Aniline Point	- 38 + 42:0,2°C	420/6-7 mm	Hg	weiß/white	–	5	50 mm
A 307 620	34 C	Medium Aniline Point	25 + 105:0,2°C	420/6-7 mm	Hg	weiß/white	–	5	50 mm
A 307 640	35 C	High Aniline Point	90 + 170:0,2°C	420/6-7 mm	Hg	weiß/white	–	5	50 mm
A 307 660	36 C	Titer Test	- 2 + 68:0,2°C	405/6-7 mm	Hg	weiß/white	–	5	45 mm
A 307 670	37 C	Solvents Distillation	- 2 + 52:0,2°C	395/6-7 mm	Hg	weiß/white	–	5	100 mm
A 307 680	38 C		24 + 78:0,2°C	395/6-7 mm	Hg	weiß/white	–	5	100 mm
A 307 690	39 C		48 + 102:0,2°C	395/6-7 mm	Hg	weiß/white	–	5	100 mm
A 307 700	40 C		72 + 126:0,2°C	395/6-7 mm	Hg	weiß/white	–	5	100 mm
A 307 710	41 C		98 + 152:0,2°C	395/6-7 mm	Hg	weiß/white	–	5	100 mm
A 307 720	42 C		95 + 255:0,5°C	395/7-7,5 mm	Hg	weiß/white	–	5	100 mm
A 307 734	44 C	Kinematic Viscosity	18,6 + 21,4:0,05°C	305/6-7 mm	Hg	weiß/white	0°C	5	ganz/total
A 307 744	45 C		23,6 + 26,4:0,05°C	305/6-7 mm	Hg	weiß/white	0°C	5	ganz/total
A 307 754	46 C		48,6 + 51,4:0,05°C	305/6-7 mm	Hg	weiß/white	0°C	5	ganz/total
A 307 764	47 C		58,6 + 61,4:0,05°C	305/6-7 mm	Hg	weiß/white	0°C	5	ganz/total
A 307 830	54 C	Congeeing Point	20 + 100,6:0,2°C	310/6-7 mm	Hg	weiß/white	–	5	ganz/total
A 307 870	57 C	Tag Closed Tester, Low R.	- 20 + 50:0,5°C	287/6-7 mm	Hg	weiß/white	–	5	57 mm
A 307 920	61 C	Petrolatum Melting Point	32 + 127:0,2°C	380/6-7 mm	Hg	weiß/white	–	5	79 mm
A 307 940	62 C	Precision	- 38 + 2:0,1°C	379/7-7,5 mm	Hg	weiß/white	–	5	ganz/total
A 307 960	63 C		- 8 + 32:0,1°C	379/7-7,5 mm	Hg	weiß/white	–	5	ganz/total
A 307 980	64 C		25 + 55:0,1°C	379/7-7,5 mm	Hg	weiß/white	0°C	5	ganz/total
A 308 000	65 C		50 + 80:0,1°C	379/7-7,5 mm	Hg	weiß/white	0°C	5	ganz/total
A 308 020	66 C		75 + 105:0,1°C	379/7-7,5 mm	Hg	weiß/white	0°C	5	ganz/total
A 308 040	67 C		95 + 155:0,2°C	379/7-7,5 mm	Hg	weiß/white	0°C	5	ganz/total
A 308 060	68 C		145 + 205:0,2°C	379/7-7,5 mm	Hg	weiß/white	0°C	5	ganz/total
A 308 080	69 C		195 + 305:0,5°C	379/6-7 mm	Hg	weiß/white	0°C	5	ganz/total
A 308 100	70 C		295 + 405:0,5°C	379/6-7 mm	Hg	weiß/white	0°C	5	ganz/total
A 308 134	73 C	Kinematic Viscosity	- 41,4 + 38,6:0,05°C	305/6-7 mm	Hg-TI	weiß/white	0°C	5	ganz/total
A 308 240	82 F	Fuel Rating, Engine	0 + 220:2°F	162/6-7 mm	Hg	weiß/white	–	5	30 mm
A 308 260	83 F	Fuel Rating, Air	60 + 160:1°F	171/6-7 mm	Hg	weiß/white	–	5	40 mm
A 308 350	88 C	Vegetable Oil Flash	10 + 200:1°C	287/6-7 mm	Hg	weiß/white	–	5	57 mm
A 308 370	89 C	Silidification Point	- 20 + 10:0,1°C	370/6-7 mm	Hg	weiß/white	–	5	76 mm
A 308 380	90 C		0 + 30:0,1°C	370/6-7 mm	Hg	weiß/white	–	5	76 mm
A 308 390	91 C		20 + 50:0,1°C	370/6-7 mm	Hg	weiß/white	–	5	76 mm
A 308 468	99 C	Weathering Test	- 50 + 5:0,2°C	302/6-7 mm	Hg-TI	weiß/white	–	5	35 mm
A 308 470	99 F		- 58 + 41:0,5°F	302/6-7 mm	Hg-TI	weiß/white	–	5	35 mm
A 308 500	102 C	Solvents Distillation	123 + 177:0,2°C	395/6-7 mm	Hg	weiß/white	–	5	100 mm
A 308 510	103 C		148 + 202:0,2°C	395/6-7 mm	Hg	weiß/white	–	5	100 mm
A 308 520	104 C		173 + 227:0,2°C	395/6-7 mm	Hg	weiß/white	–	5	100 mm
A 308 530	105 C		198 + 252:0,2°C	395/6-7 mm	Hg	weiß/white	–	5	100 mm
A 308 540	106 C		223 + 277:0,2°C	395/6-7 mm	Hg	weiß/white	–	5	100 mm
A 308 550	107 C		248 + 302:0,2°C	395/6-7 mm	Hg	weiß/white	–	5	100 mm

Fortsetzung/Continued

Art.Nr. Art.No.	Typ Type	Spezifikation Specification	Messbereich Meas. Range	Länge/Ø Length/Ø	Füllung Filling	Rückseite Back	Hilfsskala Aux. Scale	Prüfpunkte Test Points	Eintauchtiefe Immersion
A 308 574	110 C	Kinematic Viscosity	133,6 + 136,4 : 0,05 °C	305/6 - 7 mm	Hg	weiß/white	0 °C	5	ganz/total
A 308 600	112 C	Solidification P. Benzene	4 + 6 : 0,02 °C	215/6 - 7 mm	Hg	weiß/white	0 °C	5	ganz/total
A 308 630	114 C	Aviation Fuel Freezing P.	- 80 + 20 : 0,5 °C	300/6 - 7 mm	Tol.	weiß/white	-	5	ganz/total
A 308 710	120 C	Kinematic Viscosity	38,6 + 41,4 : 0,05 °C	305/6 - 7 mm	Hg	weiß/white	0 °C	5	ganz/total
A 308 730	121 C		98,6 + 101,4 : 0,05 °C	305/6 - 7 mm	Hg	weiß/white	0 °C	5	ganz/total
A 308 750	122 C	Brookfield Viscosity	- 45 - 35 : 0,2 °C	300/6 - 7 mm	Hg-Tl	weiß/white	-	5	ganz/total
A 308 770	123 C		- 35 - 25 : 0,1 °C	300/6 - 7 mm	Hg	weiß/white	-	5	ganz/total
A 308 790	124 C		- 25 - 15 : 0,1 °C	300/6 - 7 mm	Hg	weiß/white	-	5	ganz/total
A 308 810	125 C		- 15 - 5 : 0,1 °C	300/6 - 7 mm	Hg	weiß/white	-	5	ganz/total
A 308 870	127 C	Kinematic Viscosity	- 21,4 - 18,6 : 0,05 °C	305/6 - 7 mm	Hg	weiß/white	0 °C	5	ganz/total
A 309 000	132 C		148,6 + 151,4 : 0,05 °C	305/6 - 7 mm	Hg	weiß/white	0 °C	5	ganz/total

ASTM-Thermometer mit Werksprüfschein, Rückseite gelb, bitte anfragen.

ASTM Thermometers with works certificate, yellow backed, please request.

Zubehör für ASTM Thermometer

Component Parts for ASTM Thermometers

Art.Nr. Produktbeschreibung
Art.No. Product Specifications

A 312 000	Metallnippel für ASTM Thermometer 23C, 24C, 25C aus vernickeltem Messing Metal ferrules made of nickel-plated brass for ASTM thermometers 23C/F, 24C/F and 25C/F
A 312004	Metallnippel für ASTM Thermometer 9C/F und 10C/F aus vernickeltem Messing Metal ferrules made of nickel-plated brass for ASTM thermometers 9C/F and 10C/F.
A 312008	Metallnippel für ASTM Thermometer 57C/F aus vernickeltem Messing Metal ferrules made of nickel-plated brass for ASTM thermometer 57C/F.
A 315000	Tankschöpfgefäß nach ASTM D1086 für ASTM/IP Tankthermometer; Holzfassung mit kräftigem Metallbügel zur Befestigung des Thermometers; Schöpfgefäß aus Messing Tank Cupcase according to ASTM D1086 for use with ASTM/IP tank thermometers; wooden case with strong metal bow to fix the thermometer; cup case made of brass
A 315010	Tankschöpfgefäß nach ASTM D1086 für ASTM/IP Tankthermometer; Holzfassung mit kräftigem Metallbügel zur Befestigung des Thermometers; Schöpfgefäß vernickelt Tank Cupcase according to ASTM D1086 for use with ASTM/IP tank thermometers; wooden case with strong metal bow to fix the thermometer; cup case nickel plated

Thermometer nach IP

Präzisionsthermometer für Spezialanwendungen, gefertigt nach den jeweils neuesten Spezifikationen der IP-Norm; für den Temperaturbereich von -80 °C bis 405 °C (-112 °F bis 760 °F); Feinteilung bis 0,05 °C; sämtliche Instrumente sind zur staatlichen Eichung oder zur staatlichen Kalibrierung zugelassen; in der Regel ab Lager lieferbar, weitere Qualitätszertifikate auf Anfrage.

Thermometers According to IP

Precision thermometers for special applications, each manufactured as per the latest specifications of the IP-Standard; for the temperature range of -80 °C up to 405 °C (-112 °F up to 760 °F); fine subdivision up to 0,05 °C; all instruments are permitted for government verification or for government calibration; in general available from stock, further quality certificates on request.

Stabform, Thermometerfüllung: Hg, Hg-Thallium Eutektikum (**Hg-Tl**) oder Toluol (**Tol.**), widerstandsfähige Einfärbung, oben rund zu, in transparenter Vierkanthülse, **eichfähig oder kalibrierfähig**

Solid Stem, thermometer filling: Hg, Hg-thallium-eutectic alloy (**Hg-Tl**) or toluene (**Tol.**) durable pigment, top finish round, in transparent square plastic case, **suitable for government verification or calibration**

Art.Nr. Art.No.	Typ Type	Spezifikation Specification	Messbereich Meas. Range	Länge/Ø Length/Ø	Füllung Filling	Rückseite Back	Hilfsskala Aux. Scale	Eintauchtiefe Immersion
A 340 000	1 C	Cloud and Pour	- 38 + 50 : 1 °C	230/6-8mm	Hg	weiß/white	–	108 mm
A 340 020	2 C	Low Cloud and Pour	- 80 + 20 : 1 °C	230/6-8mm	Toluol	weiß/white	–	76 mm
A 340 040	3 C	Demulsification	- 1 + 105 : 0,5 °C	280/6-8mm	Hg	weiß/white	–	ganz/total
A 340 060	4 C	Crude Oil Distillation	- 4 + 360 : 2 °C	310/6-8mm	Hg	weiß/white	–	ganz/total
A 340 070	5 C	Low Distillation	- 2 + 300 : 1 °C	385/6-8mm	Hg	weiß/white	–	ganz/total
A 340 080	6 C	High Distillation	- 2 + 400 : 1 °C	385/6-8mm	Hg	weiß/white	–	ganz/total
A 340 090	8 C	Flushing-Case Low	0 + 45 : 0,2 °C	340/6-8mm	Hg	weiß/white	–	65 mm
A 340 110	9 C	Flushing-Case Medium	40 + 85 : 0,2 °C	340/6-8mm	Hg	weiß/white	–	65 mm
A 340 150	14 C	Aviation Fuel Freezing P.	-80 + 20 : 0,5 °C	300/6-8mm	Toluol	weiß/white	–	ganz/total
A 340 160	15 C	Low Pensky-Martens	- 5 + 110 : 0,5 °C	290/6-8mm	Hg	weiß/white	–	57 mm
A 340 180	16 C	High Pensky-Martens	90 + 370 : 2 °C	290/6-8mm	Hg	weiß/white	–	57 mm
A 340 200	17 C	Wax Melting Point	38 + 82 : 0,1 °C	375/6-8mm	Hg	weiß/white	–	79 mm
A 340 220	18 C	Congealing Point	20 + 100,6 : 0,2 °C	310/6-8mm	Hg	weiß/white	–	ganz/total
A 340 240	20 C	Low Aniline Point	- 38 + 42 : 0,2 °C	420/6-8mm	Hg	weiß/white	–	50 mm
A 340 250	21 C	Medium Aniline Point	25 + 105 : 0,2 °C	420/6-8mm	Hg	weiß/white	–	50 mm
A 340 260	22 C	Oxidation	195 + 205 : 0,1 °C	300/6-8mm	Hg	weiß/white	–	100 mm
A 340 270	23 C	Reid Vapour Pressure	34 + 42 : 0,1 °C	275/6-8mm	Hg	weiß/white	–	ganz/total
A 340 290	24 C	Oxidation Stability	95 + 103 : 0,1 °C	275/6-8mm	Hg	weiß/white	–	ganz/total
A 340 310		Abel Oil Cup Celsius	10 + 65 : 0,5 °C	228/6-8mm	Hg	weiß/white	–	(61 mm)
A 340 330		Abel Water-Bath Celsius	32 + 88 : 0,5 °C	228/6-8mm	Hg	weiß/white	–	(89 mm)
A 340 350	28 C	Cleveland Open Flash	- 6 + 400 : 2 °C	310/6-8mm	Hg	weiß/white	–	25 mm
A 340 370	29 C	Kin Visc 20 °C	18,6 + 21,4 : 0,05 °C	305/6-8mm	Hg	weiß/white	0 °C	ganz/total
A 340 390	30 C	Kin Visc 25 °C	23,6 + 26,4 : 0,05 °C	305/6-8mm	Hg	weiß/white	0 °C	ganz/total
A 340 410	31 C	Kin Visc 37,8 °C	36,6 + 39,4 : 0,05 °C	305/6-8mm	Hg	weiß/white	0 °C	ganz/total
A 340 430	32 C	Kin Visc 98,9 °C	98,6 + 101,4 : 0,05 °C	305/6-8mm	Hg	weiß/white	0 °C	ganz/total
A 340 450	33 C	Kin Visc 0 °C	- 1,4 + 1,4 : 0,05 °C	305/6-8mm	Hg	weiß/white	–	ganz/total
A 340 470	34 C	Kin Visc 54,4 °C	52,6 + 55,4 : 0,05 °C	305/6-8mm	Hg	weiß/white	0 °C	ganz/total
A 340 490	35 C	Kin Visc 60 °C	58,6 + 61,4 : 0,05 °C	305/6-8mm	Hg	weiß/white	0 °C	ganz/total
A 340 510	36 C	Kin Visc 93,3 °C	91,6 + 94,4 : 0,05 °C	305/6-8mm	Hg	weiß/white	0 °C	ganz/total
A 340 530	37 C	Sludge	144 + 156 : 0,2 °C	270/6-8mm	Hg	weiß/white	–	100 mm
A 340 540	38 C	Pen	23 + 27 : 0,1 °C	260/6-8mm	Hg	weiß/white	–	ganz/total
A 340 550	39 C	Density	- 1 + 38 : 0,1 °C	440/6-8mm	Hg	weiß/white	–	ganz/total
A 340 570	40 C	Drop Point Low	20 + 120 : 1 °C	250/4,5-6mm	Hg	weiß/white	–	100 mm
A 340 580	41 C	Drop Point High	100 + 230 : 1 °C	250/6-8mm	Hg	weiß/white	–	100 mm
A 340 590	42 C	Breaking Point	- 38 + 30 : 0,5 °C	370/6-8mm	Hg	weiß/white	–	250 mm
A 340 600	43 C	FP Cut-Back (Int)	10 + 110 : 0,5 °C	305/6-8mm	Hg	weiß/white	–	(61 mm)
A 340 620	44 C	FP Cut-Back (Ext)	15 + 121 : 0,5 °C	305/6-8mm	Hg	weiß/white	–	(89 mm)
A 340 640	45 C	Refractometer	15 + 30 : 0,2 °C	160/5-6mm	Hg	weiß/white	–	22 mm
A 340 650	46 C	Westphalbalance	14,5 + 21 : 0,1 °C	160/6-8mm	Hg	weiß/white	–	ganz/total
A 340 670	47 C	Loss on Heating	155 + 170 : 0,5 °C	155/6-8mm	Hg	weiß/white	–	ganz/total
A 340 680	48 C	Tank Low	- 38 + 30 : 0,5 °C	310/6-8mm	Hg	weiß/white	–	ganz/total
A 340 700	49 C	Tank Medium	- 15 + 40 : 0,5 °C	310/6-8mm	Hg	weiß/white	–	ganz/total
A 340 720	50 C	Tank High	10 + 65 : 0,5 °C	310/6-8mm	Hg	weiß/white	–	ganz/total
A 340 740	51 C	Tank Heated Fuel	35 + 120 : 0,5 °C	310/6-8mm	Hg	weiß/white	–	ganz/total
A 340 760	52 C	Tank Bitumen	90 + 260 : 1 °C	310/6-8mm	Hg	weiß/white	–	ganz/total
A 340 780	53 C	Tank Cargo	0 + 80 : 0,5 °C	310/6-8mm	Hg	weiß/white	–	ganz/total

Fortsetzung nächste Seite/Continued on next page

Fortsetzung/Continued

Art.Nr. Art.No.	Typ Type	Spezifikation Specification	Messbereich Meas. Range	Länge/Ø Length/Ø	Füllung Filling	Rückseite Back	Hilfsskala Aux. Scale	Eintauchtiefe Immersion
A 340 800	59 C	High Aniline Point	90 + 170:0,2°C	420/6-8mm	Hg	weiß/white	-	50mm
A 340 810	60 C	Low Softening Point	- 2 + 80:0,2°C	395/6-8mm	Hg	weiß/white	-	ganz/total
A 340 820	61 C	High Softening Point	30 + 200:0,5°C	395/6-8mm	Hg	weiß/white	-	ganz/total
A 340 830	62 C	Partial Immersion	- 5 + 300:1°C	390/6-8mm	Hg	weiß/white	-	76mm
A 340 850	63 C	Pertolatum Melting Point	32 + 127:0,2°C	380/6-8mm	Hg	weiß/white	-	79mm
A 340 860	64 C	Density Wide Range	- 20 + 102:0,2°C	420/6-8mm	Hg	weiß/white	-	ganz/total
A 340 880	65 C	Kin Visc Low	- 51,6 - 34:0,1°C	417/7-8mm	Hg-TI	weiß/white	0°C	ganz/total
A 340 900	66 C	Kin Visc 50°C	48,6 + 51,4:0,05°C	305/6-8mm	Hg	weiß/white	-	ganz/total
A 340 920	67 C	Kin Visc -17,8	- 19,4 - 16,6:0,05°C	305/6-8mm	Hg	weiß/white	0°C	ganz/total
A 340 940	68 C	Kin Visc -40°C	- 41,4 - 38,6:0,05°C	305/6-8mm	Hg-TI	weiß/white	0°C	ganz/total
A 340 960	69 C	Kin Visc -53,9°C	- 55,4 - 52,6:0,05°C	305/6-8mm	Hg-TI	weiß/white	0°C	ganz/total
A 340 990	71 C	Kin Visk -26,1°C	- 27,4 - 24,6:0,05°C	305/6-8mm	Hg	weiß/white	0°C	ganz/total
A 341 010	72 C	Oil in Wax	- 37 + 21:0,5°C	355/6-8mm	Hg	weiß/white	-	76mm
A 341 030	73 C	Partial Immersion	- 5 + 400:1°C	415/6-8mm	Hg	weiß/white	-	76mm
A 341 050	74 C	Abel Oil Cup Wide R.	- 35 + 70:0,5°C	310/6-8mm	Hg	weiß/white	-	61mm
A 341 060	75 C	Abel Water Bath-Wide R.	- 30 + 80:0,5°C	310/5-6,5mm	Hg	weiß/white	-	89mm
A 341 070	76 C	Engler Viscosity	10 + 55:0,5°C	240/6-8mm	Hg	weiß/white	-	93mm
A 341 080	77 C	Solvents Distillation	- 2 + 52:0,2°C	395/6-8mm	Hg	weiß/white	-	100mm
A 341 090	78 C		24 + 78:0,2°C	395/6-8mm	Hg	weiß/white	-	100mm
A 341 100	79 C		48 + 102:0,2°C	395/6-8mm	Hg	weiß/white	-	100mm
A 341 110	80 C		72 + 126:0,2°C	395/6-8mm	Hg	weiß/white	-	100mm
A 341 120	81 C		98 + 152:0,2°C	395/6-8mm	Hg	weiß/white	-	100mm
A 341 130	82 C		95 + 255:0,5°C	395/6-8mm	Hg	weiß/white	-	100mm
A 341 140	83 C		123 + 177:0,2°C	395/6-8mm	Hg	weiß/white	-	100mm
A 341 150	84 C		148 + 202:0,2°C	395/6-8mm	Hg	weiß/white	-	100mm
A 341 160	85 C		173 + 227:0,2°C	395/6-8mm	Hg	weiß/white	-	100mm
A 341 170	86 C		198 + 252:0,2°C	395/6-8mm	Hg	weiß/white	-	100mm
A 341 180	87 C		223 + 277:0,2°C	395/6-8mm	Hg	weiß/white	-	100mm
A 341 190	88 C		248 + 302:0,2°C	395/6-8mm	Hg	weiß/white	-	100mm
A 341 210	89 C	Soft P. (Bitumen) Wide R.	- 1 + 175:0,5°C	405/6-8mm	Hg	weiß/white	-	ganz/total
A 341 230	90 C	Kin Visc 82,2°C	80,6 + 83,4:0,05°C	305/6-8mm	Hg	weiß/white	0°C	ganz/total
A 341 250	91 C	Rapid Flash	0 + 110:1°C	198/6-8mm	Hg	weiß/white	-	44mm
A 341 270	92 C	Kin Visc 40°C	38,6 + 41,4:0,05°C	305/6-8mm	Hg	weiß/white	0°C	ganz/total
A 341 290	93 C	Kin Visc 135°C	133,6 + 136,4:0,05°C	305/6-8mm	Hg	weiß/white	0°C	ganz/total
A 341 310	94 C	Brookfield Viscosity	- 45 - 35:0,1°C	300/5,5-8mm	Hg-TI	weiß/white	-	ganz/total
A 341 330	95 C		- 35 - 25:0,1°C	300/5,5-8mm	Hg	weiß/white	-	ganz/total
A 341 350	96 C		- 25 - 15:0,1°C	300/6-8mm	Hg	weiß/white	-	ganz/total
A 341 370	97 C		- 15 - 5:0,1°C	300/6-8mm	Hg	weiß/white	-	ganz/total
A 341 390	98 C	Rapid Flash (High)	100 + 300:2,0°C	197/6-8mm	Hg	weiß/white	-	44mm
A 341 410	99 C	Kin Visc -20°C	- 21,4 - 18,6:0,05°C	305/6-8mm	Hg	weiß/white	0°C	ganz/total
A 341 430	100 C	Kin Visk 80°C	78,6 + 81,4:0,05°C	305/6-8mm	Hg	weiß/white	0°C	ganz/total
A 341 450	101 C	Medium Pensky-Martens	20 + 150:1°C	290/6-8mm	Hg	weiß/white	-	57mm
A 341 470	102 C	Kin Visk 150°C	148,6 + 151,4:0,05°C	305/6-8mm	Hg	weiß/white	0°C	ganz/total

IP Thermometer, Rückseite gelb bitte anfragen.

IP Thermometers, yellow backed, please request.

Tankschöpfgefäße für IP Thermometer siehe unter Art.Nr. A 315000 f, Hauptkatalog Seite 103

Tank cupcases for IP thermometers see Art.No. A 315000 f, this main catalogue page 103

Übereinstimmende IP und ASTM Normen

Die Bauart vieler IP Thermometer entspricht exakt der Bauart bestimmter ASTM Thermometer. Die folgende Tabelle stellt die entsprechenden Thermometertypen zusammen.

Corresponding IP and ASTM Specifications

The design of many IP thermometers corresponds exactly to the design of certain ASTM thermometers. In the following table you will find the corresponding thermometer types.

IP	1	2	5	6	14	15	16	17	18	20	21	23	24	28	29	30	31	32	33	
ASTM	5	6	7	8	114	9	10	14	54	33	34	18	22	11	44	45	28	121	128	
IP	34	35	36	37	47	59	60	61	63	64	65	66	67	68	69	71	72	77	78	
ASTM	29	47	129	134	13	35	15	16	61	12	43	46	72	73	74	126	71	37	38	
IP	79	80	81	82	83	84	85	86	87	88	89	90	92	93	94	95	96	97	99	102
ASTM	39	40	41	42	102	103	104	105	106	107	113	48	120	110	122	123	124	125	127	132

S.T.P.T.C. Thermometer

Präzisionsthermometer für Spezialanwendungen, gefertigt nach den jeweils neuesten Spezifikationen der S.T.P.T.C.-Norm; für den Temperaturbereich von -55 °C bis 400 °C; Feinteilung bis 0,05 °C; sämtliche Instrumente sind zur staatlichen Eichung oder zur staatlichen Kalibrierung zugelassen; in der Regel ab Lager lieferbar, weitere Qualitätszertifikate auf Anfrage.

S.T.P.T.C. Thermometers

Precision thermometers for special applications, each manufactured as per the latest specifications of the S.T.P.T.C.-Standard; for the temperature range of -55 °C up to 400 °C; fine subdivision up to 0,05 °C; all instruments are permitted for government verification or for government calibration; in general available from stock, further quality certificates on request

Stabform, Thermometerfüllung: Hg oder Hg-Thallium Eutektikum (**Hg-Tl**), widerstandsfähige Einfärbung, oben mit Ring, in transparenter Vierkanthülse, **eichfähig oder kalibrierfähig**

Solid Stem, thermometer filling: Hg or Hg-thallium-eutectic alloy (**Hg-Tl**), durable pigment, with ring at top, in transparent square plastic case, **suitable for government verification or calibration**

Art. Nr. Art. No.	Typ Type	Messbereich Meas. Range	Länge/Ø Length/Ø	Füllung Filling	Rückseite Back	Eintauchtiefe Immersion
A 400 000	T 1d	- 10 +20:0,1 °C	410/6-7 mm	Hg	weiß/white	100 mm
A 400 010	T 3d	0 +120:0,5 °C	430/6-7 mm	Hg	weiß/white	100 mm
A 400 020	T 4d	- 2 +400:1 °C	430/6-7 mm	Hg	weiß/white	100 mm
A 400 030	T 5d	15 +45:0,1 °C	430/6-7 mm	Hg	weiß/white	100 mm
A 400 040	T 7d	65 +90:0,1 °C	400/6-7 mm	Hg	weiß/white	100 mm
A 400 050	T 8d	70 +130:0,2 °C	380/6-7 mm	Hg	weiß/white	100 mm
A 400 060	T 9d	50 +210:0,5 °C	430/6-7 mm	Hg	weiß/white	100 mm
A 400 070	T 11d	105 +115:0,1 °C	300/6-7 mm	Hg	weiß/white	100 mm
A 400 080	T 12d	130 +160:0,1 °C	420/6-7 mm	Hg	weiß/white	100 mm
A 400 110	T 17d	39,5 + 70,5:0,1 °C	400/6-7 mm	Hg	weiß/white	100 mm
A 400 150	T 20d	175 +275:0,5 °C	430/6-7 mm	Hg	weiß/white	100 mm
A 400 160	T 21d	180 +215:0,1 °C	430/6-7 mm	Hg	weiß/white	100 mm
A 400 170	T 22d	205 +235:0,1 °C	430/6-7 mm	Hg	weiß/white	100 mm
A 400 180	T 23d	105 +135:0,1 °C	420/6-7 mm	Hg	weiß/white	100 mm
A 400 190	T 24d	72 +82:0,05 °C	400/6-7 mm	Hg	weiß/white	100 mm
A 400 200	T 25d	- 55 - 25:0,1 °C	400/6-7 mm	Hg-Tl	weiß/white	100 mm
A 400 210	T 26d	- 30 - 0:0,1 °C	400/6-7 mm	Hg	weiß/white	100 mm

Thermometer nach BS

Thermometer für Spezialanwendungen, gefertigt nach den jeweils neuesten Spezifikationen der BS-Norm; für den Temperaturbereich von -100°C bis 500°C; Feinteilung bis 0,02°C; in der Regel ab Lager lieferbar, Qualitätszertifikate auf Anfrage.

Thermometers According to BS

Thermometers for special applications, each manufactured as per the latest specifications of the BS-Standard; for the temperature range of -100°C up to 500°C; fine subdivision up to 0,02°C; in general available from stock, quality certificates on request.

Secondary Reference Thermometer nach BS 1900

Stabform, Thermometerfüllung: Hg, widerstandsfähige Einfärbung, oben rund zu, in transparenter Vierkanthülse, **eichfähig oder kalibrierfähig**

Secondary Reference Thermometers According to BS 1900

Solid Stem, thermometer filling: Hg, durable pigment, top finish round, in transparent square plastic case, **suitable for government verification or calibration**

Art. Nr. Art. No.	Typ Type	Messbereich Meas. Range	Länge/Ø Length/Ø	Füllung Filling	Rückseite Back	Hilfsskala Aux. Scale	BS	Eintauchtiefe Immersion
A 401 910	SR5/20C	9,5 + 20,5 : 0,02 °C	480/6-7,5mm	Hg	weiß/white	0°C	BS 1900	ganz/total
A 401 912	SR5/30C	19,5 + 30,5 : 0,02 °C	480/6-7,5mm	Hg	weiß/white	0°C	BS 1900	ganz/total
A 401 914	SR5/40C	29,5 + 40,5 : 0,02 °C	480/6-7,5mm	Hg	weiß/white	0°C	BS 1900	ganz/total
A 401 916	SR5/50C	39,5 + 50,5 : 0,02 °C	480/6-7,5mm	Hg	weiß/white	0°C	BS 1900	ganz/total
A 401 918	SR5/60C	49,5 + 60,5 : 0,02 °C	480/6-7,5mm	Hg	weiß/white	0°C	BS 1900	ganz/total
A 401 920	SR5/70C	59,5 + 70,5 : 0,02 °C	480/6-7,5mm	Hg	weiß/white	0°C	BS 1900	ganz/total
A 401 922	SR5/80C	69,5 + 80,5 : 0,02 °C	480/6-7,5mm	Hg	weiß/white	0°C	BS 1900	ganz/total
A 401 924	SR5/90C	79,5 + 90,5 : 0,02 °C	480/6-7,5mm	Hg	weiß/white	0°C	BS 1900	ganz/total
A 401 926	SR5/100C	89,5 + 100,5 : 0,02 °C	480/6-7,5mm	Hg	weiß/white	0°C	BS 1900	ganz/total
A 401 928	SR6/18C	- 1 + 18 : 0,05 °C	480/6-7,5mm	Hg	weiß/white	-	BS 1900	ganz/total
A 401 930	SR6/34C	16 + 34 : 0,05 °C	480/6-7,5mm	Hg	weiß/white	0°C	BS 1900	ganz/total
A 401 932	SR6/51C	33 + 51 : 0,05 °C	480/6-7,5mm	Hg	weiß/white	0°C	BS 1900	ganz/total
A 401 934	SR6/68C	50 + 68 : 0,05 °C	480/6-7,5mm	Hg	weiß/white	0°C	BS 1900	ganz/total
A 401 936	SR6/85C	67 + 85 : 0,05 °C	480/6-7,5mm	Hg	weiß/white	0°C	BS 1900	ganz/total
A 401 938	SR6/102C	84 + 102 : 0,05 °C	480/6-7,5mm	Hg	weiß/white	0°C	BS 1900	ganz/total

Weitere Typen nach BS 1900 bitte anfragen! / Further types according to BS 1900 please request!

Allgebrauchsthermometer nach BS 1704

Stabform, Thermometerfüllung: Hg oder Toluol (Tol.), widerstandsfähige Einfärbung, oben rund zu, in transparenter Vierkanthülse

General Purpose Thermometers According to BS 1704

Solid Stem, thermometer filling: Hg or toluene (Tol.), durable pigment, top finish round, in transparent square plastic case

Art. Nr. Art. No.	Typ Type	Messbereich Meas. Range	Länge/Ø Length/Ø	Füllung Filling	Rückseite Back	BS	Eintauchtiefe Immersion
A 402 080	A/total	-100 + 30 : 1 °C	300/6-7,5mm	Tol.	weiß/white	BS 1704	ganz/total
A 402 082	B/total	- 35 + 30 : 0,5 °C	300/6-7,5mm	Hg	weiß/white	BS 1704	ganz/total
A 402 084	C/total	0 + 60 : 0,5 °C	300/6-7,5mm	Hg	weiß/white	BS 1704	ganz/total
A 402 086	D/total	0 + 100 : 1 °C	300/6-7,5mm	Hg	weiß/white	BS 1704	ganz/total
A 402 088	E/total	0 + 160 : 1 °C	300/6-7,5mm	Hg	weiß/white	BS 1704	ganz/total
A 402 090	F/total	0 + 250 : 1 °C	300/6-7,5mm	Hg	weiß/white	BS 1704	ganz/total
A 402 092	G/total	0 + 360 : 2 °C	300/6-7,5mm	Hg	weiß/white	BS 1704	ganz/total
A 402 094	H/total	0 + 500 : 5 °C	345/6-7,5mm	Hg	weiß/white	BS 1704	ganz/total
A 402 100	A/75	- 100 + 30 : 1 °C	300/6-7,5mm	Tol.	weiß/white	BS 1704	75 mm
A 402 102	B/75	- 35 + 30 : 0,5 °C	300/6-7,5mm	Hg	weiß/white	BS 1704	75 mm
A 402 104	C/75	0 + 60 : 0,5 °C	300/6-7,5mm	Hg	weiß/white	BS 1704	75 mm
A 402 106	D/75	0 + 100 : 1 °C	300/6-7,5mm	Hg	weiß/white	BS 1704	75 mm
A 402 108	E/75	0 + 160 : 1 °C	300/6-7,5mm	Hg	weiß/white	BS 1704	75 mm
A 402 110	F/75	0 + 250 : 1 °C	300/6-7,5mm	Hg	weiß/white	BS 1704	75 mm
A 402 112	G/75	0 + 360 : 2 °C	300/6-7,5mm	Hg	weiß/white	BS 1704	75 mm
A 402 114	H/75	0 + 500 : 5 °C	345/6-7,5mm	Hg	weiß/white	BS 1704	75 mm

Weitere Typen nach BS 1704 bitte anfragen!

Further types according to BS 1704 please request!

Short-Range Short Stem Thermometer nach BS 1365

Stabform, Thermometerfüllung: Hg, widerstandsfähige Einfärbung, oben rund zu, in transparenter Vierkanthülse, **eichfähig oder kalibrierfähig**

Short-Range Short Stem Thermometers According to BS 1365

Solid Stem, thermometer filling: Hg, durable pigment, top finish round, in transparent square plastic case, **suitable for government verification or calibration**

Art. Nr. Art. No.	Typ Type	Messbereich Meas. Range	Länge/Ø Length/Ø	Füllung Filling	Rückseite Back	BS BS	Eintauchtiefe Immersion
A 402 500	SA 55 C/total	- 10 + 55:0,5°C	215/6-8mm	Hg	weiß/white	BS 1365	ganz/total
A 402 502	SA 105 C/total	45 + 105:0,5°C	215/6-8mm	Hg	weiß/white	BS 1365	ganz/total
A 402 504	SA 155 C/total	95 + 155:0,5°C	215/6-8mm	Hg	weiß/white	BS 1365	ganz/total
A 402 506	SA 205 C/total	145 + 205:0,5°C	215/6-8mm	Hg	weiß/white	BS 1365	ganz/total
A 402 508	SA 255 C/total	195 + 255:0,5°C	215/6-8mm	Hg	weiß/white	BS 1365	ganz/total
A 402 510	SA 305 C/total	245 + 305:0,5°C	215/6-8mm	Hg	weiß/white	BS 1365	ganz/total
A 402 512	SA 360 C/total	295 + 360:0,5°C	215/6-8mm	Hg	weiß/white	BS 1365	ganz/total
A 402 520	SA 55 C/80	- 10 + 55:0,5°C	215/6-8mm	Hg	weiß/white	BS 1365	80 mm
A 402 522	SA 105 C/80	45 + 105:0,5°C	215/6-8mm	Hg	weiß/white	BS 1365	80 mm
A 402 524	SA 155 C/80	95 + 155:0,5°C	215/6-8mm	Hg	weiß/white	BS 1365	80 mm
A 402 526	SA 205 C/80	145 + 205:0,5°C	215/6-8mm	Hg	weiß/white	BS 1365	80 mm
A 402 528	SA 255 C/80	195 + 255:0,5°C	215/6-8mm	Hg	weiß/white	BS 1365	80 mm
A 402 530	SA 305 C/80	245 + 305:0,5°C	215/6-8mm	Hg	weiß/white	BS 1365	80 mm
A 402 532	SA 360 C/80	295 + 360:0,5°C	215/6-8mm	Hg	weiß/white	BS 1365	80 mm
A 402 540	SB 1 C/total	- 10 + 1:0,1°C	235/6-8mm	Hg	weiß/white	BS 1365	ganz/total
A 402 542	SB 5 C/total	- 5 + 5:0,1°C	235/6-8mm	Hg	weiß/white	BS 1365	ganz/total
A 402 544	SB 15 C/total	5 + 15:0,1°C	235/6-8mm	Hg	weiß/white	BS 1365	ganz/total
A 402 546	SB 25 C/total	15 + 25:0,1°C	235/6-8mm	Hg	weiß/white	BS 1365	ganz/total
A 402 548	SB 35 C/total	25 + 35:0,1°C	235/6-8mm	Hg	weiß/white	BS 1365	ganz/total
A 402 550	SB 45 C/total	35 + 45:0,1°C	235/6-8mm	Hg	weiß/white	BS 1365	ganz/total
A 402 552	SB 55 C/total	45 + 55:0,1°C	235/6-8mm	Hg	weiß/white	BS 1365	ganz/total
A 402 554	SB 65 C/total	55 + 65:0,1°C	235/6-8mm	Hg	weiß/white	BS 1365	ganz/total
A 402 556	SB 75 C/total	65 + 75:0,1°C	235/6-8mm	Hg	weiß/white	BS 1365	ganz/total
A 402 558	SB 85 C/total	75 + 85:0,1°C	235/6-8mm	Hg	weiß/white	BS 1365	ganz/total
A 402 560	SB 95 C/total	85 + 95:0,1°C	235/6-8mm	Hg	weiß/white	BS 1365	ganz/total
A 402 562	SB 105 C/total	95 + 105:0,1°C	235/6-8mm	Hg	weiß/white	BS 1365	ganz/total
A 402 564	SB 115 C/total	105 + 115:0,1°C	235/6-8mm	Hg	weiß/white	BS 1365	ganz/total
A 402 566	SB 125 C/total	115 + 125:0,1°C	235/6-8mm	Hg	weiß/white	BS 1365	ganz/total
A 402 568	SB 135 C/total	125 + 135:0,1°C	235/6-8mm	Hg	weiß/white	BS 1365	ganz/total
A 402 570	SB 145 C/total	135 + 145:0,1°C	235/6-8mm	Hg	weiß/white	BS 1365	ganz/total
A 402 572	SB 155 C/total	145 + 155:0,1°C	235/6-8mm	Hg	weiß/white	BS 1365	ganz/total
A 402 574	SB 165 C/total	155 + 165:0,1°C	235/6-8mm	Hg	weiß/white	BS 1365	ganz/total
A 402 576	SB 175 C/total	165 + 175:0,1°C	235/6-8mm	Hg	weiß/white	BS 1365	ganz/total
A 402 578	SB 185 C/total	175 + 185:0,1°C	235/6-8mm	Hg	weiß/white	BS 1365	ganz/total
A 402 580	SB 195 C/total	185 + 195:0,1°C	235/6-8mm	Hg	weiß/white	BS 1365	ganz/total
A 402 582	SB 205 C/total	195 + 205:0,1°C	235/6-8mm	Hg	weiß/white	BS 1365	ganz/total
A 402 584	SB 215 C/total	205 + 215:0,1°C	235/6-8mm	Hg	weiß/white	BS 1365	ganz/total
A 402 586	SB 220 C/total	210 + 220:0,1°C	235/6-8mm	Hg	weiß/white	BS 1365	ganz/total

Weitere Typen nach BS 1365 bitte anfragen!

Further types according to BS 1365 please request!

Laborthermometer nach BS 593

Stabform, Thermometerfüllung: Hg, widerstandsfähige Einfärbung, oben rund zu, in transparenter Vierkanthülse, **eichfähig oder kalibrierfähig**

Laboratory Thermometers According to BS 593

Solid Stem, thermometer filling: Hg, durable pigment, top finish round, in transparent square plastic case, **suitable for government verification or calibration**

Art. Nr. Art. No.	Typ Type	Messbereich Meas. Range	Länge/Ø Length/Ø	Füllung Filling	Rückseite Back	Hilfsskala Aux. Scale	BS BS	Eintauchtiefe Immersion
A 403 198	A 10 C/total	- 30 + 10:0,1° C	400/5,5-7 mm	Hg	weiß/white	–	BS 593	ganz/total
A 403 200	A 20 C/total	- 20 + 20:0,1° C	400/5,5-7 mm	Hg	weiß/white	–	BS 593	ganz/total
A 403 202	A 40 C/total	0 + 40:0,1° C	400/5,5-7 mm	Hg	weiß/white	–	BS 593	ganz/total
A 403 204	A 70 C/total	40 + 70:0,1° C	400/5,5-7 mm	Hg	weiß/white	0°C	BS 593	ganz/total
A 403 206	A 100 C/total	70 + 100:0,1° C	400/5,5-7 mm	Hg	weiß/white	0°C	BS 593	ganz/total
A 403 208	A 130 C/total	100 + 130:0,1° C	400/5,5-7 mm	Hg	weiß/white	0°C	BS 593	ganz/total
A 403 210	A 160 C/total	130 + 170:0,1° C	400/5,5-7 mm	Hg	weiß/white	0°C	BS 593	ganz/total
A 403 212	B 60 C/total	- 20 + 60:0,2° C	400/5,5-7 mm	Hg	weiß/white	–	BS 593	ganz/total
A 403 214	B 110 C/total	50 + 110:0,2° C	400/5,5-7 mm	Hg	weiß/white	0°C	BS 593	ganz/total
A 403 216	B 160 C/total	100 + 160:0,2° C	400/5,5-7 mm	Hg	weiß/white	0°C	BS 593	ganz/total
A 403 218	B 210 C/total	150 + 210:0,2° C	400/5,5-7 mm	Hg	weiß/white	0°C	BS 593	ganz/total
A 403 220	B 260 C/total	200 + 260:0,2° C	400/5,5-7 mm	Hg	weiß/white	0°C	BS 593	ganz/total
A 403 240	A 10 C/100	- 30 + 10:0,1° C	400/5,5-7 mm	Hg	weiß/white	–	BS 593	100 mm
A 403 242	A 20 C/100	- 20 + 20:0,1° C	400/5,5-7 mm	Hg	weiß/white	–	BS 593	100 mm
A 403 244	A 40 C/100	0 + 40:0,1° C	400/5,5-7 mm	Hg	weiß/white	–	BS 593	100 mm
A 403 246	A 70 C/100	40 + 70:0,1° C	400/5,5-7 mm	Hg	weiß/white	0°C	BS 593	100 mm
A 403 248	A 100 C/100	70 + 100:0,1° C	400/5,5-7 mm	Hg	weiß/white	0°C	BS 593	100 mm
A 403 250	A 130 C/100	100 + 130:0,1° C	400/5,5-7 mm	Hg	weiß/white	0°C	BS 593	100 mm
A 403 252	A 160 C/100	130 + 160:0,1° C	400/5,5-7 mm	Hg	weiß/white	0°C	BS 593	100 mm
A 403 254	B 60 C/100	- 20 + 60:0,2° C	400/5,5-7 mm	Hg	weiß/white	–	BS 593	100 mm
A 403 256	B 110 C/100	50 + 110:0,2° C	400/5,5-7 mm	Hg	weiß/white	0°C	BS 593	100 mm
A 403 258	B 160 C/100	100 + 160:0,2° C	400/5,5-7 mm	Hg	weiß/white	0°C	BS 593	100 mm
A 403 260	B 210 C/100	150 + 210:0,2° C	400/5,5-7 mm	Hg	weiß/white	0°C	BS 593	100 mm
A 403 262	B 260 C/100	200 + 260:0,2° C	400/5,5-7 mm	Hg	weiß/white	0°C	BS 593	100 mm
A 403 380	F 50 C/100	- 2 + 52:0,2° C	395/6-8 mm	Hg	weiß/white	–	BS 593	100 mm
A 403 382	F 75 C/100	24 + 78:0,2° C	395/6-8 mm	Hg	weiß/white	–	BS 593	100 mm
A 403 384	F 100 C/100	48 + 102:0,2° C	395/6-8 mm	Hg	weiß/white	–	BS 593	100 mm
A 403 386	F 125 C/100	72 + 126:0,2° C	395/6-8 mm	Hg	weiß/white	–	BS 593	100 mm
A 403 388	F 150 C/100	98 + 152:0,2° C	395/6-8 mm	Hg	weiß/white	–	BS 593	100 mm
A 403 390	F 175 C/100	123 + 177:0,2° C	395/6-8 mm	Hg	weiß/white	–	BS 593	100 mm
A 403 392	F 200 C/100	148 + 202:0,2° C	395/6-8 mm	Hg	weiß/white	–	BS 593	100 mm
A 403 394	F 225 C/100	173 + 227:0,2° C	395/6-8 mm	Hg	weiß/white	–	BS 593	100 mm
A 403 396	F 250 C/100	198 + 252:0,2° C	395/6-8 mm	Hg	weiß/white	–	BS 593	100 mm
A 403 398	F 275 C/100	223 + 277:0,2° C	395/6-8 mm	Hg	weiß/white	–	BS 593	100 mm
A 403 400	F 300 C/100	248 + 302:0,2° C	395/6-8 mm	Hg	weiß/white	–	BS 593	100 mm
A 403 402	F 255 C/100	95 + 255:0,5° C	395/6-8 mm	Hg	weiß/white	–	BS 593	100 mm
A 403 404	F 150 C/76	- 20 + 150:1° C	322/6-7 mm	Hg	weiß/white	–	BS 593	76 mm
A 403 406	F 300 C/76	- 5 + 300:1° C	390/6-7 mm	Hg	weiß/white	–	BS 593	76 mm
A 403 408	F 400 C/76	- 5 + 400:1° C	415/6-7,5 mm	Hg	weiß/white	–	BS 593	76 mm

Weitere Typen nach BS 593 bitte anfragen!

Further types according to BS 593 please request!

Thermometer nach AFNOR

Präzisionsthermometer für Spezialanwendungen, gefertigt nach den jeweils neuesten Spezifikationen der AFNOR -Norm; für den Temperaturbereich von -55°C bis 620°C; Feinteilung bis 0,1°C; sämtliche Instrumente sind zur staatlichen Eichung oder zur staatlichen Kalibrierung zugelassen; in der Regel ab Lager lieferbar, weitere Qualitätszertifikate auf Anfrage

Thermometers According to AFNOR

Precision thermometers for special applications, each manufactured as per the latest specifications of the AFNOR-Standard; for the temperature range of -55°C up to 620°C; fine subdivision up to 0,1°C; all instruments are permitted for government verification or for government calibration; in general available from stock, further quality certificates on request.

Stabform, Thermometerfüllung: Hg oder Hg-Thallium Eutektikum (**Hg-Tl**), widerstandsfähige Einfärbung, oben mit Ring, in transparenter Vierkanthülse, **eichfähig oder kalibrierfähig**

Solid Stem, thermometer filling: Hg or Hg-thallium-eutectic alloy (**Hg-Tl**), durable pigment, with ring at top, in transparent square plastic case, **suitable for government verification or calibration**

Art. Nr. Art. No.	Typ Type	Messbereich Meas. Range	Länge/Ø Length/Ø	Füllung Filling	Rückseite Back	Hilfsskala Aux. Scale	Eintauchtiefe Immersion
A 411 000s	STL/ 0,1/ -25/ 5	-25 + 5:0,1°C	375/6-8mm	Hg	weiß/white	–	ganz/total
A 411 002	STL/ 0,1/ -5/ 25	- 5 + 25:0,1°C	375/6-8mm	Hg	weiß/white	–	ganz/total
A 411 004	STL/ 0,1/ 20/ 45	20 + 45:0,1°C	375/6-8mm	Hg	weiß/white	0°C	ganz/total
A 411 006	STL/ 0,1/ 40/ 65	40 + 65:0,1°C	375/6-8mm	Hg	weiß/white	0°C	ganz/total
A 411 008	STL/ 0,1/ 60/ 85	60 + 85:0,1°C	375/6-8mm	Hg	weiß/white	0°C	ganz/total
A 411 010	STL/ 0,1/ 80/ 105	80 + 105:0,1°C	375/6-8mm	Hg	weiß/white	0°C	ganz/total
A 411 032s	STL/ 0,2/ -55/ 5	-55 + 5:0,2°C	375/6-8mm	Hg-Tl	weiß/white	–	ganz/total
A 411 034s	STL/ 0,2/ -35/ 25	- 35 + 25:0,2°C	375/6-8mm	Hg	weiß/white	–	ganz/total
A 411 036	STL/ 0,2/ -15/ 45	- 15 + 45:0,2°C	375/6-8mm	Hg	weiß/white	–	ganz/total
A 411 038	STL/ 0,2/ 35/ 85	35 + 85:0,2°C	375/6-8mm	Hg	weiß/white	0°C	ganz/total
A 411 040	STL/ 0,2/ 75/ 125	75 + 125:0,2°C	375/6-8mm	Hg	weiß/white	0°C	ganz/total
A 411 042	STL/ 0,2/ 115/ 165	115 + 165:0,2°C	375/6-8mm	Hg	weiß/white	0°C	ganz/total
A 411 044s	STL/ 0,2/ 155/ 205	155 + 205:0,2°C	375/6-8mm	Hg	weiß/white	0°C	ganz/total
A 411 070	STL/ 0,5/ -30/ 120	- 35 + 115:0,5°C	375/6-8mm	Hg	weiß/white	–	ganz/total
A 411 072s	STL/ 0,5/ 90/ 210	90 + 210:0,5°C	375/6-8mm	Hg	weiß/white	0°C	ganz/total
A 411 074s	STL/ 0,5/ 190/ 310	190 + 310:0,5°C	375/6-8mm	Hg	weiß/white	0°C	ganz/total
A 411 088	STL/ 1/ -30/ 270	- 30 + 270:1°C	375/6-8mm	Hg	weiß/white	–	ganz/total
A 411 090s	STL/ 1/ 180/ 420	180 + 420:1°C	375/6-8mm	Hg	weiß/white	0°C	ganz/total
A 411 092s	STL/ 1/ 380/ 620	380 + 620:1°C	375/6-8mm	Hg	weiß/white	0°C	ganz/total
A 411 098s	STL/ 2/ 0/ 600	0 + 600 :2°C	375/6-8mm	Hg	gelb/yellow	–	ganz/total
A 411 340s	–	- 10 + 30:0,5°C	305/6-8mm	Hg	weiß/white	–	75 mm
A 411 480	–	- 48 + 4:0,2°C	302/6-8mm	Hg-Tl	weiß/white	–	35 mm
A 411 650s	–	- 20 + 420:1°C	405/6-8mm	Hg	weiß/white	–	ganz/total

Zusatz s bedeutet Sonderanfertigung mit Mindermengen-Zuschlag (MMZ) laut aktueller Preisliste.

The addition s to the catalogue number means special made at extra charge for small quantities (MMZ) as per the current pricelist.

Beachten Sie auch unsere Programme für Lebensmittel und Elektronik

Please pay also attention to our electronic and food programmes

Unser Lebensmittelkatalog beinhaltet eine große Auswahl an Messinstrumenten, die für die notwendige Eigenkontrolle gemäß Lebensmittelverordnung (HACCP) gefordert werden.

Our catalogue for food stuff includes a huge selection of measuring instruments, which are required for the necessary control according to the food regulation (HACCP).



Amarell Electronic bietet handliche Instrumente zur raschen Bestimmung von Temperatur, Feuchte, pH-Wert und Zeit!

Amarell Electronic offers instruments for the quick determination of temperature, humidity, pH-value and time!



AMARELL
ELECTRONIC

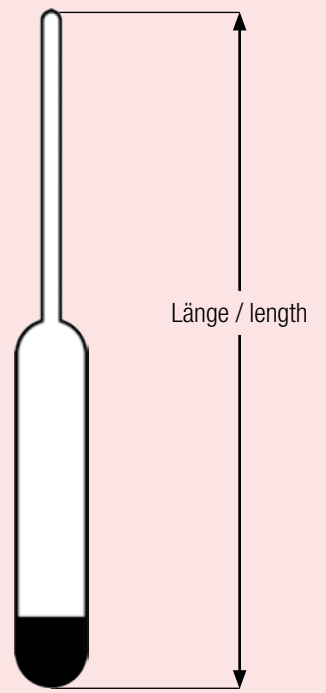

Aräometer
Hydrometers

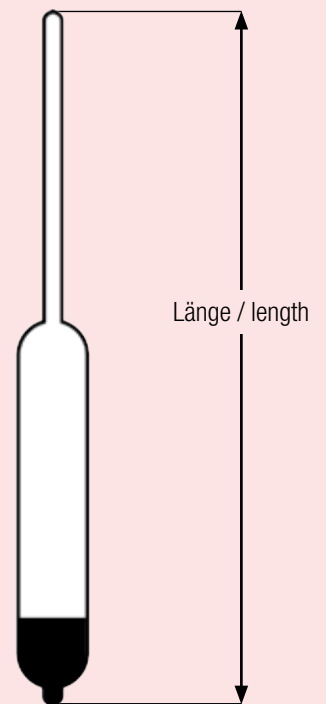

Aräometer mit Thermometer
Hydrometers with Thermometer

Allgebrauchsaräometer in gängigen Messbereichen

General Purpose Hydrometers for
Common Density Areas

Allgebrauchsaräometer in gängigen Messbereichen

Instrumente mit guter Genauigkeit zur zuverlässigen Dichtebestimmung in Labor und Industrie.

General Purpose Hydrometers for Common Density Areas

Instruments with good accuracy for reliable determination of density in laboratory and industry.

Aräometer mit der Messbereichsspanne von 0,060 bis 1,3 g/cm³

Allgebrauchsaräometer für den Dichtebereich von 0,600 g/cm³ bis 3,000 g/cm³; in der Regel ab Lager lieferbar, Qualitätszertifikate auf Anfrage.

Hydrometers with Scale Ranges from 0,060 up to 1,3 g/cm³

General purpose hydrometers for the density range of 0,600 g/cm³ up to 3,000 g/cm³; in general available from stock, quality certificates on demand.

Aräometer mit und ohne Thermometer (Messbereichsspanne 0,060 g/cm³), Papierskale, schrotbeschwerter Körper, Aräometergenauigkeit: ±1 Skalenteilungswert; Thermometer im Aräometerkörper, Messkapillare rund, Füllung: benetzende Spezialflüssigkeit*, in transparenter Plastikhülse

Hydrometers with and without Thermometer (scale 0,060 g/cm³), paper scale, shot weighted body, hydrometer accuracy ±1 scale division; Thermometer inside the hydrometer body, capillary round, filling: special wetting liquid*, in transparent plastic case

Art. Nr.	Typ	Dichtemessbereich	Länge	Bezugstemp.	Ablesung	Temp. Messbereich	Füllung	Kapillarrückseite
Art. No.	Type	Density Meas. Range	Length	Ref. Temp.	Reading	Temp. Meas. Range	Filling	Capillary Back
H 800 000	00	0,600-0,660:0,001 g/cm ³	160 mm	20°C	unten/below	–	–	–
H 800 002	0	0,650-0,710:0,001 g/cm ³	160 mm	20°C	unten/below	–	–	–
H 800 004	1	0,700-0,760:0,001 g/cm ³	160 mm	20°C	unten/below	–	–	–
H 800 006	2	0,760-0,820:0,001 g/cm ³	160 mm	20°C	unten/below	–	–	–
H 800 008	3	0,820-0,880:0,001 g/cm ³	160 mm	20°C	unten/below	–	–	–
H 800 010	4	0,880-0,940:0,001 g/cm ³	160 mm	20°C	unten/below	–	–	–
H 800 012	5	0,940-1,000:0,001 g/cm ³	160 mm	20°C	unten/below	–	–	–
H 800 014	6	1,000-1,060:0,001 g/cm ³	160 mm	20°C	unten/below	–	–	–
H 800 016	7	1,060-1,120:0,001 g/cm ³	160 mm	20°C	unten/below	–	–	–
H 800 018	8	1,120-1,180:0,001 g/cm ³	160 mm	20°C	unten/below	–	–	–
H 800 020	9	1,180-1,240:0,001 g/cm ³	160 mm	20°C	unten/below	–	–	–
H 800 022	10	1,240-1,300:0,001 g/cm ³	160 mm	20°C	unten/below	–	–	–
H 800 024	11	1,300-1,360:0,001 g/cm ³	160 mm	20°C	unten/below	–	–	–
H 800 026	12	1,360-1,420:0,001 g/cm ³	160 mm	20°C	unten/below	–	–	–
H 800 028	13	1,420-1,480:0,001 g/cm ³	160 mm	20°C	unten/below	–	–	–
H 800 030	14	1,480-1,540:0,001 g/cm ³	160 mm	20°C	unten/below	–	–	–
H 800 032	15	1,540-1,600:0,001 g/cm ³	160 mm	20°C	unten/below	–	–	–
H 800 034	16	1,600-1,660:0,001 g/cm ³	160 mm	20°C	unten/below	–	–	–
H 800 036	17	1,660-1,720:0,001 g/cm ³	160 mm	20°C	unten/below	–	–	–
H 800 038	18	1,720-1,780:0,001 g/cm ³	160 mm	20°C	unten/below	–	–	–
H 800 040	19	1,780-1,840:0,001 g/cm ³	160 mm	20°C	unten/below	–	–	–
H 800 042	20	1,840-1,900:0,001 g/cm ³	160 mm	20°C	unten/below	–	–	–
H 800 044	21	1,900-1,960:0,001 g/cm ³	160 mm	20°C	unten/below	–	–	–
H 800 046	22	1,960-2,020:0,001 g/cm ³	160 mm	20°C	unten/below	–	–	–
H 800 052	Suchspindel für den Messbereich der Aräometer 00 bis 22 Range Finder for the hydrometers 00 to 22							
H 800 060	Kompletter Satz mit 25 Instrumenten (00 bis 22, incl. Suchspindel), Länge 160 mm, im Etui Completely set with 25 Instruments (00 to 22, incl. range finder), length 160 mm, in stuffed case							
H 800 130s	00	0,600-0,660:0,001 g/cm ³	300 mm	20°C	unten/below	–	–	–
H 800 132s	0	0,650-0,710:0,001 g/cm ³	300 mm	20°C	unten/below	–	–	–
H 800 134	1	0,700-0,760:0,001 g/cm ³	300 mm	20°C	unten/below	–	–	–
H 800 136	2	0,760-0,820:0,001 g/cm ³	300 mm	20°C	unten/below	–	–	–
H 800 138	3	0,820-0,880:0,001 g/cm ³	300 mm	20°C	unten/below	–	–	–
H 800 140	4	0,880-0,940:0,001 g/cm ³	300 mm	20°C	unten/below	–	–	–
H 800 142	5	0,940-1,000:0,001 g/cm ³	300 mm	20°C	unten/below	–	–	–
H 800 144	6	1,000-1,060:0,001 g/cm ³	300 mm	20°C	unten/below	–	–	–
H 800 146	7	1,060-1,120:0,001 g/cm ³	300 mm	20°C	unten/below	–	–	–
H 800 148	8	1,120-1,180:0,001 g/cm ³	300 mm	20°C	unten/below	–	–	–
H 800 150	9	1,180-1,240:0,001 g/cm ³	300 mm	20°C	unten/below	–	–	–
H 800 152	10	1,240-1,300:0,001 g/cm ³	300 mm	20°C	unten/below	–	–	–

Zusatz s bedeutet Sonderanfertigung mit Mindermengen-Zuschlag (MMZ) laut aktueller Preisliste.

The addition s to the catalogue number means special made at extra charge for small quantities (MMZ) as per the current pricelist.

Fortsetzung nächste Seite / Continued on next page

Art. Nr.	Typ	Dichtemessbereich	Länge	Bezugstemp.	Ablesung	Temp. Messbereich	Füllung	Kapillarrückseite
Art. No.	Type	Density Meas. Range	Length	Ref. Temp.	Reading	Temp. Meas. Range	Filling	Capillary Back
H 800 154s	11	1,300-1,360:0,001 g/cm ³	300 mm	20°C	unten/below	–	–	–
H 800 156s	12	1,360-1,420:0,001 g/cm ³	300 mm	20°C	unten/below	–	–	–
H 800 158s	13	1,420-1,480:0,001 g/cm ³	300 mm	20°C	unten/below	–	–	–
H 800 160s	14	1,480-1,540:0,001 g/cm ³	300 mm	20°C	unten/below	–	–	–
H 800 162s	15	1,540-1,600:0,001 g/cm ³	300 mm	20°C	unten/below	–	–	–
H 800 164s	16	1,600-1,660:0,001 g/cm ³	300 mm	20°C	unten/below	–	–	–
H 800 166s	17	1,660-1,720:0,001 g/cm ³	300 mm	20°C	unten/below	–	–	–
H 800 168s	18	1,720-1,780:0,001 g/cm ³	300 mm	20°C	unten/below	–	–	–
H 800 170s	19	1,780-1,840:0,001 g/cm ³	300 mm	20°C	unten/below	–	–	–
H 800 172s	20	1,840-1,900:0,001 g/cm ³	300 mm	20°C	unten/below	–	–	–
H 800 174s	21	1,900-1,960:0,001 g/cm ³	300 mm	20°C	unten/below	–	–	–
H 800 176s	22	1,960-2,020:0,001 g/cm ³	300 mm	20°C	unten/below	–	–	–
H 800 180s	Suchspindel für den Messbereich der Aräometer 00 bis 22 Range Finder for the hydrometers 00 to 22							
H 800 190	Kompletter Satz mit 25 Instrumenten (00 bis 22, incl. Suchspindel), Länge 300 mm, im Etui Completely set with 25 Instruments (00 to 22, incl. range finder), length 300 mm, in stuffed case							
H 800 240s	00	0,600-0,660:0,001 g/cm ³	350 mm	20°C	unten/below	0+40:1 °C	blau/blue	klar/clear
H 800 242s	0	0,650-0,710:0,001 g/cm ³	350 mm	20°C	unten/below	0+40:1 °C	blau/blue	klar/clear
H 800 244s	1	0,700-0,760:0,001 g/cm ³	350 mm	20°C	unten/below	0+40:1 °C	blau/blue	klar/clear
H 800 246s	2	0,760-0,820:0,001 g/cm ³	350 mm	20°C	unten/below	0+40:1 °C	blau/blue	klar/clear
H 800 248s	3	0,820-0,880:0,001 g/cm ³	350 mm	20°C	unten/below	0+40:1 °C	blau/blue	klar/clear
H 800 250s	4	0,880-0,940:0,001 g/cm ³	350 mm	20°C	unten/below	0+40:1 °C	blau/blue	klar/clear
H 800 252s	5	0,940-1,000:0,001 g/cm ³	350 mm	20°C	unten/below	0+40:1 °C	blau/blue	klar/clear
H 800 254s	6	1,000-1,060:0,001 g/cm ³	350 mm	20°C	unten/below	0+40:1 °C	blau/blue	klar/clear
H 800 256s	7	1,060-1,120:0,001 g/cm ³	350 mm	20°C	unten/below	0+40:1 °C	blau/blue	klar/clear
H 800 258s	8	1,120-1,180:0,001 g/cm ³	350 mm	20°C	unten/below	0+40:1 °C	blau/blue	klar/clear
H 800 260s	9	1,180-1,240:0,001 g/cm ³	350 mm	20°C	unten/below	0+40:1 °C	blau/blue	klar/clear
H 800 262s	10	1,240-1,300:0,001 g/cm ³	350 mm	20°C	unten/below	0+40:1 °C	blau/blue	klar/clear
H 800 264s	11	1,300-1,360:0,001 g/cm ³	350 mm	20°C	unten/below	0+40:1 °C	blau/blue	klar/clear
H 800 266s	12	1,360-1,420:0,001 g/cm ³	350 mm	20°C	unten/below	0+40:1 °C	blau/blue	klar/clear
H 800 268s	13	1,420-1,480:0,001 g/cm ³	350 mm	20°C	unten/below	0+40:1 °C	blau/blue	klar/clear
H 800 270s	14	1,480-1,540:0,001 g/cm ³	350 mm	20°C	unten/below	0+40:1 °C	blau/blue	klar/clear
H 800 272s	15	1,540-1,600:0,001 g/cm ³	350 mm	20°C	unten/below	0+40:1 °C	blau/blue	klar/clear
H 800 274s	16	1,600-1,660:0,001 g/cm ³	350 mm	20°C	unten/below	0+40:1 °C	blau/blue	klar/clear
H 800 276s	17	1,660-1,720:0,001 g/cm ³	350 mm	20°C	unten/below	0+40:1 °C	blau/blue	klar/clear
H 800 278s	18	1,720-1,780:0,001 g/cm ³	350 mm	20°C	unten/below	0+40:1 °C	blau/blue	klar/clear
H 800 280s	19	1,780-1,840:0,001 g/cm ³	350 mm	20°C	unten/below	0+40:1 °C	blau/blue	klar/clear
H 800 282s	20	1,840-1,900:0,001 g/cm ³	350 mm	20°C	unten/below	0+40:1 °C	blau/blue	klar/clear
H 800 284s	21	1,900-1,960:0,001 g/cm ³	350 mm	20°C	unten/below	0+40:1 °C	blau/blue	klar/clear
H 800 286s	22	1,960-2,020:0,001 g/cm ³	350 mm	20°C	unten/below	0+40:1 °C	blau/blue	klar/clear
Kompletten Satz mit oder ohne Suchspindelbitte anfragen! Completely set with or without range finder please request!								
Zusatz s bedeutet Sonderanfertigung mit Mindermengen-Zuschlag (MMZ) laut aktueller Preisliste. The addition s to the catalogue number means special made at extra charge for small quantities (MMZ) as per the current pricelist.								
Fortsetzung nächste Seite/Continued on next page								

Aräometer mit und ohne Thermometer (Messbereichsspanne 0,100 g/cm³), Papierskale, schrotbeschwerter Körper, Aräometergenauigkeit: ±1 Skalenteilungswert; Thermometer im Aräometerkörper, Messkapillare rund, Füllung: benetzende Spezialflüssigkeit*, in transparenter Plastikhülse

Hydrometers with and without Thermometer (scale 0,100 g/cm³), paper scale, shot weighted body, hydrometer accuracy ±1 scale division; Thermometer inside the hydrometer body, capillary round, filling: special wetting liquid*, in transparent plastic case

Art. Nr.	Dichtemessbereich	Länge	Bezugstemp.	Ablesung	Temp. Messbereich	Füllung	Kapillarrückseite
Art. No.	Density Meas. Range	Length	Ref. Temp.	Reading	Temp. Meas. Range	Filling	Capillary Back
H 801 050	0,600 - 0,700 : 0,001 g/cm ³	300 mm	20 °C	unten/below	–	–	–
H 801 052	0,700 - 0,800 : 0,001 g/cm ³	300 mm	20 °C	unten/below	–	–	–
H 801 054	0,800 - 0,900 : 0,001 g/cm ³	300 mm	20 °C	unten/below	–	–	–
H 801 056	0,900 - 1,000 : 0,001 g/cm ³	300 mm	20 °C	unten/below	–	–	–
H 801 058	1,000 - 1,100 : 0,001 g/cm ³	300 mm	20 °C	unten/below	–	–	–
H 801 060	1,100 - 1,200 : 0,001 g/cm ³	300 mm	20 °C	unten/below	–	–	–
H 801 062	1,200 - 1,300 : 0,001 g/cm ³	300 mm	20 °C	unten/below	–	–	–
H 801 064	1,300 - 1,400 : 0,001 g/cm ³	300 mm	20 °C	unten/below	–	–	–
H 801 066	1,400 - 1,500 : 0,001 g/cm ³	300 mm	20 °C	unten/below	–	–	–
H 801 068	1,500 - 1,600 : 0,001 g/cm ³	300 mm	20 °C	unten/below	–	–	–
H 801 070	1,600 - 1,700 : 0,001 g/cm ³	300 mm	20 °C	unten/below	–	–	–
H 801 072	1,700 - 1,800 : 0,001 g/cm ³	300 mm	20 °C	unten/below	–	–	–
H 801 074	1,800 - 1,900 : 0,001 g/cm ³	300 mm	20 °C	unten/below	–	–	–
H 801 076	1,900 - 2,000 : 0,001 g/cm ³	300 mm	20 °C	unten/below	–	–	–
H 801 090s	Kompletter Satz mit 14 Instrumenten, Länge 300 mm, im Etui Completely set with 14 Instruments, length 300 mm, in stuffed case						
H 801 200s	0,600 - 0,700 : 0,001 g/cm ³	350 mm	20 °C	unten/below	0 + 40 : 1 °C	blau/blue	klar/clear
H 801 202s	0,700 - 0,800 : 0,001 g/cm ³	350 mm	20 °C	unten/below	0 + 40 : 1 °C	blau/blue	klar/clear
H 801 204s	0,800 - 0,900 : 0,001 g/cm ³	350 mm	20 °C	unten/below	0 + 40 : 1 °C	blau/blue	klar/clear
H 801 206s	0,900 - 1,000 : 0,001 g/cm ³	350 mm	20 °C	unten/below	0 + 40 : 1 °C	blau/blue	klar/clear
H 801 208s	1,000 - 1,100 : 0,001 g/cm ³	350 mm	20 °C	unten/below	0 + 40 : 1 °C	blau/blue	klar/clear
H 801 210s	1,100 - 1,200 : 0,001 g/cm ³	350 mm	20 °C	unten/below	0 + 40 : 1 °C	blau/blue	klar/clear
H 801 212s	1,200 - 1,300 : 0,001 g/cm ³	350 mm	20 °C	unten/below	0 + 40 : 1 °C	blau/blue	klar/clear
H 801 214s	1,300 - 1,400 : 0,001 g/cm ³	350 mm	20 °C	unten/below	0 + 40 : 1 °C	blau/blue	klar/clear
H 801 216s	1,400 - 1,500 : 0,001 g/cm ³	350 mm	20 °C	unten/below	0 + 40 : 1 °C	blau/blue	klar/clear
H 801 218s	1,500 - 1,600 : 0,001 g/cm ³	350 mm	20 °C	unten/below	0 + 40 : 1 °C	blau/blue	klar/clear
H 801 220s	1,600 - 1,700 : 0,001 g/cm ³	350 mm	20 °C	unten/below	0 + 40 : 1 °C	blau/blue	klar/clear
H 801 222s	1,700 - 1,800 : 0,001 g/cm ³	350 mm	20 °C	unten/below	0 + 40 : 1 °C	blau/blue	klar/clear
H 801 224s	1,800 - 1,900 : 0,001 g/cm ³	350 mm	20 °C	unten/below	0 + 40 : 1 °C	blau/blue	klar/clear
H 801 226s	1,900 - 2,000 : 0,001 g/cm ³	350 mm	20 °C	unten/below	0 + 40 : 1 °C	blau/blue	klar/clear
H 801 240s	Kompletter Satz mit 14 Instrumenten, Länge 350 mm, im Etui Completely set with 14 Instruments, length 350 mm, in stuffed case						

Zusatz s bedeutet Sonderanfertigung mit Mindermengen-Zuschlag (MMZ) laut aktueller Preisliste.

The addition s to the catalogue number means special made at extra charge for small quantities (MMZ) as per the current pricelist.

Aräometer mit und ohne Thermometer (Messbereichsspanne 0,150 bis 0,250 g/cm³), Papierskale, schrotbeschwerter Körper, Aräometergenauigkeit: ±1 Skalenteilungswert; Thermometer im Aräometerkörper, Messkapillare rund, Füllung: benetzende Spezialflüssigkeit*, in transparenter Plastikhülse

Hydrometers with and without Thermometer (scale 0,100 up to 0,250 g/cm³), paper scale, shot weighted body, hydrometer accuracy ±1 scale division; Thermometer inside the hydrometer body, capillary round, filling: special wetting liquid*, in transparent plastic case

Art. Nr.	Dichtemessbereich	Länge	Bezugstemp.	Ablesung	Temp. Messbereich	Füllung	Kapillarrückseite
Art. No.	Density Meas. Range	Length	Ref. Temp.	Reading	Temp. Meas. Range	Filling	Capillary Back
H 801 280s	0,700 - 0,850 : 0,005 g/cm ³	180 mm	20 °C	unten/below	–	–	–
H 801 282	0,850 - 1,000 : 0,005 g/cm ³	180 mm	20 °C	unten/below	–	–	–
H 801 284	1,000 - 1,250 : 0,005 g/cm ³	180 mm	20 °C	unten/below	–	–	–
H 801 286	1,250 - 1,500 : 0,005 g/cm ³	180 mm	20 °C	unten/below	–	–	–
H 801 288s	1,500 - 1,750 : 0,005 g/cm ³	180 mm	20 °C	unten/below	–	–	–
H 801 290s	1,750 - 2,000 : 0,005 g/cm ³	180 mm	20 °C	unten/below	–	–	–

Zusatz s bedeutet Sonderanfertigung mit Mindermengen-Zuschlag (MMZ) laut aktueller Preisliste. / The addition s to the catalogue number means special made at extra charge for small quantities (MMZ) as per the current pricelist.

Fortsetzung nächste Seite/Continued on next page

Fortsetzung / Continued

Art. Nr.	Dichtemessbereich	Länge	Bezugstemp.	Ableseung	Temp. Messbereich	Füllung	Kapillarrückseite
Art. No.	Density Meas. Range	Length	Ref. Temp.	Reading	Temp. Meas. Range	Filling	Capillary Back
H 801 360	0,600 - 0,800 : 0,002 g/cm ³	280 mm	20 °C	unten/below	–	–	–
H 801 362	0,800 - 1,000 : 0,002 g/cm ³	280 mm	20 °C	unten/below	–	–	–
H 801 364	1,000 - 1,200 : 0,002 g/cm ³	280 mm	20 °C	unten/below	–	–	–
H 801 366	1,200 - 1,400 : 0,002 g/cm ³	280 mm	20 °C	unten/below	–	–	–
H 801 368	1,400 - 1,600 : 0,002 g/cm ³	280 mm	20 °C	unten/below	–	–	–
H 801 370	1,600 - 1,800 : 0,002 g/cm ³	280 mm	20 °C	unten/below	–	–	–
H 801 372	1,800 - 2,000 : 0,002 g/cm ³	280 mm	20 °C	unten/below	–	–	–
H 801 490s	0,600 - 0,800 : 0,002 g/cm ³	350 mm	20 °C	unten/below	0+40 : 1 °C	blau/blue	klar/clear
H 801 492s	0,800 - 1,000 : 0,002 g/cm ³	350 mm	20 °C	unten/below	0+40 : 1 °C	blau/blue	klar/clear
H 801 494s	1,000 - 1,200 : 0,002 g/cm ³	350 mm	20 °C	unten/below	0+40 : 1 °C	blau/blue	klar/clear
H 801 496s	1,200 - 1,400 : 0,002 g/cm ³	350 mm	20 °C	unten/below	0+40 : 1 °C	blau/blue	klar/clear
H 801 498s	1,400 - 1,600 : 0,002 g/cm ³	350 mm	20 °C	unten/below	0+40 : 1 °C	blau/blue	klar/clear
H 801 500s	1,600 - 1,800 : 0,002 g/cm ³	350 mm	20 °C	unten/below	0+40 : 1 °C	blau/blue	klar/clear
H 801 502s	1,800 - 2,000 : 0,002 g/cm ³	350 mm	20 °C	unten/below	0+40 : 1 °C	blau/blue	klar/clear

Zusatz s bedeutet Sonderanfertigung mit Mindermengen-Zuschlag (MMZ) laut aktueller Preisliste.

The addition s to the catalogue number means special made at extra charge for small quantities (MMZ) as per the current pricelist.

Aräometer mit und ohne Thermometer (Messbereichsspanne 0,300 bis 0,500 g/cm³), Papierskala, schrotbeschwerter Körper, Aräometergenauigkeit: ±1 Skalenteilungswert; Thermometer im Aräometerkörper, Messkapillare rund, Füllung: benetzende Spezialflüssigkeit*, in transparenter Plastikhülse

Hydrometers with and without Thermometer (scale 0,300 up to 0,500 g/cm³), paper scale, shot weighted body, hydrometer accuracy ± 1 scale division; Thermometer inside the hydrometer body, capillary round, filling: special wetting liquid*, in transparent plastic case

Art. Nr.	Dichtemessbereich	Länge	Bezugstemp.	Ableseung	Temp. Messbereich	Füllung	Kapillarrückseite
Art. No.	Density Meas. Range	Length	Ref. Temp.	Reading	Temp. Meas. Range	Filling	Capillary Back
H 801 620	0,700 - 1,000 : 0,005 g/cm ³	280 - 300 mm	20 °C	unten/below	–	–	–
H 801 622	1,000 - 1,300 : 0,005 g/cm ³	280 - 300 mm	20 °C	unten/below	–	–	–
H 801 624	1,000 - 1,500 : 0,005 g/cm ³	280 - 300 mm	20 °C	unten/below	–	–	–
H 801 626	1,300 - 1,600 : 0,005 g/cm ³	280 - 300 mm	20 °C	unten/below	–	–	–
H 801 628	1,500 - 2,000 : 0,005 g/cm ³	280 - 300 mm	20 °C	unten/below	–	–	–
H 801 630	2,000 - 2,500 : 0,005 g/cm ³	280 - 300 mm	20 °C	unten/below	–	–	–
H 801 632	2,500 - 3,000 : 0,005 g/cm ³	280 - 300 mm	20 °C	unten/below	–	–	–
H 801 680s	0,700 - 1,000 : 0,005 g/cm ³	280 - 350 mm	20 °C	unten/below	0+40 : 1 °C	blau/blue	klar/clear
H 801 682s	1,000 - 1,500 : 0,005 g/cm ³	280 - 350 mm	20 °C	unten/below	0+40 : 1 °C	blau/blue	klar/clear
H 801 684s	1,500 - 2,000 : 0,005 g/cm ³	280 - 350 mm	20 °C	unten/below	0+40 : 1 °C	blau/blue	klar/clear

Zusatz s bedeutet Sonderanfertigung mit Mindermengen-Zuschlag (MMZ) laut aktueller Preisliste.

The addition s to the catalogue number means special made at extra charge for small quantities (MMZ) as per the current pricelist.

Universal Aräometer ohne Thermometer (Messbereichsspanne 1,000 und 1,300 g/cm³), Papierskala, schrotbeschwerter Körper, Genauigkeit: ±1 Skalenteilungswert, in transparenter Plastikhülse

Universal Hydrometers without Thermometer (scale 1,000 and 1,300 g/cm³), paper scale, shot weighted body, accuracy ± 1 scale division, in transparent plastic case

Art. Nr.	Dichtemessbereich	Länge	Bezugstemp.	Ableseung
Art. No.	Density Meas. Range	Length	Ref. Temp.	Reading
H 801 800	0,700 - 2,000 : 0,02 g/cm ³	280 - 350 mm	20 °C	unten/below
H 801 804	1,000 - 2,000 : 0,01 g/cm ³	280 - 350 mm	20 °C	unten/below

Specific Gravity Aräometer

Allgebrauchsaräometer für den Dichtebereich von 0,600sp gr bis 2,000sp gr; in der Regel ab Lager lieferbar, Qualitätszertifikate auf Anfrage.

Specific Gravity Hydrometers

General purpose hydrometers for the ranges of 0,600sp gr up to 2,000sp gr; in general available from stock, quality certificates on demand.

Aräometer ohne Thermometer, Papierskala, schrotbeschwerter Körper, Genauigkeit: ± 1 Skalenteilungswert, in transparenter Plastikhülse
Hydrometers without Thermometer, paper scale, shot weighted body, accuracy ± 1 scale division, in transparent plastic case

Art. Nr. Art. No.	Dichtemessbereich Density Meas. Range	Länge Length	Bezugstemp. Ref. Temp.	Ablesung Reading
H 801 850	0,600 - 0,700 : 0,001 sp gr	300 mm	28,9/28,9 °C bzw./resp. 84 °F	unten/below
H 801 852	0,700 - 0,800 : 0,001 sp gr	300 mm	28,9/28,9 °C bzw./resp. 84 °F	unten/below
H 801 854	0,800 - 0,900 : 0,001 sp gr	300 mm	28,9/28,9 °C bzw./resp. 84 °F	unten/below
H 801 856	0,900 - 1,000 : 0,001 sp gr	300 mm	28,9/28,9 °C bzw./resp. 84 °F	unten/below
H 801 858	1,000 - 1,100 : 0,001 sp gr	300 mm	28,9/28,9 °C bzw./resp. 84 °F	unten/below
H 801 860	1,100 - 1,200 : 0,001 sp gr	300 mm	28,9/28,9 °C bzw./resp. 84 °F	unten/below
H 801 862	1,200 - 1,300 : 0,001 sp gr	300 mm	28,9/28,9 °C bzw./resp. 84 °F	unten/below
H 801 864	1,300 - 1,400 : 0,001 sp gr	300 mm	28,9/28,9 °C bzw./resp. 84 °F	unten/below
H 801 866	1,400 - 1,500 : 0,001 sp gr	300 mm	28,9/28,9 °C bzw./resp. 84 °F	unten/below
H 801 868	1,500 - 1,600 : 0,001 sp gr	300 mm	28,9/28,9 °C bzw./resp. 84 °F	unten/below
H 801 870	1,600 - 1,700 : 0,001 sp gr	300 mm	28,9/28,9 °C bzw./resp. 84 °F	unten/below
H 801 872	1,700 - 1,800 : 0,001 sp gr	300 mm	28,9/28,9 °C bzw./resp. 84 °F	unten/below
H 801 874	1,800 - 1,900 : 0,001 sp gr	300 mm	28,9/28,9 °C bzw./resp. 84 °F	unten/below
H 801 876	1,900 - 2,000 : 0,001 sp gr	300 mm	28,9/28,9 °C bzw./resp. 84 °F	unten/below
H 801 890	0,600 - 0,800 : 0,002 sp gr	300 mm	28,9/28,9 °C bzw./resp. 84 °F	unten/below
H 801 892	0,800 - 1,000 : 0,002 sp gr	300 mm	28,9/28,9 °C bzw./resp. 84 °F	unten/below
H 801 894	1,000 - 1,200 : 0,002 sp gr	300 mm	28,9/28,9 °C bzw./resp. 84 °F	unten/below
H 801 896	1,200 - 1,400 : 0,002 sp gr	300 mm	28,9/28,9 °C bzw./resp. 84 °F	unten/below
H 801 898	1,400 - 1,600 : 0,002 sp gr	300 mm	28,9/28,9 °C bzw./resp. 84 °F	unten/below
H 801 900	1,600 - 1,800 : 0,002 sp gr	300 mm	28,9/28,9 °C bzw./resp. 84 °F	unten/below
H 801 902	1,800 - 2,000 : 0,002 sp gr	300 mm	28,9/28,9 °C bzw./resp. 84 °F	unten/below
H 801 920	0,700 - 1,000 : 0,005 sp gr	285 mm	28,9/28,9 °C bzw./resp. 84 °F	unten/below
H 801 922	1,000 - 1,500 : 0,005 sp gr	285 mm	28,9/28,9 °C bzw./resp. 84 °F	unten/below
H 801 924	1,500 - 2,000 : 0,005 sp gr	285 mm	28,9/28,9 °C bzw./resp. 84 °F	unten/below

Beachten Sie auch unsere Programme für Lebensmittel und Elektronik

Please pay also attention to our electronic and food programmes

Unser Lebensmittelkatalog beinhaltet eine große Auswahl an Messinstrumenten, die für die notwendige Eigenkontrolle gemäß Lebensmittelverordnung (HACCP) gefordert werden.

Our catalogue for food stuff includes a huge selection of measuring instruments, which are required for the necessary control according to the food regulation (HACCP).



Amarell Electronic bietet handliche Instrumente zur raschen Bestimmung von Temperatur, Feuchte, pH-Wert und Zeit!

Amarell Electronic offers instruments for the quick determination of temperature, humidity, pH-value and time!



AMARELL
ELECTRONIC

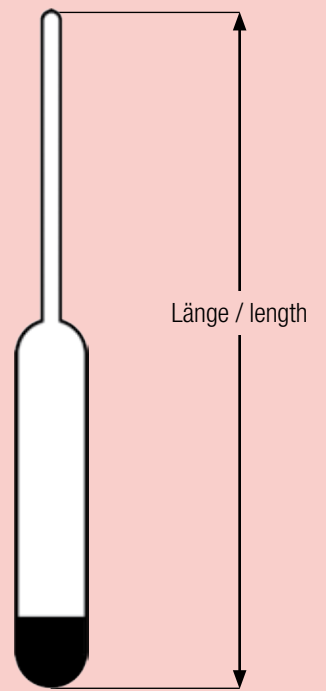
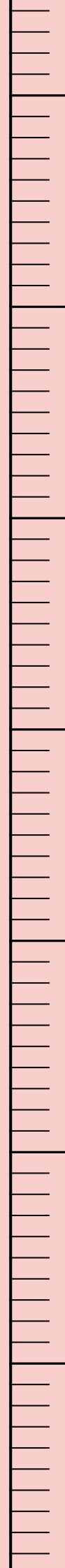

Aräometer
Hydrometers

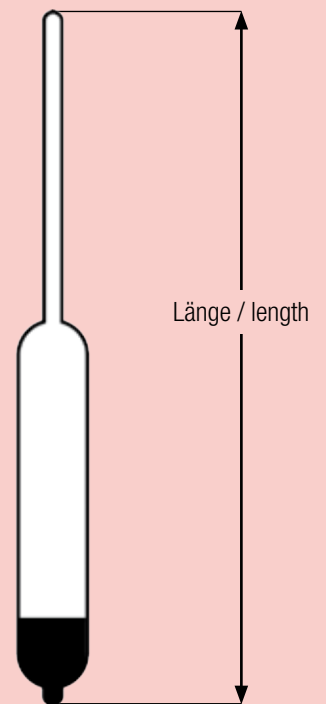

Aräometer mit Thermometer
Hydrometers with Thermometer

Dichte Aräometer nach nationalen und internationalen Normen und Aräometer zur Prüfung von Mineralöl, Flüssiggas

Density Hydrometers According to National and International Standards and Hydrometers for Mineral Oil and Liquefied Gas Testing

Dichte Aräometer nach nationalen und internationalen Normen

Präzise Messinstrumente, gefertigt nach den neuesten Bestimmungen der DIN-, BS-, ASTM- Normen. Die Eichung oder Kalibrierung der Instrumente erfolgt durch ein staatliches Eichamt, das der Physikalisch-Technischen Bundesanstalt (PTB) angeschlossen ist. Die Gültigkeit der Eichung ist unbegrenzt!

Density Hydrometers According to International Standards

Precise measuring instruments, manufactured acc. to the latest regulations of the standard of each country. The verification or calibration is done by a government verification office which is connected to the Physikalisch-Technische Bundesanstalt (PTB). The validity of the verification is unlimited!

Dichte Aräometer nach DIN und BS

Hochwertige Aräometer für den Dichtebereich von 0,600g/cm³ bis 2,000g/cm³ (=g/ml) der Serien L, M und S; sämtliche Instrumente sind zur staatlichen Eichung oder zur staatlichen Kalibrierung zugelassen; in der Regel ab Lager lieferbar, weitere Qualitätszertifikate auf Anfrage.

Density Hydrometers According to DIN und BS

High-precision hydrometers for the density range of 0,600g/cm³ upto 2,000g/cm³ (=g/ml) of the series L, M and S; all instruments are permitted for government verification or government calibration; in general available from stock; further quality certificates on request.

Serie L20: Aräometer ohne Thermometer, Papierskala mit Farbcode und Typenbezeichnung, schrotbeschwerter Körper, Genauigkeit: ±1 Skalenteilungswert, in transparenter Plastikhülse, **eichfähig**

Series L20: Hydrometers without thermometer, paper scale with colour code and type designation, shot weighted body, accuracy ±1 scale division, in transparent plastic case, **suitable for government verification**

Art. Nr. Art. No.	Typ Type	Dichtemessbereich Density Meas. Range	Länge Length	DIN DIN	BS BS	Bezugstemp. Ref. Temp.	Ableseung Reading
H 805 008s	L20-068	0,6800 - 0,7000 : 0,0002 g/cm ³	430 mm	12 791	718	20 °C	unten/below
H 805 010s	L20-070	0,7000 - 0,7200 : 0,0002 g/cm ³	430 mm	12 791	718	20 °C	unten/below
H 805 012s	L20-072	0,7200 - 0,7400 : 0,0002 g/cm ³	430 mm	12 791	718	20 °C	unten/below
H 805 014s	L20-074	0,7400 - 0,7600 : 0,0002 g/cm ³	430 mm	12 791	718	20 °C	unten/below
H 805 016s	L20-076	0,7600 - 0,7800 : 0,0002 g/cm ³	430 mm	12 791	718	20 °C	unten/below
H 805 018s	L20-078	0,7800 - 0,8000 : 0,0002 g/cm ³	430 mm	12 791	718	20 °C	unten/below
H 805 020s	L20-080	0,8000 - 0,8200 : 0,0002 g/cm ³	430 mm	12 791	718	20 °C	unten/below
H 805 022s	L20-082	0,8200 - 0,8400 : 0,0002 g/cm ³	430 mm	12 791	718	20 °C	unten/below
H 805 024s	L20-084	0,8400 - 0,8600 : 0,0002 g/cm ³	430 mm	12 791	718	20 °C	unten/below
H 805 026s	L20-086	0,8600 - 0,8800 : 0,0002 g/cm ³	430 mm	12 791	718	20 °C	unten/below
H 805 028s	L20-088	0,8800 - 0,9000 : 0,0002 g/cm ³	430 mm	12 791	718	20 °C	unten/below
H 805 030s	L20-090	0,9000 - 0,9200 : 0,0002 g/cm ³	430 mm	12 791	718	20 °C	unten/below
H 805 032s	L20-092	0,9200 - 0,9400 : 0,0002 g/cm ³	430 mm	12 791	718	20 °C	unten/below
H 805 034s	L20-094	0,9400 - 0,9600 : 0,0002 g/cm ³	430 mm	12 791	718	20 °C	unten/below
H 805 036s	L20-096	0,9600 - 0,9800 : 0,0002 g/cm ³	430 mm	12 791	718	20 °C	unten/below
H 805 038s	L20-098	0,9800 - 1,0000 : 0,0002 g/cm ³	430 mm	12 791	718	20 °C	unten/below
H 805 040s	L20-100	1,0000 - 1,0200 : 0,0002 g/cm ³	430 mm	12 791	718	20 °C	unten/below
H 805 042s	L20-102	1,0200 - 1,0400 : 0,0002 g/cm ³	430 mm	12 791	718	20 °C	unten/below
H 805 044s	L20-104	1,0400 - 1,0600 : 0,0002 g/cm ³	430 mm	12 791	718	20 °C	unten/below
H 805 046s	L20-106	1,0600 - 1,0800 : 0,0002 g/cm ³	430 mm	12 791	718	20 °C	unten/below
H 805 048s	L20-108	1,0800 - 1,1000 : 0,0002 g/cm ³	430 mm	12 791	718	20 °C	unten/below

Zusatz s bedeutet Sonderanfertigung mit Mindermengen-Zuschlag (MMZ) laut aktueller Preisliste.

The addition s to the catalogue number means special made at extra charge for small quantities (MMZ) as per the current pricelist.

Serie L50: Aräometer ohne Thermometer, Papierskala mit Farbcode und Typenbezeichnung, schrotbeschwerter Körper, Genauigkeit: ±1 Skalenteilungswert, in transparenter Plastikhülse, **eichfähig**

Series L50: Hydrometers without thermometer, paper scale with colour code and type designation, shot weighted body, accuracy ±1 scale division, in transparent plastic case, **suitable for government verification**

Art. Nr. Art. No.	Typ Type	Dichtemessbereich Density Meas. Range	Länge Length	DIN DIN	BS BS	Bezugstemp. Ref. Temp.	Ableseung Reading
H 806 200	L50-060	0,600 - 0,650 : 0,0005 g/cm ³	335 mm	12 791	718	20 °C	unten/below
H 806 202	L50-065	0,650 - 0,700 : 0,0005 g/cm ³	335 mm	12 791	718	20 °C	unten/below
H 806 204	L50-070	0,700 - 0,750 : 0,0005 g/cm ³	335 mm	12 791	718	20 °C	unten/below
H 806 206	L50-075	0,750 - 0,800 : 0,0005 g/cm ³	335 mm	12 791	718	20 °C	unten/below
H 806 208	L50-080	0,800 - 0,850 : 0,0005 g/cm ³	335 mm	12 791	718	20 °C	unten/below
H 806 210	L50-085	0,850 - 0,900 : 0,0005 g/cm ³	335 mm	12 791	718	20 °C	unten/below
H 806 212	L50-090	0,900 - 0,950 : 0,0005 g/cm ³	335 mm	12 791	718	20 °C	unten/below
H 806 214	L50-095	0,950 - 1,000 : 0,0005 g/cm ³	335 mm	12 791	718	20 °C	unten/below

Fortsetzung nächste Seite / Continued on next page

Art. Nr. Art. No.	Typ Type	Dichtemessbereich Density Meas. Range	Länge Length	DIN DIN	BS BS	Bezugstemp. Ref. Temp.	Ablesung Reading
H 806 216	L50-100	1,000 - 1,050 : 0,0005 g/cm ³	335 mm	12 791	718	20 °C	unten / below
H 806 218	L50-105	1,050 - 1,100 : 0,0005 g/cm ³	335 mm	12 791	718	20 °C	unten / below
H 806 220	L50-110	1,100 - 1,150 : 0,0005 g/cm ³	335 mm	12 791	718	20 °C	unten / below
H 806 222	L50-115	1,150 - 1,200 : 0,0005 g/cm ³	335 mm	12 791	718	20 °C	unten / below
H 806 224	L50-120	1,200 - 1,250 : 0,0005 g/cm ³	335 mm	12 791	718	20 °C	unten / below
H 806 226	L50-125	1,250 - 1,300 : 0,0005 g/cm ³	335 mm	12 791	718	20 °C	unten / below
H 806 228	L50-130	1,300 - 1,350 : 0,0005 g/cm ³	335 mm	12 791	718	20 °C	unten / below
H 806 230	L50-135	1,350 - 1,400 : 0,0005 g/cm ³	335 mm	12 791	718	20 °C	unten / below
H 806 232	L50-140	1,400 - 1,450 : 0,0005 g/cm ³	335 mm	12 791	718	20 °C	unten / below
H 806 234	L50-145	1,450 - 1,500 : 0,0005 g/cm ³	335 mm	12 791	718	20 °C	unten / below
H 806 236	L50-150	1,500 - 1,550 : 0,0005 g/cm ³	335 mm	12 791	718	20 °C	unten / below
H 806 238	L50-155	1,550 - 1,600 : 0,0005 g/cm ³	335 mm	12 791	718	20 °C	unten / below
H 806 240	L50-160	1,600 - 1,650 : 0,0005 g/cm ³	335 mm	12 791	718	20 °C	unten / below
H 806 242	L50-165	1,650 - 1,700 : 0,0005 g/cm ³	335 mm	12 791	718	20 °C	unten / below
H 806 244	L50-170	1,700 - 1,750 : 0,0005 g/cm ³	335 mm	12 791	718	20 °C	unten / below
H 806 246	L50-175	1,750 - 1,800 : 0,0005 g/cm ³	335 mm	12 791	718	20 °C	unten / below
H 806 248	L50-180	1,800 - 1,850 : 0,0005 g/cm ³	335 mm	12 791	718	20 °C	unten / below
H 806 250	L50-185	1,850 - 1,900 : 0,0005 g/cm ³	335 mm	12 791	718	20 °C	unten / below
H 806 252	L50-190	1,900 - 1,950 : 0,0005 g/cm ³	335 mm	12 791	718	20 °C	unten / below
H 806 254	L50-195	1,950 - 2,000 : 0,0005 g/cm ³	335 mm	12 791	718	20 °C	unten / below
H 806 260	Kompletter Satz L50 mit 28 Instrumenten im Etui Complete set L50 with 28 instruments in stuffed case						

Skaleneinteilung in kg/m³ bitte anfragen!
Scale division in kg/m³ please request!

L50 SP Präzision: Aräometer ohne Thermometer, Papierskala mit Farbcode und Typenbezeichnung, schrotbeschwerter Körper, Genauigkeit: $\pm 0,0003$ g/cm³, in transparenter Plastikhülse, **eichfähig**

L50 SP Precision: Hydrometers without thermometer, paper scale with colour code and type designation, shot weighted body, accuracy: $\pm 0,0003$ g/cm³, in transparent plastic case, **suitable for government verification**

Art. Nr. Art. No.	Typ Type	Dichtemessbereich Density Meas. Range	Länge Length	DIN DIN	BS BS	Bezugstemp. Ref. Temp.	Ablesung Reading
H 806 300	L50-060	0,600 - 0,650 : 0,0005 g/cm ³	335 mm	12 791	718	15 °C	unten / below
H 806 302	L50-065	0,650 - 0,700 : 0,0005 g/cm ³	335 mm	12 791	718	15 °C	unten / below
H 806 304	L50-070	0,700 - 0,750 : 0,0005 g/cm ³	335 mm	12 791	718	15 °C	unten / below
H 806 306	L50-075	0,750 - 0,800 : 0,0005 g/cm ³	335 mm	12 791	718	15 °C	unten / below
H 806 308	L50-080	0,800 - 0,850 : 0,0005 g/cm ³	335 mm	12 791	718	15 °C	unten / below
H 806 310	L50-085	0,850 - 0,900 : 0,0005 g/cm ³	335 mm	12 791	718	15 °C	unten / below
H 806 312	L50-090	0,900 - 0,950 : 0,0005 g/cm ³	335 mm	12 791	718	15 °C	unten / below
H 806 314	L50-095	0,950 - 1,000 : 0,0005 g/cm ³	335 mm	12 791	718	15 °C	unten / below
H 806 316	L50-100	1,000 - 1,050 : 0,0005 g/cm ³	335 mm	12 791	718	15 °C	unten / below
H 806 318	L50-105	1,050 - 1,100 : 0,0005 g/cm ³	335 mm	12 791	718	15 °C	unten / below

Bezugstemperatur 20 °C bitte anfragen!

Reference temperature 20 °C please request!

Fortsetzung nächste Seite / Continued on next page

Serie M50: Aräometer ohne Thermometer, Papierskala mit Farbcode und Typenbezeichnung, schrotbeschwerter Körper, Genauigkeit: ± 1 Skalenteilungswert, in transparenter Plastikhülse, **eichfähig**

Series M50: Hydrometers without thermometer, paper scale with colour code and type designation, shot weighted body, accuracy ± 1 scale division, in transparent plastic case, **suitable for government verification**

Art. Nr. Art. No.	Typ Type	Dichtemessbereich Density Meas. Range	Länge Length	DIN DIN	BS BS	Bezugstemp. Ref. Temp.	Ablesung Reading
H 808 000	M50-060	0,600-0,650:0,001 g/cm ³	270 mm	12 791	718	20 °C	unten/below
H 808 002	M50-065	0,650-0,700:0,001 g/cm ³	270 mm	12 791	718	20 °C	unten/below
H 808 004	M50-070	0,700-0,750:0,001 g/cm ³	270 mm	12 791	718	20 °C	unten/below
H 808 006	M50-075	0,750-0,800:0,001 g/cm ³	270 mm	12 791	718	20 °C	unten/below
H 808 008	M50-080	0,800-0,850:0,001 g/cm ³	270 mm	12 791	718	20 °C	unten/below
H 808 010	M50-085	0,850-0,900:0,001 g/cm ³	270 mm	12 791	718	20 °C	unten/below
H 808 012	M50-090	0,900-0,950:0,001 g/cm ³	270 mm	12 791	718	20 °C	unten/below
H 808 014	M50-095	0,950-1,000:0,001 g/cm ³	270 mm	12 791	718	20 °C	unten/below
H 808 016	M50-100	1,000-1,050:0,001 g/cm ³	270 mm	12 791	718	20 °C	unten/below
H 808 018	M50-105	1,050-1,100:0,001 g/cm ³	270 mm	12 791	718	20 °C	unten/below
H 808 020	M50-110	1,100-1,150:0,001 g/cm ³	270 mm	12 791	718	20 °C	unten/below
H 808 022	M50-115	1,150-1,200:0,001 g/cm ³	270 mm	12 791	718	20 °C	unten/below
H 808 024	M50-120	1,200-1,250:0,001 g/cm ³	270 mm	12 791	718	20 °C	unten/below
H 808 026	M50-125	1,250-1,300:0,001 g/cm ³	270 mm	12 791	718	20 °C	unten/below
H 808 028	M50-130	1,300-1,350:0,001 g/cm ³	270 mm	12 791	718	20 °C	unten/below
H 808 030	M50-135	1,350-1,400:0,001 g/cm ³	270 mm	12 791	718	20 °C	unten/below
H 808 032	M50-140	1,400-1,450:0,001 g/cm ³	270 mm	12 791	718	20 °C	unten/below
H 808 034	M50-145	1,450-1,500:0,001 g/cm ³	270 mm	12 791	718	20 °C	unten/below
H 808 036	M50-150	1,500-1,550:0,001 g/cm ³	270 mm	12 791	718	20 °C	unten/below
H 808 038	M50-155	1,550-1,600:0,001 g/cm ³	270 mm	12 791	718	20 °C	unten/below
H 808 040	M50-160	1,600-1,650:0,001 g/cm ³	270 mm	12 791	718	20 °C	unten/below
H 808 042	M50-165	1,650-1,700:0,001 g/cm ³	270 mm	12 791	718	20 °C	unten/below
H 808 044	M50-170	1,700-1,750:0,001 g/cm ³	270 mm	12 791	718	20 °C	unten/below
H 808 046	M50-175	1,750-1,800:0,001 g/cm ³	270 mm	12 791	718	20 °C	unten/below
H 808 048	M50-180	1,800-1,850:0,001 g/cm ³	270 mm	12 791	718	20 °C	unten/below
H 808 050	M50-185	1,850-1,900:0,001 g/cm ³	270 mm	12 791	718	20 °C	unten/below
H 808 052	M50-190	1,900-1,950:0,001 g/cm ³	270 mm	12 791	718	20 °C	unten/below
H 808 054	M50-195	1,950-2,000:0,001 g/cm ³	270 mm	12 791	718	20 °C	unten/below

Skaleneinteilung in kg/m³ bitte anfragen!

Scale division in kg/m³ please request!

M50 SP Präzision: Aräometer ohne Thermometer, Papierskala mit Farbcode und Typenbezeichnung, schrotbeschwerter Körper, Genauigkeit: $\pm 0,0006$ g/cm³, in transparenter Plastikhülse, **eichfähig**

M50 SP Precision: Hydrometers without thermometer, paper scale with colour code and type designation, shot weighted body, accuracy $\pm 0,0006$ g/cm³, in transparent plastic case, **suitable for government verification**

Art. Nr. Art. No.	Typ Type	Dichtemessbereich Density Meas. Range	Länge Length	DIN DIN	BS BS	Bezugstemp. Ref. Temp.	Ablesung Reading
H 808 100	M50-060	0,600-0,650:0,001 g/cm ³	270 mm	12 791	718	15 °C	unten/below
H 808 102	M50-065	0,650-0,700:0,001 g/cm ³	270 mm	12 791	718	15 °C	unten/below
H 808 104	M50-070	0,700-0,750:0,001 g/cm ³	270 mm	12 791	718	15 °C	unten/below
H 808 106	M50-075	0,750-0,800:0,001 g/cm ³	270 mm	12 791	718	15 °C	unten/below
H 808 108	M50-080	0,800-0,850:0,001 g/cm ³	270 mm	12 791	718	15 °C	unten/below
H 808 110	M50-085	0,850-0,900:0,001 g/cm ³	270 mm	12 791	718	15 °C	unten/below
H 808 112	M50-090	0,900-0,950:0,001 g/cm ³	270 mm	12 791	718	15 °C	unten/below
H 808 114	M50-095	0,950-1,000:0,001 g/cm ³	270 mm	12 791	718	15 °C	unten/below
H 808 116	M50-100	1,000-1,050:0,001 g/cm ³	270 mm	12 791	718	15 °C	unten/below
H 808 118	M50-105	1,050-1,100:0,001 g/cm ³	270 mm	12 791	718	15 °C	unten/below

Bezugstemperatur 20 °C bitte anfragen!

Reference temperature 20 °C please request!

Fortsetzung nächste Seite/Continued on next page

Serie M100: Aräometer mit und ohne Thermometer, Papierskala mit Farbcode und Typenbezeichnung, schrotbeschwerter Körper, Genauigkeit: ± 1 Skalenteilungswert, Thermometer im Aräometerkörper, Messkapillare rund, Füllung: Hg; in transparenter Plastikhülse, **eichfähig**

Series M100: Hydrometers with and without thermometer, paper scale with colour code and type designation, shot weighted body, accuracy ± 1 scale division, thermometer inside the hydrometer body, capillary round, filling: Hg; in transparent plastic case, **suitable for government verification**

Art. Nr.	Typ	Dichtemessbereich	Länge	DIN	BS	Bezugstemp.	Ablesung	Temp. Messbereich	Füllung	Kapillarrückseite
Art. No.	Type	Density Meas. Range	Length	DIN	BS	Ref. Temp.	Reading	Temp. Meas. Range	Filling	Capillary Back
H 809 600	M100-060	0,600-0,700:0,002 g/cm ³	250 mm	12 791	718	20 °C	unten/below	–	–	–
H 809 602	M100-070	0,700-0,800:0,002 g/cm ³	250 mm	12 791	718	20 °C	unten/below	–	–	–
H 809 604	M100-080	0,800-0,900:0,002 g/cm ³	250 mm	12 791	718	20 °C	unten/below	–	–	–
H 809 606	M100-090	0,900-1,000:0,002 g/cm ³	250 mm	12 791	718	20 °C	unten/below	–	–	–
H 809 608	M100-100	1,000-1,100:0,002 g/cm ³	250 mm	12 791	718	20 °C	unten/below	–	–	–
H 809 610	M100-110	1,100-1,200:0,002 g/cm ³	250 mm	12 791	718	20 °C	unten/below	–	–	–
H 809 612	M100-120	1,200-1,300:0,002 g/cm ³	250 mm	12 791	718	20 °C	unten/below	–	–	–
H 809 614	M100-130	1,300-1,400:0,002 g/cm ³	250 mm	12 791	718	20 °C	unten/below	–	–	–
H 809 616	M100-140	1,400-1,500:0,002 g/cm ³	250 mm	12 791	718	20 °C	unten/below	–	–	–
H 809 618	M100-150	1,500-1,600:0,002 g/cm ³	250 mm	12 791	718	20 °C	unten/below	–	–	–
H 809 620	M100-160	1,600-1,700:0,002 g/cm ³	250 mm	12 791	718	20 °C	unten/below	–	–	–
H 809 622	M100-170	1,700-1,800:0,002 g/cm ³	250 mm	12 791	718	20 °C	unten/below	–	–	–
H 809 624	M100-180	1,800-1,900:0,002 g/cm ³	250 mm	12 791	718	20 °C	unten/below	–	–	–
H 809 626	M100-190	1,900-2,000:0,002 g/cm ³	250 mm	12 791	718	20 °C	unten/below	–	–	–
H 809 630	Kompletter Satz M100 mit 14 Instrumenten im Etui Completely set M100 with 14 instruments in stuffed case									
H 809 730s	M100/Th-060	0,600-0,700:0,002 g/cm ³	290 mm	12 791	718	20 °C	unten/below	0+30:1 °C	Hg	klar/clear
H 809 732s	M100/Th-070	0,700-0,800:0,002 g/cm ³	290 mm	12 791	718	20 °C	unten/below	0+30:1 °C	Hg	klar/clear
H 809 734s	M100/Th-080	0,800-0,900:0,002 g/cm ³	290 mm	12 791	718	20 °C	unten/below	0+30:1 °C	Hg	klar/clear
H 809 736s	M100/Th-090	0,900-1,000:0,002 g/cm ³	290 mm	12 791	718	20 °C	unten/below	0+30:1 °C	Hg	klar/clear
H 809 738s	M100/Th-100	1,000-1,100:0,002 g/cm ³	290 mm	12 791	718	20 °C	unten/below	0+30:1 °C	Hg	klar/clear
H 809 740s	M100/Th-110	1,100-1,200:0,002 g/cm ³	290 mm	12 791	718	20 °C	unten/below	0+30:1 °C	Hg	klar/clear
H 809 742s	M100/Th-120	1,200-1,300:0,002 g/cm ³	290 mm	12 791	718	20 °C	unten/below	0+30:1 °C	Hg	klar/clear
H 809 744s	M100/Th-130	1,300-1,400:0,002 g/cm ³	290 mm	12 791	718	20 °C	unten/below	0+30:1 °C	Hg	klar/clear
H 809 746s	M100/Th-140	1,400-1,500:0,002 g/cm ³	290 mm	12 791	718	20 °C	unten/below	0+30:1 °C	Hg	klar/clear
H 809 748s	M100/Th-150	1,500-1,600:0,002 g/cm ³	290 mm	12 791	718	20 °C	unten/below	0+30:1 °C	Hg	klar/clear
H 809 750s	M100/Th-160	1,600-1,700:0,002 g/cm ³	290 mm	12 791	718	20 °C	unten/below	0+30:1 °C	Hg	klar/clear
H 809 752s	M100/Th-170	1,700-1,800:0,002 g/cm ³	290 mm	12 791	718	20 °C	unten/below	0+30:1 °C	Hg	klar/clear
H 809 754s	M100/Th-180	1,800-1,900:0,002 g/cm ³	290 mm	12 791	718	20 °C	unten/below	0+30:1 °C	Hg	klar/clear
H 809 756s	M100/Th-190	1,900-2,000:0,002 g/cm ³	290 mm	12 791	718	20 °C	unten/below	0+30:1 °C	Hg	klar/clear

Skaleneinteilung in 2 kg/m³ bitte anfragen!

Scale division in 2 kg/m³ please request!

Zusatz s bedeutet Sonderanfertigung mit Mindermengen-Zuschlag (MMZ) laut aktueller Preisliste.

The addition s to the catalogue number means special made at extra charge for small quantities (MMZ) as per the current pricelist.

Serie S50: Aräometer ohne Thermometer, Papierskala mit Farbcode und Typenbezeichnung, schrotbeschwerter Körper, Genauigkeit: ± 1 Skalenteilungswert, in transparenter Plastikhülse, **eichfähig**

Series L50: Hydrometers without thermometer, paper scale with colour code and type designation, shot weighted body, accuracy ± 1 scale division, in transparent plastic case, **suitable for government verification**

Art. Nr.	Typ	Dichtemessbereich	Länge	DIN	BS	Bezugstemp.	Ablesung
Art. No.	Type	Density Meas. Range	Length	DIN	BS	Ref. Temp.	Reading
H 811 100	S50-060	0,60-0,65:0,002 g/cm ³	190 mm	12 791	718	20 °C	unten/below
H 811 102	S50-065	0,65-0,70:0,002 g/cm ³	190 mm	12 791	718	20 °C	unten/below
H 811 104	S50-070	0,70-0,75:0,002 g/cm ³	190 mm	12 791	718	20 °C	unten/below
H 811 106	S50-075	0,75-0,80:0,002 g/cm ³	190 mm	12 791	718	20 °C	unten/below
H 811 108	S50-080	0,80-0,85:0,002 g/cm ³	190 mm	12 791	718	20 °C	unten/below
H 811 110	S50-085	0,85-0,90:0,002 g/cm ³	190 mm	12 791	718	20 °C	unten/below
H 811 112	S50-090	0,90-0,95:0,002 g/cm ³	190 mm	12 791	718	20 °C	unten/below
H 811 114	S50-095	0,95-1,00:0,002 g/cm ³	190 mm	12 791	718	20 °C	unten/below

Fortsetzung nächste Seite / Continued on next page

Art. Nr. Art. No.	Typ Type	Dichtemessbereich Density Meas. Range	Länge Length	DIN DIN	BS BS	Bezugstemp. Ref. Temp.	Ableseung Reading
H 811 116	S50-100	1,00 - 1,05 : 0,002 g/cm ³	190 mm	12 791	718	20 °C	unten/below
H 811 118	S50-105	1,05 - 1,10 : 0,002 g/cm ³	190 mm	12 791	718	20 °C	unten/below
H 811 120	S50-110	1,10 - 1,15 : 0,002 g/cm ³	190 mm	12 791	718	20 °C	unten/below
H 811 122	S50-115	1,15 - 1,20 : 0,002 g/cm ³	190 mm	12 791	718	20 °C	unten/below
H 811 124	S50-120	1,20 - 1,25 : 0,002 g/cm ³	190 mm	12 791	718	20 °C	unten/below
H 811 126	S50-125	1,25 - 1,30 : 0,002 g/cm ³	190 mm	12 791	718	20 °C	unten/below
H 811 128	S50-130	1,30 - 1,35 : 0,002 g/cm ³	190 mm	12 791	718	20 °C	unten/below
H 811 130	S50-135	1,35 - 1,40 : 0,002 g/cm ³	190 mm	12 791	718	20 °C	unten/below
H 811 132	S50-140	1,40 - 1,45 : 0,002 g/cm ³	190 mm	12 791	718	20 °C	unten/below
H 811 134	S50-145	1,45 - 1,50 : 0,002 g/cm ³	190 mm	12 791	718	20 °C	unten/below
H 811 136	S50-150	1,50 - 1,55 : 0,002 g/cm ³	190 mm	12 791	718	20 °C	unten/below
H 811 138	S50-155	1,55 - 1,60 : 0,002 g/cm ³	190 mm	12 791	718	20 °C	unten/below
H 811 140	S50-160	1,60 - 1,65 : 0,002 g/cm ³	190 mm	12 791	718	20 °C	unten/below
H 811 142	S50-165	1,65 - 1,70 : 0,002 g/cm ³	190 mm	12 791	718	20 °C	unten/below
H 811 144	S50-170	1,70 - 1,75 : 0,002 g/cm ³	190 mm	12 791	718	20 °C	unten/below
H 811 146	S50-175	1,75 - 1,80 : 0,002 g/cm ³	190 mm	12 791	718	20 °C	unten/below
H 811 148	S50-180	1,80 - 1,85 : 0,002 g/cm ³	190 mm	12 791	718	20 °C	unten/below
H 811 150	S50-185	1,85 - 1,90 : 0,002 g/cm ³	190 mm	12 791	718	20 °C	unten/below
H 811 152	S50-190	1,90 - 1,95 : 0,002 g/cm ³	190 mm	12 791	718	20 °C	unten/below
H 811 154	S50-195	1,95 - 2,00 : 0,002 g/cm ³	190 mm	12 791	718	20 °C	unten/below

Skaleneinteilung in 2 kg/m³ bitte anfragen!
Scale division in 2 kg/m³ please request!

S50 SP Präzision: Aräometer ohne Thermometer, Papierskala mit Farbcode und Typenbezeichnung, schrotbeschwerter Körper, Genauigkeit: ±0,001 g/cm³, in transparenter Plastikhülse, **eichfähig**

S50 SP Precision: Hydrometers without thermometer, paper scale with colour code and type designation, shot weighted body, accuracy ±0,001 g/cm³, in transparent plastic case, **suitable for government verification**

Art. Nr. Art. No.	Typ Type	Dichtemessbereich Density Meas. Range	Länge Length	DIN DIN	BS BS	Bezugstemp. Ref. Temp.	Ableseung Reading
H 811 200	S50-060	0,60 - 0,65 : 0,001 g/cm ³	190 mm	12 791	718	15 °C	unten/below
H 811 202	S50-065	0,65 - 0,70 : 0,001 g/cm ³	190 mm	12 791	718	15 °C	unten/below
H 811 204	S50-070	0,70 - 0,75 : 0,001 g/cm ³	190 mm	12 791	718	15 °C	unten/below
H 811 206	S50-075	0,75 - 0,80 : 0,001 g/cm ³	190 mm	12 791	718	15 °C	unten/below
H 811 208	S50-080	0,80 - 0,85 : 0,001 g/cm ³	190 mm	12 791	718	15 °C	unten/below
H 811 210	S50-085	0,85 - 0,90 : 0,001 g/cm ³	190 mm	12 791	718	15 °C	unten/below
H 811 212	S50-090	0,90 - 0,95 : 0,001 g/cm ³	190 mm	12 791	718	15 °C	unten/below
H 811 214	S50-095	0,95 - 1,00 : 0,001 g/cm ³	190 mm	12 791	718	15 °C	unten/below
H 811 216	S50-100	1,00 - 1,05 : 0,001 g/cm ³	190 mm	12 791	718	15 °C	unten/below
H 811 218	S50-105	1,05 - 1,10 : 0,001 g/cm ³	190 mm	12 791	718	15 °C	unten/below

Bezugstemperatur 20 °C bitte anfragen!
Reference temperature 20 °C please request!

Aräometer ohne Thermometer nach Casagrande, Papierskala, schrotbeschwerter Körper, Genauigkeit: ±1 Skalenteilungswert, in transparenter Plastikhülse, **eichfähig**

Hydrometers without thermometer according to Casagrande, paper scale, shot weighted body, accuracy ±1 scale division, in transparent plastic case, **suitable for government verification**

Art. Nr. Art. No.	Dichtemessbereich Density Meas. Range	Länge Length	DIN DIN	BS BS	Bezugstemp. Ref. Temp.	Ableseung Reading
H 812 020	0,995 - 1,030 : 0,0005 g/cm ³	350 mm	18 123	–	20 °C	unten/below
H 812 030	0,995 - 1,030 : 0,0005 g/cm ³	350 mm	–	1377	20 °C	unten/below

Fortsetzung nächste Seite/Continued on next page

Betriebsaräometer ohne Thermometer, Papierskala mit Typenbezeichnung, schrotbeschwerter Körper, Genauigkeit: ± 1 Skalenteilungswert, in transparenter Plastikhülse, **eichfähig**

Hydrometers for Plants without Thermometer, paper scale with type designation, shot weighted body, accuracy ± 1 scale division, in transparent plastic case, **suitable for government verification**

Art. Nr. Art. No.	Typ Type	Dichtemessbereich Density Meas. Range	Länge Length	DIN DIN	Bezugstemp. Ref. Temp.	Ablesung Reading
H 820 250	I	0,610 - 0,716 : 0,002 g/cm ³	335 mm	12 792 (alt)	20 °C	unten / below
H 820 252	II	0,716 - 0,790 : 0,002 g/cm ³	335 mm	12 792 (alt)	20 °C	unten / below
H 820 254	III	0,790 - 0,910 : 0,002 g/cm ³	335 mm	12 792 (alt)	20 °C	unten / below
H 820 256	IV	0,890 - 1,000 : 0,002 g/cm ³	335 mm	12 792 (alt)	20 °C	unten / below
H 820 258	V	1,000 - 1,210 : 0,002 g/cm ³	335 mm	12 792 (alt)	20 °C	unten / below
H 820 260	VI	1,190 - 1,410 : 0,002 g/cm ³	335 mm	12 792 (alt)	20 °C	unten / below
H 820 262	VII	1,390 - 1,610 : 0,002 g/cm ³	335 mm	12 792 (alt)	20 °C	unten / below
H 820 264	VIII	1,610 - 1,842 : 0,002 g/cm ³	335 mm	12 792 (alt)	20 °C	unten / below
H 820 266	IX	1,842 - 2,000 : 0,002 g/cm ³	335 mm	12 792 (alt)	20 °C	unten / below
H 820 270	Kompletter Satz Betriebsaräometer mit 9 Instrumenten im Etui Completely set hydrometers for plants with 9 instruments in stuffed case					

Laboraräometer ohne Thermometer, Papierskala mit Typenbezeichnung, schrotbeschwerter Körper, Genauigkeit: ± 1 Skalenteilungswert, in transparenter Plastikhülse, **eichfähig**

Laboratory Hydrometers without Thermometer, paper scale with type designation, shot weighted body, accuracy ± 1 scale division, in transparent plastic case, **suitable for government verification**

Art. Nr. Art. No.	Typ Type	Dichtemessbereich Density Meas. Range	Länge Length	DIN DIN	Bezugstemp. Ref. Temp.	Ablesung Reading
H 820 290	1	0,630 - 0,715 : 0,001 g/cm ³	255 mm	12 791 (alt)	20 °C	unten / below
H 820 292	2	0,715 - 0,788 : 0,001 g/cm ³	255 mm	12 791 (alt)	20 °C	unten / below
H 820 294	3	0,788 - 0,860 : 0,001 g/cm ³	255 mm	12 791 (alt)	20 °C	unten / below
H 820 296	4	0,860 - 0,930 : 0,001 g/cm ³	255 mm	12 791 (alt)	20 °C	unten / below
H 820 298	5	0,930 - 1,000 : 0,001 g/cm ³	255 mm	12 791 (alt)	20 °C	unten / below
H 820 300	6	1,000 - 1,110 : 0,001 g/cm ³	255 mm	12 791 (alt)	20 °C	unten / below
H 820 302	7	1,090 - 1,210 : 0,001 g/cm ³	255 mm	12 791 (alt)	20 °C	unten / below
H 820 304	8	1,190 - 1,310 : 0,001 g/cm ³	255 mm	12 791 (alt)	20 °C	unten / below
H 820 306	9	1,290 - 1,410 : 0,001 g/cm ³	255 mm	12 791 (alt)	20 °C	unten / below
H 820 308	10	1,390 - 1,510 : 0,001 g/cm ³	255 mm	12 791 (alt)	20 °C	unten / below
H 820 310	11	1,490 - 1,610 : 0,001 g/cm ³	255 mm	12 791 (alt)	20 °C	unten / below
H 820 312	12	1,600 - 1,720 : 0,001 g/cm ³	255 mm	12 791 (alt)	20 °C	unten / below
H 820 314	13	1,720 - 1,842 : 0,001 g/cm ³	255 mm	12 791 (alt)	20 °C	unten / below
H 820 316	14	1,842 - 2,000 : 0,001 g/cm ³	255 mm	12 791 (alt)	20 °C	unten / below
H 820 320	Kompletter Satz Laboraräometer mit 14 Instrumenten im Etui. Suchspindel auf Anfrage! Completely set laboratory thermometers with 14 instruments in stuffed case. Range finder on request!					

Suchspindeln: Aräometer ohne Thermometer, Papierskala mit Typenbezeichnung, schrotbeschwerter Körper, Genauigkeit: ± 1 Skalenteilungswert, in transparenter Plastikhülse, **eichfähig**

Range Finders: Hydrometers without Thermometer, paper scale with type designation, shot weighted body, accuracy ± 1 scale division, in transparent plastic case, **suitable for government verification**

Art. Nr. Art. No.	Typ Type	Dichtemessbereich Density Meas. Range	Länge Length	DIN DIN	Bezugstemp. Ref. Temp.	Ablesung Reading
H 820 480	A	0,60 - 0,85 : 0,005 g/cm ³	240 mm	12 793	20 °C	unten / below
H 820 482	B	0,85 - 1,10 : 0,005 g/cm ³	240 mm	12 793	20 °C	unten / below
H 820 484	C	1,10 - 1,50 : 0,005 g/cm ³	240 mm	12 793	20 °C	unten / below
H 820 486	D	1,50 - 2,00 : 0,005 g/cm ³	240 mm	12 793	20 °C	unten / below
H 820 490	Kompletter Satz Suchspindeln mit 4 Instrumenten im Etui Completely set range finders with 4 instruments in stuffed case					

Aräometer nach ASTM

Hochwertige Aräometer für den Dichtebereich von -1 bis +101 °API, von 0,065 bis 1,850 sp gr und von 600 bis 1100 kg/m³, sämtliche Instrumente in der Regel ab Lager lieferbar, Qualitätszertifikate auf Anfrage.

Hydrometers According to ASTM

High-precision hydrometers for the ranges of -1 upto +101 °API, from 0,065 upto 1,850 sp gr and from 600 up to 1100 kg/m³, in general all instruments available from stock, quality certificates on demand.

API Gravity Aräometer mit und ohne Thermometer, Papierskala mit Typenbezeichnung, schrotbeschwerter Körper, Genauigkeit: ±1 Skalenteilungswert, Thermometer im Aräometerkörper, Messkapillare prismatisch, Füllung: Hg; in transparenter Plastikhülse

API Gravity Hydrometers with and without thermometer, paper scale with type designation, shot weighted body, accuracy ±1 scale division, thermometer inside the hydrometer body, capillary prismatic, filling: Hg; in transparent plastic case

Art. Nr.	Typ	Dichtemessbereich	Länge	Bezugstemp.	Ableseung	Temp. Messbereich	Füllung	Kapillarrückseite
Art. No.	Type	Density Meas. Range	Length	Ref. Temp.	Reading	Temp. Meas. Range	Filling	Capillary Back
H 825 000	1 H-62	- 1 + 11:0,1 °API	330 mm	60 °F	unten/below	–	–	–
H 825 002	2 H-62	9 + 21:0,1 °API	330 mm	60 °F	unten/below	–	–	–
H 825 004	3 H-62	19 + 31:0,1 °API	330 mm	60 °F	unten/below	–	–	–
H 825 006	4 H-62	29 + 41:0,1 °API	330 mm	60 °F	unten/below	–	–	–
H 825 008	5 H-62	39 + 51:0,1 °API	330 mm	60 °F	unten/below	–	–	–
H 825 010	6 H-62	49 + 61:0,1 °API	330 mm	60 °F	unten/below	–	–	–
H 825 012	7 H-62	59 + 71:0,1 °API	330 mm	60 °F	unten/below	–	–	–
H 825 014	8 H-62	69 + 81:0,1 °API	330 mm	60 °F	unten/below	–	–	–
H 825 016	9 H-62	79 + 91:0,1 °API	330 mm	60 °F	unten/below	–	–	–
H 825 018	10 H-62	89 + 101:0,1 °API	330 mm	60 °F	unten/below	–	–	–
H 825 120s	21 H-62	0 + 6:0,1 °API	163 mm	60 °F	unten/below	–	–	–
H 825 122s	22 H-62	5 + 11:0,1 °API	163 mm	60 °F	unten/below	–	–	–
H 825 124s	23 H-62	10 + 16:0,1 °API	163 mm	60 °F	unten/below	–	–	–
H 825 126s	24 H-62	15 + 21:0,1 °API	163 mm	60 °F	unten/below	–	–	–
H 825 128s	25 H-62	20 + 26:0,1 °API	163 mm	60 °F	unten/below	–	–	–
H 825 130s	26 H-62	25 + 31:0,1 °API	163 mm	60 °F	unten/below	–	–	–
H 825 132s	27 H-62	30 + 36:0,1 °API	163 mm	60 °F	unten/below	–	–	–
H 825 134s	28 H-62	35 + 41:0,1 °API	163 mm	60 °F	unten/below	–	–	–
H 825 136s	29 H-62	40 + 46:0,1 °API	163 mm	60 °F	unten/below	–	–	–
H 825 138s	30 H-62	45 + 51:0,1 °API	163 mm	60 °F	unten/below	–	–	–
H 825 140s	31 H-62	50 + 56:0,1 °API	163 mm	60 °F	unten/below	–	–	–
H 825 142s	32 H-62	55 + 61:0,1 °API	163 mm	60 °F	unten/below	–	–	–
H 825 144s	33 H-62	60 + 66:0,1 °API	163 mm	60 °F	unten/below	–	–	–
H 825 146s	34 H-62	65 + 71:0,1 °API	163 mm	60 °F	unten/below	–	–	–
H 825 148s	35 H-62	70 + 76:0,1 °API	163 mm	60 °F	unten/below	–	–	–
H 825 150s	36 H-62	75 + 81:0,1 °API	163 mm	60 °F	unten/below	–	–	–
H 825 152s	37 H-62	80 + 86:0,1 °API	163 mm	60 °F	unten/below	–	–	–
H 825 154s	38 H-62	85 + 91:0,1 °API	163 mm	60 °F	unten/below	–	–	–
H 825 156s	39 H-62	90 + 96:0,1 °API	163 mm	60 °F	unten/below	–	–	–
H 825 158s	40 H-62	95 + 101:0,1 °API	163 mm	60 °F	unten/below	–	–	–
H 825 370s	51 H-62	- 1 + 11:0,1 °API	380 mm	60 °F	unten/below	0+150 °F	Hg	gelb/yellow
H 825 372s	52 H-62	9 + 21:0,1 °API	380 mm	60 °F	unten/below	0+150 °F	Hg	gelb/yellow
H 825 374s	53 H-62	19 + 31:0,1 °API	380 mm	60 °F	unten/below	0+150 °F	Hg	gelb/yellow
H 825 376s	54 H-62	29 + 41:0,1 °API	380 mm	60 °F	unten/below	0+150 °F	Hg	gelb/yellow
H 825 378s	55 H-62	39 + 51:0,1 °API	380 mm	60 °F	unten/below	0+150 °F	Hg	gelb/yellow
H 825 380s	56 H-62	49 + 61:0,1 °API	380 mm	60 °F	unten/below	0+150 °F	Hg	gelb/yellow
H 825 382s	57 H-62	59 + 71:0,1 °API	380 mm	60 °F	unten/below	0+150 °F	Hg	gelb/yellow
H 825 384s	58 H-62	69 + 81:0,1 °API	380 mm	60 °F	unten/below	0+150 °F	Hg	gelb/yellow
H 825 386s	59 H-62	79 + 91:0,1 °API	380 mm	60 °F	unten/below	0+150 °F	Hg	gelb/yellow
H 825 388s	60 H-62	89 + 101:0,1 °API	380 mm	60 °F	unten/below	0+150 °F	Hg	gelb/yellow

Ausführung M (Thermometermessbereich 30+180:1 °F) und Ausführung H (Thermometermessbereich 60+220:1 °F) bitte anfragen!
Designation M (measuring range of the thermometer 30+180:1 °F) and designation H (measuring range of the thermometer 60+220:1 °F) please request!

Zusatz s bedeutet Sonderanfertigung mit Minder Mengen-Zuschlag (MMZ) laut aktueller Preisliste.

The addition s to the catalogue number means special made at extra charge for small quantities (MMZ) as per the current pricelist.

Specific Gravity Aräometer mit und ohne Thermometer, Papierskala mit Typenbezeichnung, schrotbeschwerter Körper, Genauigkeit: ± 1 Skalenteilungswert, Thermometer im Aräometerkörper, Messkapillare prismatisch, Füllung: Hg; in transparenter Plastikhülse

Specific Gravity Hydrometers with and without thermometer, paper scale with type designation, shot weighted body, accuracy ± 1 scale division, thermometer inside the hydrometer body, capillary prismatic, filling: Hg; in transparent plastic case

Art. Nr.	Typ	Dichtemessbereich	Länge	Bezugstemp.	Ableseung	Temp. Messbereich	Füllung	Kapillarrückseite
Art. No.	Type	Density Meas. Range	Length	Ref. Temp.	Reading	Temp. Meas. Range	Filling	Capillary Back
H 826 500	82 H-62	0,650-0,700:0,0005 sp gr	330mm	60/60 °F	unten/below	–	–	–
H 826 502	83 H-62	0,700-0,750:0,0005 sp gr	330 mm	60/60 °F	unten/below	–	–	–
H 826 504	84 H-62	0,750-0,800:0,0005 sp gr	330 mm	60/60 °F	unten/below	–	–	–
H 826 506	85 H-62	0,800-0,850:0,0005 sp gr	330 mm	60/60 °F	unten/below	–	–	–
H 826 508	86 H-62	0,850-0,900:0,0005 sp gr	330 mm	60/60 °F	unten/below	–	–	–
H 826 510	87 H-62	0,900-0,950:0,0005 sp gr	330 mm	60/60 °F	unten/below	–	–	–
H 826 512	88 H-62	0,950-1,000:0,0005 sp gr	330 mm	60/60 °F	unten/below	–	–	–
H 826 514	89 H-62	1,000-1,050:0,0005 sp gr	330 mm	60/60 °F	unten/below	–	–	–
H 826 516	90 H-62	1,050-1,100:0,0005 sp gr	330 mm	60/60 °F	unten/below	–	–	–
H 826 628	98 H-62	0,950-1,000:0,0005 sp gr	330 mm	60/60 °F	unten/below	–	–	–
H 826 630	111 H-62	1,000-1,050:0,0005 sp gr	330 mm	60/60 °F	unten/below	–	–	–
H 826 632	112 H-62	1,050-1,100:0,0005 sp gr	330 mm	60/60 °F	unten/below	–	–	–
H 826 634	113 H-62	1,100-1,150:0,0005 sp gr	330 mm	60/60 °F	unten/below	–	–	–
H 826 636	114 H-62	1,150-1,200:0,0005 sp gr	330 mm	60/60 °F	unten/below	–	–	–
H 826 638	115 H-62	1,200-1,250:0,0005 sp gr	330 mm	60/60 °F	unten/below	–	–	–
H 826 640	116 H-62	1,250-1,300:0,0005 sp gr	330 mm	60/60 °F	unten/below	–	–	–
H 826 642s	117 H-62	1,300-1,350:0,0005 sp gr	330 mm	60/60 °F	unten/below	–	–	–
H 826 644s	118 H-62	1,350-1,400:0,0005 sp gr	330 mm	60/60 °F	unten/below	–	–	–
H 826 646s	119 H-62	1,400-1,450:0,0005 sp gr	330 mm	60/60 °F	unten/below	–	–	–
H 826 648s	120 H-62	1,450-1,500:0,0005 sp gr	330 mm	60/60 °F	unten/below	–	–	–
H 826 760	101 H	0,500-0,650:0,001 sp gr	360 mm	60/60 °F	unten/below	+ 30 + 90 : 1 °F	Hg	klar / clear
H 826 764	310 H	500-650: 1 kg/m ³	390 mm	15 °C	unten/below	0 + 35 : 0,5 °C	Hg	klar / clear
H 826 780	102 H-62	0,650-0,700:0,001 sp gr	260 mm	60/60 °F	unten/below	–	–	–
H 826 782	103 H-62	0,700-0,750:0,001 sp gr	260 mm	60/60 °F	unten/below	–	–	–
H 826 784	104 H-62	0,750-0,800:0,001 sp gr	260 mm	60/60 °F	unten/below	–	–	–
H 826 786	105 H-62	0,800-0,850:0,001 sp gr	260 mm	60/60 °F	unten/below	–	–	–
H 826 788	106 H-62	0,850-0,900:0,001 sp gr	260 mm	60/60 °F	unten/below	–	–	–
H 826 790	107 H-62	0,900-0,950:0,001 sp gr	260 mm	60/60 °F	unten/below	–	–	–
H 826 792	108 H-62	0,950-1,000:0,001 sp gr	260 mm	60/60 °F	unten/below	–	–	–
H 826 910	125 H-62	1,000-1,050:0,001 sp gr	260 mm	60/60 °F	unten/below	–	–	–
H 826 912	126 H-62	1,050-1,100:0,001 sp gr	260 mm	60/60 °F	unten/below	–	–	–
H 826 914	127 H-62	1,100-1,150:0,001 sp gr	260 mm	60/60 °F	unten/below	–	–	–
H 826 916	128 H-62	1,150-1,200:0,001 sp gr	260 mm	60/60 °F	unten/below	–	–	–
H 826 918	129 H-62	1,200-1,250:0,001 sp gr	260 mm	60/60 °F	unten/below	–	–	–
H 826 920	130 H-62	1,250-1,300:0,001 sp gr	260 mm	60/60 °F	unten/below	–	–	–
H 826 922	131 H-62	1,300-1,350:0,001 sp gr	260 mm	60/60 °F	unten/below	–	–	–
H 826 924	132 H-62	1,350-1,400:0,001 sp gr	260 mm	60/60 °F	unten/below	–	–	–
H 826 926	133 H-62	1,400-1,450:0,001 sp gr	260 mm	60/60 °F	unten/below	–	–	–
H 826 928	134 H-62	1,450-1,500:0,001 sp gr	260 mm	60/60 °F	unten/below	–	–	–
H 826 930	135 H-62	1,500-1,550:0,001 sp gr	260 mm	60/60 °F	unten/below	–	–	–
H 826 932	136 H-62	1,550-1,600:0,001 sp gr	260 mm	60/60 °F	unten/below	–	–	–
H 826 934	137 H-62	1,600-1,650:0,001 sp gr	260 mm	60/60 °F	unten/below	–	–	–
H 826 936	138 H-62	1,650-1,700:0,001 sp gr	260 mm	60/60 °F	unten/below	–	–	–
H 826 938	139 H-62	1,700-1,750:0,001 sp gr	260 mm	60/60 °F	unten/below	–	–	–
H 826 940	140 H-62	1,750-1,800:0,001 sp gr	260 mm	60/60 °F	unten/below	–	–	–
H 826 942	141 H-62	1,800-1,850:0,001 sp gr	260 mm	60/60 °F	unten/below	–	–	–

Fortsetzung nächste Seite / Continued on next page

Boden (Soil) Aräometer ohne Thermometer, Papierskala mit Typenbezeichnung, schrotbeschwerter Körper, Genauigkeit: ± 1 Skalenteilungswert, in transparenter Plastikhülse

Soil Hydrometers without Thermometer, paper scale with type designation, shot weighted body, accuracy ± 1 scale division, in transparent plastic case

Art. Nr. Art. No.	Typ Type	Dichtemessbereich Density Meas. Range	Länge Length	Bezugstemp. Ref. Temp.	Ablesung Reading
H 827 060	151 H-62	0,995 - 1,038 : 0,001 sp gr	280 mm	68/68 °F	unten/below
H 827 090	152 H-62	- 5 + 60 : 1 g/l	280 mm	68/68 °F	unten/below

Density (Dichte) Aräometer mit und ohne Thermometer, Papierskala mit Typenbezeichnung, schrotbeschwerter Körper, Genauigkeit: ± 1 Skalenteilungswert; Thermometer (Ausführung L) im Aräometerkörper, Messkapillare prismatisch, Füllung: Hg; in transparenter Plastikhülse, eichfähig

Density Hydrometers with and without Thermometer, paper scale with type designation, shot weighted body, accuracy ± 1 scale division; thermometer (designation L) inside the hydrometer body, capillary prismatic, filling: Hg; in transparent plastic case, **suitable for government verification**

Art. Nr. Art. No.	Typ Type	Dichtemessbereich Density Meas. Range	Länge Length	Bezugstemp. Ref. Temp.	Ablesung Reading	Temp. Messbereich Temp. Meas. Range	Füllung Filling	Kapillarrückseite Capillary Back
H 827 100	300 H-82	600 - 650 : 0,5 kg/m ³	380 mm	15 °C	unten/below	-20 + 65 : 1 °C	Hg	klar/clear
H 827 102	301 H-82	650 - 700 : 0,5 kg/m ³	380 mm	15 °C	unten/below	-20 + 65 : 1 °C	Hg	klar/clear
H 827 104	302 H-82	700 - 750 : 0,5 kg/m ³	380 mm	15 °C	unten/below	-20 + 65 : 1 °C	Hg	klar/clear
H 827 106	303 H-82	750 - 800 : 0,5 kg/m ³	380 mm	15 °C	unten/below	-20 + 65 : 1 °C	Hg	klar/clear
H 827 108	304 H-82	800 - 850 : 0,5 kg/m ³	380 mm	15 °C	unten/below	-20 + 65 : 1 °C	Hg	klar/clear
H 827 110	305 H-82	850 - 900 : 0,5 kg/m ³	380 mm	15 °C	unten/below	-20 + 65 : 1 °C	Hg	klar/clear
H 827 112	306 H-82	900 - 950 : 0,5 kg/m ³	380 mm	15 °C	unten/below	-20 + 65 : 1 °C	Hg	klar/clear
H 827 114	307 H-82	950 - 1000 : 0,5 kg/m ³	380 mm	15 °C	unten/below	-20 + 65 : 1 °C	Hg	klar/clear
H 827 116	308 H-82	1000 - 1050 : 0,5 kg/m ³	380 mm	15 °C	unten/below	-20 + 65 : 1 °C	Hg	klar/clear
H 827 118	309 H-82	1050 - 1100 : 0,5 kg/m ³	380 mm	15 °C	unten/below	-20 + 65 : 1 °C	Hg	klar/clear
H 827 130	311 H-82	600 - 650 : 0,5 kg/m ³	330 mm	15 °C	unten/below	–	–	–
H 827 132	312 H-82	650 - 700 : 0,5 kg/m ³	330 mm	15 °C	unten/below	–	–	–
H 827 134	313 H-82	700 - 750 : 0,5 kg/m ³	330 mm	15 °C	unten/below	–	–	–
H 827 136	314 H-82	750 - 800 : 0,5 kg/m ³	330 mm	15 °C	unten/below	–	–	–
H 827 138	315 H-82	800 - 850 : 0,5 kg/m ³	330 mm	15 °C	unten/below	–	–	–
H 827 140	316 H-82	850 - 900 : 0,5 kg/m ³	330 mm	15 °C	unten/below	–	–	–
H 827 142	317 H-82	900 - 950 : 0,5 kg/m ³	330 mm	15 °C	unten/below	–	–	–
H 827 144	318 H-82	950 - 1000 : 0,5 kg/m ³	330 mm	15 °C	unten/below	–	–	–
H 827 146	319 H-82	1000 - 1050 : 0,5 kg/m ³	330 mm	15 °C	unten/below	–	–	–
H 827 148	320 H-82	1050 - 1100 : 0,5 kg/m ³	330 mm	15 °C	unten/below	–	–	–

Ausführung M (Thermometermessbereich 0 + 85 : 1 °C) und Ausführung H (Thermometermessbereich + 20 + 105 : 1 °C) bitte anfragen!

Designation M (measuring range of the thermometer 0 + 85 : 1 °C) and designation H (measuring range of the thermometer + 20 + 105 : 1 °C) please request!

Aräometer zur Prüfung von Mineralöl und Flüssiggas

Zuverlässige Instrumente zur Dichte-, Material- und Qualitätsbestimmung in verschiedenen Spezialbereichen.

Hydrometers for Mineral Oil and Liquefied Gas Testing

Reliable instruments for determination of density, material and quality in different special ranges.

Aräometer zur Mineralölbestimmung

Hochwertige Aräometer für den Dichtebereich von 0,610 g/cm³ bis 1,100 g/cm³ (= g/ml); sämtliche Instrumente sind zur staatlichen Eichung oder zur staatlichen Kalibrierung zugelassen; in der Regel ab Lager lieferbar, weitere Qualitätszertifikate auf Anfrage.

Hydrometers for Mineral Oil Testing

High-precision hydrometers for the density range of 0,610 g/cm³ up to 1,100 g/cm³ (=g/ml); all instruments are permitted for government verification or government calibration; in general available from stock; further quality certificates on request.

Aräometer mit Thermometer, Papierskala mit gut sichtbarem Aufdruck, Aräometer: schrotbeschwerner Körper, Genauigkeit: ± 1 Skalenteilungswert; Thermometer im Aräometerkörper, Messkapillare prismatisch, Füllung: Hg; in transparenter Plastikhülse, **eichfähig**

Hydrometers with Thermometer, paper scale with well visible print, shot weighted body, accuracy ± 1 scale division; thermometer inside the hydrometer body, capillary prismatic, filling: Hg; in transparent plastic case, **suitable for government verification**

Art. Nr.	Dichtemessbereich	Länge	DIN	Bezugstemp.	Ableseung	Temp. Messbereich	Füllung	Kapillarrückseite
Art. No.	Density Meas. Range	Length	DIN	Ref. Temp.	Reading	Temp. Meas. Range	Filling	Capillary Back
H 838 140	0,610-0,700:0,001 g/cm ³	380 mm	–	15 °C	unten/below	-20+60:1 °C	Hg	klar/clear
H 838 142	0,680-0,770:0,001 g/cm ³	380 mm	–	15 °C	unten/below	-20+60:1 °C	Hg	klar/clear
H 838 144	0,750-0,840:0,001 g/cm ³	380 mm	–	15 °C	unten/below	-20+60:1 °C	Hg	klar/clear
H 838 146	0,820-0,910:0,001 g/cm ³	380 mm	–	15 °C	unten/below	-20+60:1 °C	Hg	klar/clear
H 838 148	0,890-0,990:0,001 g/cm ³	380 mm	–	15 °C	unten/below	-20+60:1 °C	Hg	klar/clear
H 838 150	0,980-1,100:0,001 g/cm ³	380 mm	–	15 °C	unten/below	-20+60:1 °C	Hg	klar/clear
Modell Hochpräzision / Model high precision								
H 838 180	0,695-0,715:0,0002 g/cm ³	420 mm	51 757	15 °C	unten/below	+13+27:0,1 °C	Hg	klar/clear
H 838 182	0,715-0,735:0,0002 g/cm ³	420 mm	51 757	15 °C	unten/below	+13+27:0,1 °C	Hg	klar/clear
H 838 184	0,735-0,755:0,0002 g/cm ³	420 mm	51 757	15 °C	unten/below	+13+27:0,1 °C	Hg	klar/clear
H 838 186	0,755-0,775:0,0002 g/cm ³	420 mm	51 757	15 °C	unten/below	+13+27:0,1 °C	Hg	klar/clear
H 838 188	0,775-0,795:0,0002 g/cm ³	420 mm	51 757	15 °C	unten/below	+13+27:0,1 °C	Hg	klar/clear
H 838 190	0,795-0,815:0,0002 g/cm ³	420 mm	51 757	15 °C	unten/below	+13+27:0,1 °C	Hg	klar/clear
H 838 192	0,815-0,835:0,0002 g/cm ³	420 mm	51 757	15 °C	unten/below	+13+27:0,1 °C	Hg	klar/clear
H 838 194	0,835-0,855:0,0002 g/cm ³	420 mm	51 757	15 °C	unten/below	+13+27:0,1 °C	Hg	klar/clear
H 838 196	0,855-0,875:0,0002 g/cm ³	420 mm	51 757	15 °C	unten/below	+13+27:0,1 °C	Hg	klar/clear
H 838 198	0,875-0,895:0,0002 g/cm ³	420 mm	51 757	15 °C	unten/below	+13+27:0,1 °C	Hg	klar/clear
H 838 200	0,895-0,915:0,0002 g/cm ³	420 mm	51 757	15 °C	unten/below	+13+27:0,1 °C	Hg	klar/clear
H 838 202	0,915-0,935:0,0002 g/cm ³	420 mm	51 757	15 °C	unten/below	+13+27:0,1 °C	Hg	klar/clear
H 838 204	0,935-0,955:0,0002 g/cm ³	420 mm	51 757	15 °C	unten/below	+13+27:0,1 °C	Hg	klar/clear
H 838 206	0,955-0,975:0,0002 g/cm ³	420 mm	51 757	15 °C	unten/below	+13+27:0,1 °C	Hg	klar/clear
H 838 208	0,975-0,995:0,0002 g/cm ³	420 mm	51 757	15 °C	unten/below	+13+27:0,1 °C	Hg	klar/clear
H 838 210	0,995-1,015:0,0002 g/cm ³	420 mm	51 757	15 °C	unten/below	+13+27:0,1 °C	Hg	klar/clear
Für die Zollverwaltung / For Customs Examinations								
H 838 380s	0,645-0,705:0,0005 g/cm ³	420 mm	–	15 °C	unten/below	-10+60:0,5 °C	Hg	klar/clear
H 838 382s	0,695-0,755:0,0005 g/cm ³	420 mm	–	15 °C	unten/below	-10+60:0,5 °C	Hg	klar/clear
H 838 384s	0,745-0,805:0,0005 g/cm ³	420 mm	–	15 °C	unten/below	-10+60:0,5 °C	Hg	klar/clear
H 838 386s	0,795-0,855:0,0005 g/cm ³	420 mm	–	15 °C	unten/below	-10+60:0,5 °C	Hg	klar/clear
H 838 388s	0,845-0,905:0,0005 g/cm ³	420 mm	–	15 °C	unten/below	-10+60:0,5 °C	Hg	klar/clear
H 838 390s	0,895-0,955:0,0005 g/cm ³	420 mm	–	15 °C	unten/below	-10+60:0,5 °C	Hg	klar/clear
H 838 392s	0,945-1,005:0,0005 g/cm ³	420 mm	–	15 °C	unten/below	-10+60:0,5 °C	Hg	klar/clear

Zusatz s bedeutet Sonderanfertigung mit Mindermengen-Zuschlag (MMZ) laut aktueller Preisliste.

The addition s to the catalogue number means special made at extra charge for small quantities (MMZ) as per the current pricelist.

Flüssiggasaräometer

Hochwertige Aräometer mit Thermometer für den Dichtebereich von 0,500 bis 0,650 g/cm³, gefertigt für Überdruck bis 14 bar; sämtliche Instrumente in der Regel ab Lager lieferbar, Qualitätszertifikate auf Anfrage.

Hydrometers for Liquefied Gas

High-precision hydrometers with thermometer for the density range of 0,500 up to 0,650 g/cm³, for overpressure upto 14 bar; all instruments in general available from stock, quality certificates on request.

Aräometer mit Thermometer für Überdruck von 14 bar, Papierskale mit gut sichtbarem Aufdruck, Aräometer: schrotbeschwerter Körper, Genauigkeit: ± 1 Skalenteilungswert; Thermometer im Aräometerkörper, Messkapillare prismatisch, Füllung: Hg; in transparenter Plastikhülse

Hydrometers with Thermometer for overpressur of 14 bar, paper scale with well visible print, shot weighted body, accuracy ± 1 scale division; thermometer inside the hydrometer body, capillary prismatic, filling: Hg; in transparent plastic case

Art. Nr.	Typ	Dichtemessbereich	Länge	DIN	Bezugstemp.	Ablesung	Temp. Messbereich	Füllung	Kapillar-rückseite
Art. No.	Type	Density Meas. Range	Length	DIN	Ref. Temp.	Reading	Temp. Meas. Range	Filling	Capillary Back
H 838 760		0,500 - 0,550 : 0,001 g/cm ³	360 mm	–	15 °C	unten/below	0 + 30 : 1 °C	Hg	klar/clear
H 838 762		0,550 - 0,600 : 0,001 g/cm ³	360 mm	–	15 °C	unten/below	0 + 30 : 1 °C	Hg	klar/clear
H 838 764		0,600 - 0,650 : 0,001 g/cm ³	360 mm	–	15 °C	unten/below	0 + 30 : 1 °C	Hg	klar/clear
H 838 768		0,500 - 0,650 : 0,001 g/cm ³	360 mm	–	15 °C	unten/below	0 + 30 : 1 °C	Hg	klar/clear
Thermometergefäß mit Glasschutzmantel / Thermometer bulb with glass jacket									
H 838 810s	GAS 1	0,500 - 0,550 : 0,005 g/cm ³	405 mm	12 804	15 °C	unten/below	0 + 30 : 0,5 °C	Hg	klar/clear
H 838 812s	GAS 2	0,550 - 0,600 : 0,005 g/cm ³	405 mm	12 804	15 °C	unten/below	0 + 30 : 0,5 °C	Hg	klar/clear
H 838 814s	GAS 3	0,600 - 0,650 : 0,005 g/cm ³	405 mm	12 804	15 °C	unten/below	0 + 30 : 0,5 °C	Hg	klar/clear

Zusatz s bedeutet Sonderanfertigung mit Mindermengen-Zuschlag (MMZ) laut aktueller Preisliste.

The addition s to the catalogue number means special made at extra charge for small quantities (MMZ) as per the current pricelist.

Beachten Sie auch unsere Programme für Lebensmittel und Elektronik

Please pay also attention to our electronic and food programmes

Unser Lebensmittelkatalog beinhaltet eine große Auswahl an Messinstrumenten, die für die notwendige Eigenkontrolle gemäß Lebensmittelverordnung (HACCP) gefordert werden.

Our catalogue for food stuff includes a huge selection of measuring instruments, which are required for the necessary control according to the food regulation (HACCP).



Amarell Electronic bietet handliche Instrumente zur raschen Bestimmung von Temperatur, Feuchte, pH-Wert und Zeit!

Amarell Electronic offers instruments for the quick determination of temperature, humidity, pH-value and time!



AMARELL
ELECTRONIC



Aräometer mit Thermometer oben
Hydrometers with Thermometer
in the Upper Part

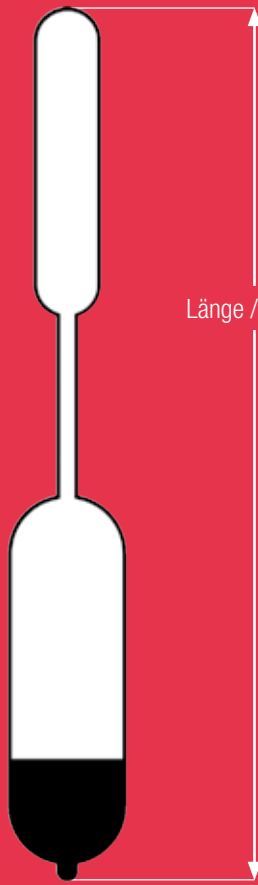

Länge / length

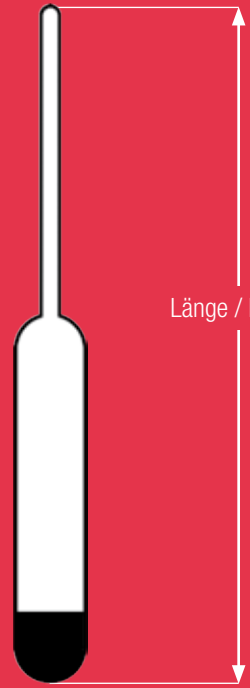

Länge / length

Aräometer
Hydrometers

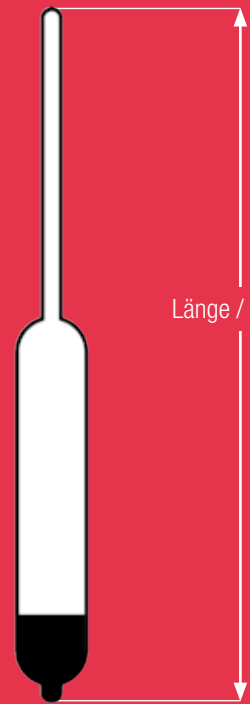

Länge / length

Aräometer mit Thermometer
Hydrometers with Thermometer

**Aräometer für Milch, Wasser, nach
Baumé und für Zuckerlösungen
(Saccharimeter)**

Hydrometers for Milk, Water, According
to Baumé and for Sugar Solutions
(Saccarimeters)

Aräometer für Milch, Wasser, nach Baumé und für Zuckerlösungen (Saccharimeter)

Zuverlässige Instrumente zur Dichte-, Material- und Qualitätsbestimmung in verschiedenen Spezialbereichen.

Hydrometers for Milk, Water, According to Baumé and for Sugar Solutions (Saccarimeters)

Reliable instruments for determination of density, material and quality in different special ranges.

Aräometer für die Milchwirtschaft (Lactodensimeter)

Hochwertige Aräometer und Standardinstrumente für Messungen nach Gerber (g/cm³) oder Quevenne; sämtliche Instrumente sind in der Regel ab Lager lieferbar, Qualitätszertifikate auf Anfrage.

Dairy Hydrometers (Lactodensimeters)

High-precision hydrometers and standard instruments for measurements according to Gerber (g/cm³) or Quevenne; all instruments in general available from stock, quality certificates on request.

Aräometer mit und ohne Thermometer für Milch und Magermilch, Papierskalen mit gut sichtbarem Aufdruck, Aräometer: schrotbeschwerter Körper, Genauigkeit: ± 1 Strich des Skalenwerts, Thermometer im Aräometerkörper oder im Stängel, Messkapillare rund, Füllung: Hg oder benetzende Spezialflüssigkeit*

Hydrometers with and without thermometer for Milk and Skim Milk (Gerber), paper scales with well visible print, hydrometer: shot weighted body, accuracy ± 1 line of scale division, thermometer inside the hydrometer body or in the stem, capillary round, filling: Hg or special wetting liquid*

Art. Nr.	Typ	Dichtemessbereich	Gesamtlänge	DIN	Bezugstemp.	Ablesung	Temp. Messbereich	Füllung	Kapillarrückseite
Art. No.	Type	Density Meas. Range	Total Length	DIN	Ref. Temp.	Reading	Temp. Meas. Range	Filling	Capillary Back
H 841 040	Gerber	1,020 - 1,040 : 0,0005 g/cm ³	320 mm	10 290	20 °C	oben/above	+10+30:0,5 °C	Hg	klar/clear
H 841 060	Quevenne	15 - 40 : 1	210 mm	–	15 °C	oben/above	–	–	–
H 841 062	Quevenne Einfachtyp/simple type	15 - 40 : 1	210 mm	–	15 °C	oben/above	–	–	–
H 841 080**	Quevenne	15 - 40 : 1	270 mm	–	15 °C	oben/above	0+40:1 °C	blau/blue	klar/clear
H 841 082**	Quevenne Einfachtyp/simple type	15 - 40 : 1	270 mm	–	15 °C	oben/above	0+40:1 °C	blau/blue	klar/clear
H 841 090**	Gerber	1,020 - 1,040 : 0,0005 g/cm ³	320 mm	–	15 °C	oben/above	0+40:1 °C	blau/blue	klar/clear
H 841 092	Gerber	1,020 - 1,040 : 0,0005 g/cm ³	245 mm	–	15 °C	oben/above	0+40:1 °C	blau/blue	klar/clear
H 841 098	Gerber	1,020 - 1,040 : 0,0005 g/cm ³	245 mm	–	15 °C o	ben/above	–	–	–

Bitte beachten: Art.Nr. H 841 040 ist eichfähig! / Please note: art.no. H 841 040 is suitable for government verification!

** Thermometer im Stängel / thermometer in the stem

H 841 060 bis H 841 098 mit Bez. Temp. 20 °C bitte anfragen.

H 841 060 upto H 841 098 with ref. temp. 20 °C please request.

* Siehe Seite 162 / See page 162

Aräometer für Wasser

Hochwertige Aräometer für Dichtemessungen in °Bé und g/cm³, sämtliche Instrumente in der Regel ab Lager lieferbar, Qualitätszertifikate auf Anfrage.

Hydrometers for Water

High-precision hydrometers for density measurements in °Bé and g/cm³, all instruments in general available from stock, quality certificates on request.

Aräometer ohne Thermometer für Kesselspeisewasser nach Dr. Ammer, Papierskala mit gut sichtbarem Aufdruck, schrotbeschwerter Körper, unten spitz zulaufend, Genauigkeit ± 1 Strich des Skalenwerts

Hydrometers without Thermometer for Boiler Feed Water according to Dr. Ammer, paper scale with well visible print, shot weighted body, at the bottom pointed end, accuracy ± 1 line of scale division

Art.Nr.	Messbereich	Gesamtlänge	Bezugstemperatur	Ablesung
Art.No.	Meas. Range	Total Length	Ref. Temp.	Reading
H 841 660	1-0-1 : 0,1 °Bé	300 mm	20 °C	unten/below
H 841 664	1-0-2 : 0,1 °Bé	300 mm	20 °C	unten/below
H 841 668	0,5-0-0,5 : 0,01 °Bé	308 mm	20 °C	unten/below

Fortsetzung nächste Seite / Continued on next page

Aräometer ohne Thermometer für Seewasser, Papierskale mit gut sichtbarem Aufdruck, schrotbeschwerter Körper, unten spitz zulaufend, Genauigkeit ± 1 Strich des Skalenwerts

Hydrometers without Thermometer for Sea Water, paper scale with well visible print, shot weighted body, at the bottom pointed end, accuracy ± 1 line of scale division

Art.Nr. Art.No.	Dichtemessbereich Density Meas. Range	Gesamtlänge Total Length	Bezugstemperatur Ref. Temp.	Ableseung Reading
H 841 670	1,000-1,040 : 0,001 g/cm ³	160 mm	20 °C	unten/below

Aräometer (Saccharimeter) nach Baumé, Brix, Java und Twaddell

Standardinstrumente für den Bereich von 0 bis 70°Baumé, von 0 bis 90°Brix, 2 bis 68°Java und 0 bis 200°Twaddell; sämtliche Instrumente in der Regel ab Lager lieferbar, Qualitätszertifikate auf Anfrage.

Hydrometers According to Baumé, Brix, Java and Twaddell

Standard instruments for the range of 0 to 70°Baumé, 0 to 90°Brix, 2 to 68°Java and 0 to 200°Twaddell; all instruments in general available from stock, quality certificates on request.

Aräometer mit und ohne Thermometer mit der Messbereichsspanne von 1° bis 10°Baumé, Papierskale gut sichtbarem Aufdruck, schrotbeschwerter Körper, unten spitz zulaufend, Genauigkeit: ± 1 Strich des Skalenwerts, Thermometer im Aräometerkörper, Messkapillare rund, Füllung: Hg oder benetzende Spezialflüssigkeit*

Hydrometers with and without Thermometer with Scale Ranges from 1° up to 10°Baumé, paper scale with well visible print, shot weighted body, at the bottom pointed end, accuracy ± 1 line of scale division, thermometer inside the hydrometer body, capillary round, filling: Hg or special wetting liquid*

Art. Nr. Art. No.	Messbereich Meas. Range	Länge Length	Bezugstemp. Ref. Temp.	Ableseung Reading	Temp. Messbereich Temp. Meas. Range	Füllung Filling	Kapillarrückseite Capillary Back
H 842 350	0 - 1 : 0,1°Bé	280 mm	15 °C	unten/below	–	–	–
H 842 358	0 - 6 : 0,1°Bé	250 mm	15 °C	unten/below	–	–	–
H 842 400	0 - 10 : 1/1°Bé	220 mm	15 °C	unten/below	–	–	–
H 842 402	10 - 20 : 1/1°Bé	220 mm	15 °C	unten/below	–	–	–
H 842 404	20 - 30 : 1/1°Bé	220 mm	15 °C	unten/below	–	–	–
H 842 406	30 - 40 : 1/1°Bé	220 mm	15 °C	unten/below	–	–	–
H 842 408	40 - 50 : 1/1°Bé	220 mm	15 °C	unten/below	–	–	–
H 842 410	50 - 60 : 1/1°Bé	220 mm	15 °C	unten/below	–	–	–
H 842 412	60 - 70 : 1/1°Bé	220 mm	15 °C	unten/below	–	–	–
H 842 472	0 - 10 : 0,1°Bé	280 mm	15 °C	unten/below	–	–	–
H 842 474	10 - 20 : 0,1°Bé	280 mm	15 °C	unten/below	–	–	–
H 842 476	20 - 30 : 0,1°Bé	280 mm	15 °C	unten/below	–	–	–
H 842 478	30 - 40 : 0,1°Bé	280 mm	15 °C	unten/below	–	–	–
H 842 480	40 - 50 : 0,1°Bé	280 mm	15 °C	unten/below	–	–	–
H 842 482	50 - 60 : 0,1°Bé	280 mm	15 °C	unten/below	–	–	–
H 842 484	60 - 70 : 0,1°Bé	280 mm	15 °C	unten/below	–	–	–
H 842 582	0 - 10 : 0,1°Bé	320 mm	15 °C	unten/below	0 + 40 : 1 °C	blau/blue	klar/clear
H 842 584	10 - 20 : 0,1°Bé	320 mm	15 °C	unten/below	0 + 40 : 1 °C	blau/blue	klar/clear
H 842 586	20 - 30 : 0,1°Bé	320 mm	15 °C	unten/below	0 + 40 : 1 °C	blau/blue	klar/clear
H 842 588	30 - 40 : 0,1°Bé	320 mm	15 °C	unten/below	0 + 40 : 1 °C	blau/blue	klar/clear
H 842 590	40 - 50 : 0,1°Bé	320 mm	15 °C	unten/below	0 + 40 : 1 °C	blau/blue	klar/clear
H 842 592	50 - 60 : 0,1°Bé	320 mm	15 °C	unten/below	0 + 40 : 1 °C	blau/blue	klar/clear
H 842 594	60 - 70 : 0,1°Bé	320 mm	15 °C	unten/below	0 + 40 : 1 °C	blau/blue	klar/clear

Bezugstemperatur 20 °C bitte anfragen! / Reference temperature 20 °C please request!

* Siehe Seite 162 / See page 162

Fortsetzung nächste Seite / Continued on next page

Aräometer mit und ohne Thermometer mit der Messbereichsspanne von 20° bis 70°Baumé, Papierskala gut sichtbarem Aufdruck, schrotbeschwerter Körper, unten spitz zulaufend, Genauigkeit: ± 1 Strich des Skalenwerts, Thermometer im Aräometerkörper, Messkapillare rund, Füllung: Hg oder benetzende Spezialflüssigkeit*

Hydrometers with and without Thermometer with Scale Ranges from 20° up to 70°Baumé, paper scale with well visible print, shot weighted body, at the bottom pointed end, accuracy ± 1 line of scale division, thermometer inside the hydrometer body, capillary round, filling: Hg or special wetting liquid*

Art. Nr.	Messbereich	Länge	Bezugstemp.	Ablesung	Temp. Messbereich	Füllung	Kapillarrückseite
Art. No.	Meas. Range	Length	Ref. Temp.	Reading	Temp. Meas. Range	Filling	Capillary Back
H 842 810	0 - 20 : 1/1°Bé	240 mm	15 °C	unten/below	–	–	–
H 842 814	20 - 40 : 1/1°Bé	240 mm	15 °C	unten/below	–	–	–
H 842 818	40 - 60 : 1/1°Bé	240 mm	15 °C	unten/below	–	–	–
H 842 820	50 - 70 : 1/1°Bé	240 mm	15 °C	unten/below	–	–	–
H 842 876	0 - 20 : 0,1°Bé	330 mm	15 °C	unten/below	–	–	–
H 842 878	10 - 30 : 0,1°Bé	330 mm	15 °C	unten/below	–	–	–
H 842 880	20 - 40 : 0,1°Bé	330 mm	15 °C	unten/below	–	–	–
H 842 884s	40 - 60 : 0,1°Bé	330 mm	15 °C	unten/below	–	–	–
H 842 886s	50 - 70 : 0,1°Bé	330 mm	15 °C	unten/below	–	–	–
H 843 100	0 - 30 : 1/1°Bé	250 mm	15 °C	unten/below	–	–	–
H 843 148	0 - 40 : 1/1°Bé	250 mm	15 °C	unten/below	–	–	–
H 843 154	30 - 70 : 1/1°Bé	250 mm	15 °C	unten/below	–	–	–
H 843 196	0 - 50 : 1/1°Bé	250 mm	15 °C	unten/below	–	–	–
H 843 198	0 - 70 : 1/1°Bé	250 mm	15 °C	unten/below	–	–	–
H 843 210s	0 - 30 : 1/1°Bé	300 mm	15 °C	unten/below	0 + 40 : 1 °C	blau/blue	klar/clear
H 843 216s	30 - 70 : 1/1°Bé	300 mm	15 °C	unten/below	0 + 40 : 1 °C	blau/blue	klar/clear
H 843 288s	0 - 50 : 1/1°Bé	300 mm	15 °C	unten/below	0 + 40 : 1 °C	blau/blue	klar/clear
H 843 290s	0 - 70 : 1/1°Bé	300 mm	15 °C	unten/below	0 + 40 : 1 °C	blau/blue	klar/clear

Bezugstemperatur 20 °C bitte anfragen! / Reference temperature 20 °C please request!

Zusatz s bedeutet Sonderanfertigung mit Mindermengen-Zuschlag (MMZ) laut aktueller Preisliste.

The addition s to the catalogue number means special made at extra charge for small quantities (MMZ) as per the current pricelist.

* Siehe Seite 162/See page 162

Aräometer (Saccharimeter) mit und ohne Thermometer mit der Messbereichsspanne von 10° bis 30°Brix, Papierskalen mit Korrektions-skale, gut sichtbarer Aufdruck, Aräometer: schrotbeschwerter Körper, Genauigkeit: ± 1 Strich des Skalenwerts, Thermometer im Aräometerkörper, Messkapillare rund, Füllung: benetzende Spezialflüssigkeit*

Hydrometers (Saccarimeters) with and without Thermometer with Scale Ranges from 10° up to 30°Brix, paper scales with correction scale, well visible print, hydrometer: shot weighted body, accuracy ± 1 line of scale division, thermometer inside the hydrometer body, capillary round, filling: special wetting liquid*

Art. Nr.	Messbereich	Länge	Bezugstemp.	Ablesung	Temp. Messbereich	Füllung	Kapillarrückseite
Art. No.	Meas. Range	Length	Ref. Temp.	Reading	Temp. Meas. Range	Filling	Capillary Back
H 845 028	0 - 10 : 0,1 °Brix	260 mm	20 °C	unten/below	–	–	–
H 845 030	10 - 20 : 0,1 °Brix	260 mm	20 °C	unten/below	–	–	–
H 845 032	20 - 30 : 0,1 °Brix	260 mm	20 °C	unten/below	–	–	–
H 845 034	30 - 40 : 0,1 °Brix	260 mm	20 °C	unten/below	–	–	–
H 845 036	40 - 50 : 0,1 °Brix	260 mm	20 °C	unten/below	–	–	–
H 845 038s	50 - 60 : 0,1 °Brix	260 mm	20 °C	unten/below	–	–	–
H 845 040s	60 - 70 : 0,1 °Brix	260 mm	20 °C	unten/below	–	–	–
H 845 042s	70 - 80 : 0,1 °Brix	260 mm	20 °C	unten/below	–	–	–
H 845 044s	80 - 90 : 0,1 °Brix	260 mm	20 °C	unten/below	–	–	–
H 845 050s	0 - 10 : 0,1 °Brix	300 mm	20 °C	unten/below	0 + 40/50 : 1 °C	blau/blue	klar/clear
H 845 052s	10 - 20 : 0,1 °Brix	300 mm	20 °C	unten/below	0 + 40/50 : 1 °C	blau/blue	klar/clear
H 845 054s	20 - 30 : 0,1 °Brix	300 mm	20 °C	unten/below	0 + 40/50 : 1 °C	blau/blue	klar/clear
H 845 056s	30 - 40 : 0,1 °Brix	300 mm	20 °C	unten/below	0 + 40/50 : 1 °C	blau/blue	klar/clear

Zusatz s bedeutet Sonderanfertigung mit Mindermengen-Zuschlag (MMZ) laut aktueller Preisliste.

The addition s to the catalogue number means special made at extra charge for small quantities (MMZ) as per the current pricelist.

* Siehe Seite 162/See page 162

Fortsetzung nächste Seite/Continued on next page

Aräometer (Saccharimeter) mit und ohne Thermometer mit der Messbereichsspanne von 10° bis 30°Brix, Papierskalen mit Korrektions-skale, gut sichtbarer Aufdruck, Aräometer: schrotbeschwerter Körper, Genauigkeit: ± 1 Strich des Skalenwerts, Thermometer im Aräometer-körper, Messkapillare rund, Füllung: benetzende Spezialflüssigkeit*

Hydrometers (Saccharimeters) with and without Thermometer with Scale Ranges from 10° up to 30°Brix, paper scales with correction scale, well visible print, hydrometer: shot weighted body, accuracy ± 1 line of scale division, thermometer inside the hydrometer body, capillary round, filling: special wetting liquid*

Art. Nr.	Messbereich	Länge	Bezugstemp.	Ablesung	Temp. Messbereich	Füllung	Kapillarrückseite
Art. No.	Meas. Range	Length	Ref. Temp.	Reading	Temp. Meas. Range	Filling	Capillary Back
H 845 058s	40-50:0,1°Brix	300mm	20°C	unten/below	0 + 40/50:1°C	blau/blue	klar/clear
H 845 060s	50-60:0,1°Brix	300mm	20°C	unten/below	0 + 40/50:1°C	blau/blue	klar/clear
H 845 062s	60-70:0,1°Brix	300mm	20°C	unten/below	0 + 40/50:1°C	blau/blue	klar/clear
H 846 400	0-20:0,1°Brix	370mm	20°C	unten/below	0 + 40/50:1°C	blau/blue	klar/clear
H 846 404	20-40:0,1°Brix	370mm	20°C	unten/below	0 + 40/50:1°C	blau/blue	klar/clear
H 846 408	40-60:0,1°Brix	370mm	20°C	unten/below	0 + 40/50:1°C	blau/blue	klar/clear
H 846 412	60-80:0,1°Brix	370mm	20°C	unten/below	0 + 40/50:1°C	blau/blue	klar/clear
H 846 444	0-30:1/1°Brix	200mm	20°C	unten/below	–	–	–
H 846 446	10-30:1/1°Brix	200mm	20°C	unten/below	–	–	–
H 846 452	30-60:1/1°Brix	200mm	20°C	unten/below	–	–	–
H 846 454	40-60:1/1°Brix	200mm	20°C	unten/below	–	–	–
H 846 460	30-70:1/1°Brix	200mm	20°C	unten/below	–	–	–
H 846 468	60-80:1/1°Brix	200mm	20°C	unten/below	–	–	–
H 846 472	60-90:1/1°Brix	200mm	20°C	unten/below	–	–	–
H 846 552s	0-30:1/1°Brix	300mm	20°C	unten/below	0 + 40/50:1°C	blau/blue	klar/clear
H 846 556s	30-60:1/1°Brix	300mm	20°C	unten/below	0 + 40/50:1°C	blau/blue	klar/clear
H 846 558s	60-90:1/1°Brix	300mm	20°C	unten/below	0 + 40/50:1°C	blau/blue	klar/clear

Zusatz s bedeutet Sonderanfertigung mit Mindermengen-Zuschlag (MMZ) laut aktueller Preisliste.

The addition s to the catalogue number means special made at extra charge for small quantities (MMZ) as per the current pricelist.

* Siehe Seite 162 / See page 162

Zuckerprober ohne Thermometer, Papierskala mit gut sichtbarem Aufdruck, schrotbeschwerter Körper, unten spitz zulaufend, Genauigkeit ± 1 Strich des Skalenwerts, in Papphülse

Saccharimeters without Thermometer, paper scale with well visible print, shot weighted body, at the bottom pointed end, accuracy ± 1 line of scale division, in cardboard case

Art.Nr.	Dichtemessbereich	Gesamtlänge	Bezugstemperatur	Ablesung
Art.No.	Density Meas. Range	Total Length	Ref. Temp.	Reading
H 847 050	0-50:1/1°Bé	150mm	15°C	unten/below

Zuckerprober nach Java: Aräometer mit Thermometer, Papierskalen mit Korrektions-skale, gut sichtbarer Aufdruck, Aräometer: schrotbeschwerter Körper, Genauigkeit ± 1 Strich des Skalenwerts; Thermometer im Aräometerkörper, Messkapillare rund, Füllung: Hg

Saccharimeters According to Java: Hydrometers with Thermometer, paper scales with correction scale, well visible print, hydrometer: shot weighted body, accuracy ± 1 line of scale division: thermometer inside the hydrometer body, capillary round, filling: Hg

Art. Nr.	Typ	Dichtemessbereich	Länge	Bezugstemp.	Ablesung	Temp. Messbereich	Füllung	Kapillarrückseite
Art. No.	Type	Density Meas. Range	Length	Ref. Temp.	Reading	Temp. Meas. Range	Filling	Capillary Back
H 847 060s	I	2-13,5:0,1°Java	550mm	27,5°C	unten/below	+20+40:0,5°C	Hg	klar/clear
H 847 062s	II	13-21:0,05°Java	550mm	27,5°C	unten/below	+20+40:0,5°C	Hg	klar/clear
H 847 064s	III	19-27:0,05°Java	550mm	27,5°C	unten/below	+20+40:0,5°C	Hg	klar/clear
H 847 066s	IV	26-48:0,1°Java	550mm	27,5°C	unten/below	+20+40:0,5°C	Hg	klar/clear
H 847 068s	V	46-68:0,1°Java	550mm	27,5°C	unten/below	+20+40:0,5°C	Hg	klar/clear

Zusatz s bedeutet Sonderanfertigung mit Mindermengen-Zuschlag (MMZ) laut aktueller Preisliste.

The addition s to the catalogue number means special made at extra charge for small quantities (MMZ) as per the current pricelist.

Aräometer nach Twaddell mit und ohne Thermometer, Papierskala mit gut sichtbarem Aufdruck, schrotbeschwerter Körper, unten spitz zulaufend, Genauigkeit: ± 1 Strich des Skalenwerts, Thermometer im Aräometerkörper, Messkapillare rund, Füllung: benetzende Spezialflüssigkeit*

Hydrometers According to Twaddell with and without Thermometer, paper scale with well visible print, shot weighted body, at the bottom pointed end, accuracy ± 1 line of scale division, thermometer inside the hydrometer body, capillary round, filling: special wetting liquid*

Art. Nr.	Messbereich	Länge	Bezugstemp.	Ableseung	Temp. Messbereich	Füllung	Kapillar-rückseite
Art. No.	Meas. Range	Length	Ref. Temp.	Reading	Temp. Meas. Range	Filling	Capillary Back
H 847 100	0 - 26 : 1 °Twaddell	150 mm	60 °F	unten / below	–	–	–
H 847 102	24 - 50 : 1 °Twaddell	150 mm	60 °F	unten / below	–	–	–
H 847 104	48 - 74 : 1 °Twaddell	150 mm	60 °F	unten / below	–	–	–
H 847 106	72 - 104 : 1 °Twaddell	150 mm	60 °F	unten / below	–	–	–
H 847 108	102 - 138 : 1 °Twaddell	150 mm	60 °F	unten / below	–	–	–
H 847 110	136 - 170 : 1 °Twaddell	150 mm	60 °F	unten / below	–	–	–
H 847 112	168 - 200 : 1 °Twaddell	150 mm	60 °F	unten / below	–	–	–
H 847 120	0 - 26 : 0,5 °Twaddell	240 mm	60 °F	unten / below	–	–	–
H 847 122	24 - 50 : 0,5 °Twaddell	240 mm	60 °F	unten / below	–	–	–
H 847 124	48 - 74 : 0,5 °Twaddell	240 mm	60 °F	unten / below	–	–	–
H 847 126	72 - 104 : 0,5 °Twaddell	240 mm	60 °F	unten / below	–	–	–
H 847 128	102 - 138 : 0,5 °Twaddell	240 mm	60 °F	unten / below	–	–	–
H 847 130	136 - 170 : 0,5 °Twaddell	240 mm	60 °F	unten / below	–	–	–
H 847 132	168 - 200 : 0,5 °Twaddell	240 mm	60 °F	unten / below	–	–	–
H 847 140s	0 - 26 : 0,5 °Twaddell	300 mm	60 °F	unten / below	0 + 40/50 : 1 °C	blau / blue	klar / clear
H 847 142s	24 - 50 : 0,5 °Twaddell	300 mm	60 °F	unten / below	0 + 40/50 : 1 °C	blau / blue	klar / clear
H 847 144s	48 - 74 : 0,5 °Twaddell	300 mm	60 °F	unten / below	0 + 40/50 : 1 °C	blau / blue	klar / clear
H 847 146s	72 - 104 : 0,5 °Twaddell	300 mm	60 °F	unten / below	0 + 40/50 : 1 °C	blau / blue	klar / clear
H 847 148s	102 - 138 : 0,5 °Twaddell	300 mm	60 °F	unten / below	0 + 40/50 : 1 °C	blau / blue	klar / clear
H 847 150s	136 - 170 : 0,5 °Twaddell	300 mm	60 °F	unten / below	0 + 40/50 : 1 °C	blau / blue	klar / clear
H 847 152s	168 - 200 : 0,5 °Twaddell	300 mm	60 °F	unten / below	0 + 40/50 : 1 °C	blau / blue	klar / clear

Zusatz s bedeutet Sonderanfertigung mit Mindermengen-Zuschlag (MMZ) laut aktueller Preisliste.

The addition s to the catalogue number means special made at extra charge for small quantities (MMZ) as per the current pricelist.

* Siehe Seite 162/See page 162

Beachten Sie auch unsere Programme für Lebensmittel und Elektronik

Please pay also attention to our electronic and food programmes

Unser Lebensmittelkatalog beinhaltet eine große Auswahl an Messinstrumenten, die für die notwendige Eigenkontrolle gemäß Lebensmittelverordnung (HACCP) gefordert werden.

Our catalogue for food stuff includes a huge selection of measuring instruments, which are required for the necessary control according to the food regulation (HACCP).



Amarell Electronic bietet handliche Instrumente zur raschen Bestimmung von Temperatur, Feuchte, pH-Wert und Zeit!

Amarell Electronic offers instruments for the quick determination of temperature, humidity, pH-value and time!



AMARELL
ELECTRONIC

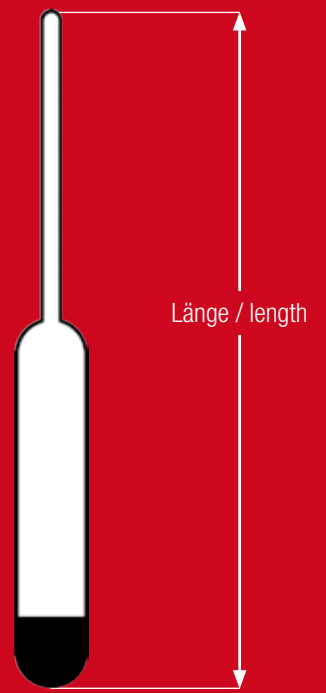

Aräometer
Hydrometers

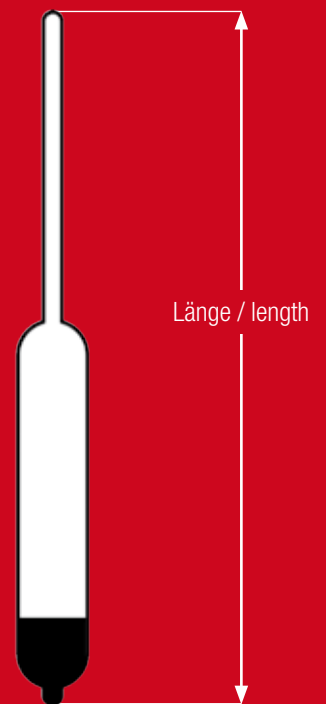

Aräometer mit Thermometer
Hydrometers with Thermometer

Brauerei Aräometer und Alkoholometer
Brewery Hydrometers and Alcoholometers

Brauerei Aräometer und Alkoholometer

Zuverlässige Instrumente zur Dichte-, Material- und Qualitätsbestimmung im Brauereiwesen sowie zur Bestimmung der Volumenkonzentration von Äthanol-Wasser Mischungen.

Brewery Hydrometers and Alcoholmeters

Reliable instruments for determination of density, material and quality in the brewery, as well as for the determination of the content of alcohol by volume in ethanol/water mixtures.

Brauerei Aräometer

Hochwertige Aräometer und Standardinstrumente für Messungen nach Plato von 0 bis 30%mas und für den Dichtebereich von 0,9974 g/cm³ bis 1,0500 g/cm³ (= g/ml); sämtliche Instrumente sind in der Regel ab Lager lieferbar, Qualitätszertifikate auf Anfrage.

Brewery Hydrometers

High-precision hydrometers and standard instruments for measurements according to Plato from 0 upto 30%mas and for the density range of 0,9974 g/cm³ upto 1,0500 g/cm³ (= g/ml); all instruments in general available from stock, quality certificates on request.

Riesen Bottichspindeln ohne Thermometer und Sudhausspindeln mit Thermometer, Papierskalen mit gut sichtbarem Aufdruck, **eichfähige Sudhausspindeln** mit Korrektionskala PTB I 3685/29, Aräometer: schrotbeschwerter Körper, Genauigkeit: ±1 Strich des Skalenwerts, Thermometer im Aräometerkörper, Messkapillare rund, Füllung: Hg

Large Tub Hydrometers without Thermometers and Beer Boiling Hydrometers with Thermometer, paper scales with well visible print, **suitable for government verification**, beer boiling hydrometers with correction scale PTB I 3685/29, hydrometer: shot weighted body, accuracy ±1 line of scale division, thermometer inside the hydrometer body, capillary round, filling: Hg

Art. Nr.	Typ	Masse nach Plato	Länge	Bezugstemp.	Ablesung	Temp. Messbereich	Füllung	Kapillarrückseite
Art. No.	Type	Weight acc. to Plato	Length	Ref. Temp.	Reading	Temp. Meas. Range	Filling	Capillary Back
H 847 300	Riesenbottich/ large tub	0-10:0,1%mas	650 mm	6°C	oben/above	–	–	–
H 847 302	Riesenbottich/ large tub	10-20:0,1%mas	650 mm	6°C	oben/above	–	–	–
H 847 304	Riesenbottich/ large tub	20-30:0,1%mas	650 mm	6°C	oben/above	–	–	–
H 847 310	Sudhaus/beer boiling	0-5:0,1%mas	400 mm	20°C	oben/above	+5+25:0,2°C	Hg	klar/clear
H 847 312	Sudhaus/beer boiling	5-10:0,1%mas	400 mm	20°C	oben/above	+5+25:0,2°C	Hg	klar/clear
H 847 314	Sudhaus/beer boiling	10-15:0,1%mas	400 mm	20°C	oben/above	+5+25:0,2°C	Hg	klar/clear
H 847 316	Sudhaus/beer boiling	15-20:0,1%mas	400 mm	20°C	oben/above	+5+25:0,2°C	Hg	klar/clear
H 847 318	Sudhaus/beer boiling	20-25:0,1%mas	400 mm	20°C	oben/above	+5+25:0,2°C	Hg	klar/clear
H 847 320	Sudhaus/beer boiling	25-30:0,1%mas	400 mm	20°C	oben/above	+5+25:0,2°C	Hg	klar/clear
H 847 322	Sudhaus/beer boiling	5-25:0,2%mas	400 mm	20°C	oben/above	+5+25:0,2°C	Hg	klar/clear

Bierwürzespindeln, Hartong Malz Saccharimeter, Taschen-Saccharimeter, Läuter-Saccharimeter und Bier-Aräometer, Papierskalen mit Korrektionskala, **eichfähige Bierwürzespindeln** mit Korrektionskala PTB I 1626/30, gut sichtbarer Aufdruck, Einheit: %Massegehalt nach Plato, Aräometer: schrotbeschwerter Körper, Genauigkeit: ±1 Strich des Skalenwerts, Thermometer im Aräometerkörper, Messkapillare rund, Füllung: Hg

Sweet Wort Hydrometers, Hartong Malt Saccharimeters, Pocket Saccharimeters, Clarification Saccharimeters and Beer Hydrometers, paper scales with correction scale, **suitable for government verification**, sweet wort hydrometers with correction scale PTB I 1626/30, well visible print, unit: %weight according to Plato, hydrometer: shot weighted body, accuracy ±1 line of scale division, thermometer inside the hydrometer body, capillary round, filling: Hg

Art. Nr.	Typ	eichfähig	Masse nach Plato / Dichtemessbereich	Länge	Bezugstemp.	Ablesung	Temp. Messbereich	Füllung	Kapillarrückseite
Art. No.	Type	suitable for gov. verification	Weight acc. to Plato / Density Meas. Range	Length	Ref. Temp.	Reading	Temp. Meas. Range	Filling	Capillary Back
H 847 330	Bierwürze/Sweet wort	–	0-10:0,1%mas	370 mm	20°C	unten/below	0+30:1°C	Hg	klar/clear
H 847 334	Bierwürze/Sweet wort	–	0-20:0,1%mas	450 mm	20°C	unten/below	0+30:1°C	Hg	klar/clear
H 847 338	Bierwürze/Sweet wort	–	0-24:0,1%mas	500 mm	20°C	unten/below	0+30:1°C	Hg	klar/clear
H 847 340	Bierwürze/Sweet wort	–	10-20:0,1%mas	370 mm	20°C	unten/below	0+30:1°C	Hg	klar/clear
H 847 348	Bierwürze/Sweet wort	–	-1+2:0,05%mas	400 mm	20°C	unten/below	+5+30:0,5°C	Hg	klar/clear
H 847 350	Bierwürze/Sweet wort	–	0-3:0,05%mas	400 mm	20°C	unten/below	+5+30:0,5°C	Hg	klar/clear
H 847 352	Bierwürze/Sweet wort	–	3-6:0,05%mas	400 mm	20°C	unten/below	+5+30:0,5°C	Hg	klar/clear
H 847 354	Bierwürze/Sweet wort	–	6-9:0,05%mas	400 mm	20°C	unten/below	+5+30:0,5°C	Hg	klar/clear
H 847 364	Bierwürze/Sweet wort	–	9-12:0,05%mas	400 mm	20°C	unten/below	+5+30:0,5°C	Hg	klar/clear
H 847 366	Bierwürze/Sweet wort	–	12-15:0,05%mas	400 mm	20°C	unten/below	+5+30:0,5°C	Hg	klar/clear
H 847 368	Bierwürze/Sweet wort	–	15-18:0,05%mas	400 mm	20°C	unten/below	+5+30:0,5°C	Hg	klar/clear
H 847 370	Bierwürze/Sweet wort	–	18-21:0,05%mas	400 mm	20°C	unten/below	+5+30:0,5°C	Hg	klar/clear
H 847 380	Bierwürze/Sweet wort	ja/yes	0-10:0,1%mas	370 mm	20°C	unten/below	+5+30:0,2°C	Hg	klar/clear
H 847 382	Bierwürze/Sweet wort	ja/yes	10-20:0,1%mas	370 mm	20°C	unten/below	+5+30:0,2°C	Hg	klar/clear
H 847 388	Bierwürze/Sweet wort	ja/yes	0-20:0,1%mas	450 mm	20°C	unten/below	+5+30:0,2°C	Hg	klar/clear

Fortsetzung nächste Seite / Continued on next page

Fortsetzung / Continued

Art. Nr.	Typ	eichfähig	Masse nach Plato / Dichtemessbereich	Länge	Bezugs- temp.	Able- sung	Temp. Messbereich	Füllung	Kapillar- rückseite
Art. No.	Type	suitable for gov. verification	Weight acc. to Plato / Density Meas. Range	Length	Ref. Temp.	Reading	Temp. Meas. Range	Filling	Capillary Back
H 847 400	Hartong Sacc./Hartong sacc.	–	1 - 2 : 0,01 %mas	400 mm	20 °C	unten/below	+ 5 + 27 : 0,2 °C	Hg	klar/clear
H 847 402	Hartong Sacc./Hartong sacc.	–	2 - 3 : 0,01 %mas	400 mm	20 °C	unten/below	+ 5 + 27 : 0,2 °C	Hg	klar/clear
H 847 404	Hartong Sacc./Hartong sacc.	–	3 - 4 : 0,01 %mas	400 mm	20 °C	unten/below	+ 5 + 27 : 0,2 °C	Hg	klar/clear
H 847 406	Hartong Sacc./Hartong sacc.	–	4 - 5 : 0,01 %mas	400 mm	20 °C	unten/below	+ 5 + 27 : 0,2 °C	Hg	klar/clear
H 847 408	Hartong Sacc./Hartong sacc.	–	5 - 6 : 0,01 %mas	400 mm	20 °C	unten/below	+ 5 + 27 : 0,2 °C	Hg	klar/clear
H 847 410	Hartong Sacc./Hartong sacc.	–	6 - 7 : 0,01 %mas	400 mm	20 °C	unten/below	+ 5 + 27 : 0,2 °C	Hg	klar/clear
H 847 412	Hartong Sacc./Hartong sacc.	–	7 - 8 : 0,01 %mas	400 mm	20 °C	unten/below	+ 5 + 27 : 0,2 °C	Hg	klar/clear
H 847 414	Hartong Sacc./Hartong sacc.	–	8 - 9 : 0,01 %mas	400 mm	20 °C	unten/below	+ 5 + 27 : 0,2 °C	Hg	klar/clear
H 847 416	Hartong Sacc./Hartong sacc.	–	9 - 10 : 0,01 %mas	400 mm	20 °C	unten/below	+ 5 + 27 : 0,2 °C	Hg	klar/clear
H 847 418	Hartong Sacc./Hartong sacc.	–	10 - 11 : 0,01 %mas	400 mm	20 °C	unten/below	+ 5 + 27 : 0,2 °C	Hg	klar/clear
H 847 420	Hartong Sacc./Hartong sacc.	–	11 - 12 : 0,01 %mas	400 mm	20 °C	unten/below	+ 5 + 27 : 0,2 °C	Hg	klar/clear
H 847 470	Taschen-Sacc./Pocket sacc	–	0 - 7 : 0,1 %mas	275 mm	20 °C	unten/below	0 + 30 : 1 °C	Hg	klar/clear
H 847 472	Taschen-Sacc./Pocket sacc	–	7 - 14 : 0,1 %mas	275 mm	20 °C	unten/below	0 + 30 : 1 °C	Hg	klar/clear
H 847 474	Taschen-Sacc./Pocket sacc	–	14 - 21 : 0,1 %mas	275 mm	20 °C	unten/below	0 + 30 : 1 °C	Hg	klar/clear
H 847 480	Taschen-Sacc./Pocket sacc	ja/yes	0 - 7 : 0,1 %mas	275 mm	20 °C	oben/above	+ 10 + 25 : 0,2 °C	Hg	klar/clear
H 847 482	Taschen-Sacc./Pocket sacc	ja/yes	7 - 14 : 0,1 %mas	275 mm	20 °C	oben/above	+ 10 + 25 : 0,2 °C	Hg	klar/clear
H 847 484	Taschen-Sacc./Pocket sacc	ja/yes	14 - 21 : 0,1 %mas	275 mm	20 °C	oben/above	+ 10 + 25 : 0,2 °C	Hg	klar/clear
H 847 490	Läuter-Sacc./Clarific. sacc	–	0 - 5 : 0,5 %mas	290 mm	70 °C	oben/above	–	–	–
H 847 492	Läuter-Sacc./Clarific. sacc	–	0 - 10 : 0,5 %mas	290 mm	70 °C	oben/above	–	–	–
H 847 494	Läuter-Sacc./Clarific. sacc	–	0 - 18 : 0,5 %mas	290 mm	70 °C	oben/above	–	–	–
H 847 500	Bieraräom./Beer hydrom.	–	0,9974 - 1,0036 : 0,0002 g/cm ³	415 mm	20 °C	oben/above	+ 13 + 26 : 0,2 °C	Hg	klar/clear
H 847 502	Bieraräom./Beer hydrom.	–	1,0014 - 1,0156 : 0,0002 g/cm ³	415 mm	20 °C	oben/above	+ 13 + 26 : 0,2 °C	Hg	klar/clear
H 847 504	Bieraräom./Beer hydrom.	–	1,0134 - 1,0276 : 0,0002 g/cm ³	415 mm	20 °C	oben/above	+ 13 + 26 : 0,2 °C	Hg	klar/clear
H 847 506	Bieraräom./Beer hydrom.	–	1,0254 - 1,0396 : 0,0002 g/cm ³	415 mm	20 °C	oben/above	+ 13 + 26 : 0,2 °C	Hg	klar/clear
H 847 508	Bieraräom./Beer hydrom.	–	1,0370 - 1,0500 : 0,0002 g/cm ³	415 mm	20 °C	oben/above	+ 13 + 26 : 0,2 °C	Hg	klar/clear

Alkoholometer

Hochwerte Aräometer und Standardinstrumente zur Bestimmung der Volumenkonzentration von Äthanol-Wasser Mischungen von 0 bis 100vol%; sämtliche Instrumente sind in der Regel ab Lager lieferbar, Qualitätszertifikate auf Anfrage.

Alcoholmeters

High-precision hydrometers and standard instruments for the determination of the content of alcohol by volume in ethanol/water mixtures from 0 upto 100vol.%; all instruments are in general available from stock, quality certificates on request.

Alkoholometer der Klassen I, II und III mit und ohne Thermometer, Papierskale mit gut sichtbarem Aufdruck, Einheit: Volumen %, schrot- beschwerter Körper, Genauigkeit: ±1 Strich des Skalenwerts, Thermometer im Aräometerkörper, Messkapillare prismatisch, Füllung: Hg, **eichfähig**

Alcoholmeters, Class I, II and III with and without Thermometer, paper scales with well visible print, unit: vol. %, shot weighted body, accuracy ±1 line of scale division, thermometer inside the hydrometer body, capillary prismatic, filling: Hg, **suitable for government verification**

Art. Nr.	Klasse	Messbereich	Länge	DIN	Bezugstemp.	Able- sung	Temp. Messbereich	Füllung	Kapillar- rückseite
Art. No.	Class	Meas. Range	Length	DIN	Ref. Temp.	Reading	Temp. Meas. Range	Filling	Capillary Back
H 848 020	I	0 - 10 : 0,1 vol.%	400 mm	–	20 °C	unten/below	–	–	–
H 848 022	I	10 - 20 : 0,1 vol.%	400 mm	–	20 °C	unten/below	–	–	–
H 848 024	I	20 - 30 : 0,1 vol.%	400 mm	–	20 °C	unten/below	–	–	–
H 848 026	I	30 - 40 : 0,1 vol.%	400 mm	–	20 °C	unten/below	–	–	–
H 848 028	I	40 - 50 : 0,1 vol.%	400 mm	–	20 °C	unten/below	–	–	–
H 848 030	I	50 - 60 : 0,1 vol.%	400 mm	–	20 °C	unten/below	–	–	–
H 848 032	I	60 - 70 : 0,1 vol.%	400 mm	–	20 °C	unten/below	–	–	–
H 848 034	I	70 - 80 : 0,1 vol.%	400 mm	–	20 °C	unten/below	–	–	–
H 848 036	I	80 - 90 : 0,1 vol.%	400 mm	–	20 °C	unten/below	–	–	–
H 848 038	I	90 - 100 : 0,1 vol.%	400 mm	–	20 °C	unten/below	–	–	–

Fortsetzung nächste Seite / Continued on next page

Art. Nr.	Klasse	Messbereich	Länge	DIN	Bezugs- temp.	Ablesung	Temp. Messbereich	Füllung	Kapillar- rückseite
Art. No.	Class	Meas. Range	Length	DIN	Ref. Temp.	Reading	Temp. Meas. Range	Filling	Capillary Back
H 848 110	II	0 - 10 : 0,1 vol. %	380 mm	–	20 °C	unten/below	–	–	–
H 848 112	II	10 - 20 : 0,1 vol. %	380 mm	–	20 °C	unten/below	–	–	–
H 848 114	II	20 - 30 : 0,1 vol. %	380 mm	–	20 °C	unten/below	–	–	–
H 848 116	II	30 - 40 : 0,1 vol. %	380 mm	–	20 °C	unten/below	–	–	–
H 848 118	II	40 - 50 : 0,1 vol. %	380 mm	–	20 °C	unten/below	–	–	–
H 848 120	II	50 - 60 : 0,1 vol. %	380 mm	–	20 °C	unten/below	–	–	–
H 848 122	II	60 - 70 : 0,1 vol. %	380 mm	–	20 °C	unten/below	–	–	–
H 848 124	II	70 - 80 : 0,1 vol. %	380 mm	–	20 °C	unten/below	–	–	–
H 848 126	II	80 - 90 : 0,1 vol. %	380 mm	–	20 °C	unten/below	–	–	–
H 848 128	II	90 - 100 : 0,1 vol. %	380 mm	–	20 °C	unten/below	–	–	–
H 848 160s	II	0 - 10 : 0,1 vol. %	400 mm	–	20 °C	unten/below	+ 5 + 25 : 0,2 °C	Hg	klar/clear
H 848 162s	II	10 - 20 : 0,1 vol. %	400 mm	–	20 °C	unten/below	+ 5 + 25 : 0,2 °C	Hg	klar/clear
H 848 164s	II	20 - 30 : 0,1 vol. %	400 mm	–	20 °C	unten/below	+ 5 + 25 : 0,2 °C	Hg	klar/clear
H 848 166s	II	30 - 40 : 0,1 vol. %	400 mm	–	20 °C	unten/below	+ 5 + 25 : 0,2 °C	Hg	klar/clear
H 848 168s	II	40 - 50 : 0,1 vol. %	400 mm	–	20 °C	unten/below	+ 5 + 25 : 0,2 °C	Hg	klar/clear
H 848 170s	II	50 - 60 : 0,1 vol. %	400 mm	–	20 °C	unten/below	+ 5 + 25 : 0,2 °C	Hg	klar/clear
H 848 172s	II	60 - 70 : 0,1 vol. %	400 mm	–	20 °C	unten/below	+ 5 + 25 : 0,2 °C	Hg	klar/clear
H 848 174s	II	70 - 80 : 0,1 vol. %	400 mm	–	20 °C	unten/below	+ 5 + 25 : 0,2 °C	Hg	klar/clear
H 848 176s	II	80 - 90 : 0,1 vol. %	400 mm	–	20 °C	unten/below	+ 5 + 25 : 0,2 °C	Hg	klar/clear
H 848 178s	II	90 - 100 : 0,1 vol. %	400 mm	–	20 °C	unten/below	+ 5 + 25 : 0,2 °C	Hg	klar/clear
H 848 220	III	0 - 5 in 0,1 vol. %	330 mm	12 803	20 °C	unten/below	+ 5 + 25 : 0,2 °C	Hg	klar/clear
H 848 222	III	5 - 10 in 0,1 vol. %	330 mm	12 803	20 °C	unten/below	+ 5 + 25 : 0,2 °C	Hg	klar/clear
H 848 224	III	10 - 15 in 0,1 vol. %	330 mm	12 803	20 °C	unten/below	+ 5 + 25 : 0,2 °C	Hg	klar/clear
H 848 226	III	15 - 20 in 0,1 vol. %	330 mm	12 803	20 °C	unten/below	+ 5 + 25 : 0,2 °C	Hg	klar/clear
H 848 228	III	20 - 25 in 0,1 vol. %	330 mm	12 803	20 °C	unten/below	+ 5 + 25 : 0,2 °C	Hg	klar/clear
H 848 230s	III	25 - 30 in 0,1 vol. %	330 mm	12 803	20 °C	unten/below	+ 5 + 25 : 0,2 °C	Hg	klar/clear
H 848 232s	III	30 - 35 in 0,1 vol. %	330 mm	12 803	20 °C	unten/below	+ 5 + 25 : 0,2 °C	Hg	klar/clear
H 848 234s	III	35 - 40 in 0,1 vol. %	330 mm	12 803	20 °C	unten/below	+ 5 + 25 : 0,2 °C	Hg	klar/clear
H 848 236s	III	40 - 45 in 0,1 vol. %	330 mm	12 803	20 °C	unten/below	+ 5 + 25 : 0,2 °C	Hg	klar/clear
H 848 238s	III	45 - 50 in 0,1 vol. %	330 mm	12 803	20 °C	unten/below	+ 5 + 25 : 0,2 °C	Hg	klar/clear
H 848 240s	III	50 - 55 in 0,1 vol. %	330 mm	12 803	20 °C	unten/below	+ 5 + 25 : 0,2 °C	Hg	klar/clear
H 848 242s	III	55 - 60 in 0,1 vol. %	330 mm	12 803	20 °C	unten/below	+ 5 + 25 : 0,2 °C	Hg	klar/clear
H 848 244s	III	60 - 65 in 0,1 vol. %	330 mm	12 803	20 °C	unten/below	+ 5 + 25 : 0,2 °C	Hg	klar/clear
H 848 246s	III	65 - 70 in 0,1 vol. %	330 mm	12 803	20 °C	unten/below	+ 5 + 25 : 0,2 °C	Hg	klar/clear
H 848 248s	III	70 - 75 in 0,1 vol. %	330 mm	12 803	20 °C	unten/below	+ 5 + 25 : 0,2 °C	Hg	klar/clear
H 848 250s	III	75 - 80 in 0,1 vol. %	330 mm	12 803	20 °C	unten/below	+ 5 + 25 : 0,2 °C	Hg	klar/clear
H 848 252s	III	80 - 85 in 0,1 vol. %	330 mm	12 803	20 °C	unten/below	+ 5 + 25 : 0,2 °C	Hg	klar/clear
H 848 254s	III	85 - 90 in 0,1 vol. %	330 mm	12 803	20 °C	unten/below	+ 5 + 25 : 0,2 °C	Hg	klar/clear
H 848 256s	III	90 - 95 in 0,1 vol. %	330 mm	12 803	20 °C	unten/below	+ 5 + 25 : 0,2 °C	Hg	klar/clear
H 848 258s	III	95 - 100 in 0,1 vol. %	330 mm	12 803	20 °C	unten/below	+ 5 + 25 : 0,2 °C	Hg	klar/clear
H 848 260s	III	98 - 103 in 0,1 vol. %	330 mm	12 803	20 °C	unten/below	+ 5 + 25 : 0,2 °C	Hg	klar/clear

Zusatz s bedeutet Sonderanfertigung mit Mindermengen-Zuschlag (MMZ) laut aktueller Preisliste.

The addition s to the catalogue number means special made at extra charge for small quantities (MMZ) as per the current pricelist.

Fortsetzung nächste Seite/Continued on next page

Handelsübliche Alkoholometer, als Präzisionsausführung (eichfähig) und Normalausführung, sowie für die Vorlage, mit und ohne Thermometer, Papierskalen mit gut sichtbarem Aufdruck, Einheit: Volumen %, schrotbeschwerter Körper, Genauigkeit: ± 1 Strich des Skalenteils, Thermometer im Aräometerkörper, Messkapillare prismatisch, Füllung: benetzende Spezialflüssigkeit*

Alcoholmeters of Commercial Grade, as Precision Type (suitable for government verification) and Common Type, and for Distillation Receiver, with and without Thermometer, paper scales with well visible print, unit: vol. %, shot weighted body, accuracy ± 1 line of scale division, thermometer inside the hydrometer body, capillary prismatic, filling: special wetting liquid*

Art. Nr.	Typ	Messbereich	Länge	Bezugs- temp.	Ablesung	Temp. Messbereich	Füllung	Kapillar- rückseite
Art. No.	Type	Meas. Range	Length	Ref. Temp.	Reading	Temp. Meas. Range	Filling	Capillary Back
H 850 030s	Präzision/Precision	0 - 20 : 0,2 vol. %	330 mm	20 °C	unten/below	—	—	—
H 850 032s	Präzision/Precision	20 - 40 : 0,2 vol. %	330 mm	20 °C	unten/below	—	—	—
H 850 034s	Präzision/Precision	40 - 60 : 0,2 vol. %	330 mm	20 °C	unten/below	—	—	—
H 850 036s	Präzision/Precision	60 - 80 : 0,2 vol. %	330 mm	20 °C	unten/below	—	—	—
H 850 038s	Präzision/Precision	80 - 100 : 0,2 vol. %	330 mm	20 °C	unten/below	—	—	—
H 850 140	Präzision/Precision	90 - 100 : 0,1 vol. %	450 mm	20 °C	unten/below	0 + 25 : 0,2 °C	Hg	gelb/yellow
H 850 142	Präzision/Precision	65 - 100 : 0,2 vol. %	450 mm	20 °C	unten/below	0 + 25 : 0,2 °C	Hg	gelb/yellow
H 850 144	Präzision/Precision	10 - 67 : 0,5 vol. %	450 mm	20 °C	unten/below	0 + 25 : 0,2 °C	Hg	gelb/yellow
H 850 146	Präzision/Precision	0 - 100 : 1/1 vol. %	450 mm	20 °C	unten/below	0 + 25 : 0,2 °C	Hg	gelb/yellow
H 850 254	Gay-Lussac Präzision/Precision	0 - 100 : 1	260 mm	15 °C	unten/below	—	—	—
H 850 256	Gay-Lussac	0 - 100 : 1	260 mm	15 °C	unten/below	—	—	—
H 850 258	Gay-Lussac und/and Cartier	0 - 100/10 - 45	260 mm	15 °C	unten/below	—	—	—
H 850 262	Richter und/and Tralles	0 - 100 : 1	260 mm	20 °C	unten/below	—	—	—
H 850 272	Gay-Lussac Präzision/Precision	0 - 100 : 1	300 mm	15 °C	unten/below	0 + 40 : 1 °C	blau/blue	klar/clear
H 850 274	Gay-Lussac	0 - 100 : 1	280 mm	15 °C	unten/below	0 + 40 : 1 °C	blau/blue	klar/clear
H 850 278	Gay-Lussac und/and Cartier	0 - 100 : 10 - 45	280 mm	15 °C	unten/below	0 + 40 : 1 °C	blau/blue	klar/clear
H 850 280	Richter und/and Tralles	0 - 100 : 1	280 mm	20 °C	unten/below	0 + 40 : 1 °C	blau/blue	klar/clear
H 850 290	Für die Vorlage / Destillation Receiver	0 - 70 : 1 vol. %	260 mm	20 °C	unten/below	—	—	—
H 850 292	Für die Vorlage / Destillation Receiver	0 - 100 : 1 vol. %	260 mm	20 °C	unten/below	—	—	—
H 850 298	Für die Vorlage / Destillation Receiver	0 - 100 : 1 vol. %	330 mm	20 °C	unten/below	0 + 35/40 : 1 °C	blau/blue	klar/clear

Zusatz s bedeutet Sonderanfertigung mit Mindermengen-Zuschlag (MMZ) laut aktueller Preisliste.

The addition s to the catalogue number means special made at extra charge for small quantities (MMZ) as per the current pricelist.

* Siehe Seite 162/See page 162

Weinprober, Mostwaagen und Oechsle-Spindeln mit und ohne Thermometer, Papierskale mit gut sichtbarem Aufdruck, Einheit: Volumen %, °Oechsle und g/cm³, schrotbeschwerter Körper, Genauigkeit: ±1 Strich des Skalenwerts, Thermometer im Aräometerkörper, Messkapillare rund, Füllung: Hg oder benetzende Spezialflüssigkeit*

Wine Alcoholmeters, Saccharimeter for Grapes according to Oechsle, with and without Thermometer, paper scale with well visible print, unit: vol. %, °Oechsle and g/cm³, shot weighted body, accuracy ±1 line of scale division, thermometer inside the hydrometer body, capillary round, filling: Hg or special wetting liquid*

Art. Nr.	Typ	Messbereich	Länge	Bezugs- temp.	Able- sung Messbereich	Temp.	Füllung	Kapillar- rückseite
Art. No.	Type	Meas. Range	Length	Ref. Temp.	Reading Meas. Range	Temp.	Filling	Capillary Back
H 850 320	Weinprober/ Wine Alcoholmeters	0 - 25 : 1 vol. %	180 mm	20 °C	unten / below	–	–	–
H 850 322	Mostwaage / Oechsle Type Oechsle	0 - 130 : 1 °Oechsle	300 mm	20 °C	unten / below	–	–	–
H 850 328	Mostwaage / Oechsle Type Oechsle	0 - 130 : 1 °Oechsle	370 mm	20 °C	unten / below	0 + 35 : 1 °C	Hg	klar / clear
H 850 330	Mostwaage / Dichte Type Density	1,000 - 1,130 : 0,001 g/cm ³	300 mm	20 °C	unten / below	–	–	–
H 850 340	Oechsle / Alkohol-Spindel Oechsle / Alcohol hydrom.	0 - 15 : 1 vol. % 0 - 120 : 1 °Oechsle	250 mm	20 °C	unten / below	–	–	–
H 850 342	Oechsle / Alkohol-Spindel Oechsle / Alcohol hydrom.	0 - 15 : 1 vol. % 0 - 120 : 1 °Oechsle	320 mm	20 °C	unten / below	0 + 35 : 1 °C	blau / blue	klar / clear

* Siehe Seite 162 / *See page 162*

Vinometer, Messkapillare mit Trichter zur überschlägigen Bestimmung des Alkoholgehalts von Wein in Volumen%

Vinometers, measuring capillary with funnel for approximate determination of the content of alcohol in wine in vol%

Art.Nr.	Messbereich	Trichter / Ø	Stängel / Ø	Gesamtlänge	Rückseite
Art.No.	Meas. Range	Funnel / Ø	Stem / Ø	Total Length	Back
H 850 450	0 - 25 : 1 vol. %	35 / 18 mm	95 / 5 mm	130 mm	weiß / white

Beachten Sie auch unsere Programme für Lebensmittel und Elektronik

Please pay also attention to our electronic and food programmes

Unser Lebensmittelkatalog beinhaltet eine große Auswahl an Messinstrumenten, die für die notwendige Eigenkontrolle gemäß Lebensmittelverordnung (HACCP) gefordert werden.

Our catalogue for food stuff includes a huge selection of measuring instruments, which are required for the necessary control according to the food regulation (HACCP).



Amarell Electronic bietet handliche Instrumente zur raschen Bestimmung von Temperatur, Feuchte, pH-Wert und Zeit!

Amarell Electronic offers instruments for the quick determination of temperature, humidity, pH-value and time!



AMARELL
ELECTRONIC

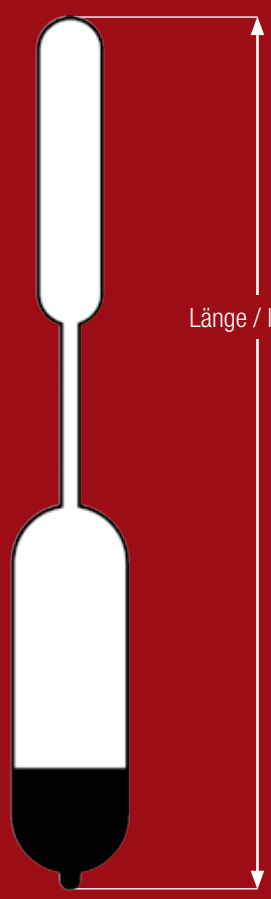

Aräometer mit Thermometer oben
Hydrometers with Thermometer
in the Upper Part

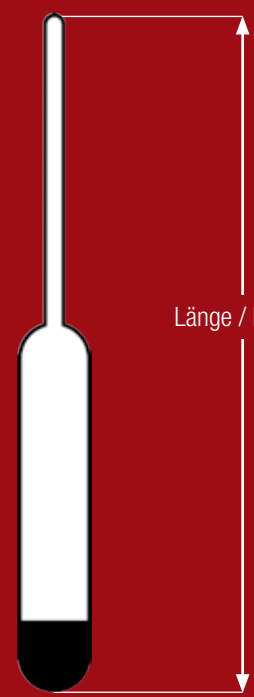

Aräometer
Hydrometers

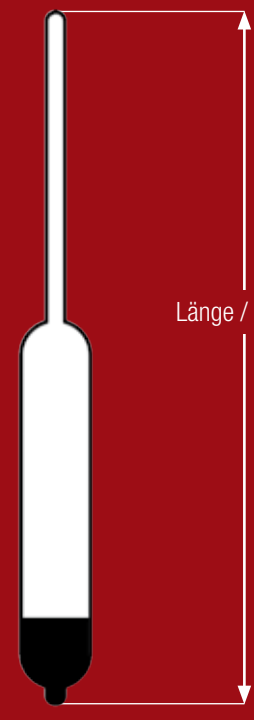

Aräometer mit Thermometer
Hydrometers with Thermometer

**Aräometer für Spezialanwendungen
und Zubehör für aräometrische
Messungen**

Hydrometers for Special Applications and
Fittings for Hydrometric Measurements

Aräometer für Spezialanwendungen

Zuverlässige Instrumente zur Dichte-, Material- und Qualitätsbestimmung in verschiedenen Spezialbereichen.

Hydrometers for Special Applications

Reliable instruments for determination of density, material and quality in different special ranges.

Batterieprüfer und Frostschutzprüfer, Aräometer im Glasrohr mit Saugball und Ansaugstutzen; Aräometer: Papierskala mit farbiger Ladezustand- bzw. Statusanzeige, schrotbeschwerter Körper, komplett in Pappschachtel oder Blisterverpackung

Battery Tester and Anti-Freeze Tester, hydrometer in glass tube with suction ball and plastic suction; hydrometer: paper scale with coloured indication the charge of indication °C status, shot weighted body, complete in cardboard box or in blister packing

Art.Nr. Art.No.	Typ Type	Messbereich Meas. Range	Gesamtlänge/Ø Total Length/Ø	Bezugstemp. Ref. Temp.	Ablesung Reading	Verpackung Package
H 851 500	Batterieprüfer/ <i>battery tester</i>	Ladezustand	330/25 mm	15 °C	unten/ <i>below</i>	Pappschachtel/ <i>cardboard</i>
H 851 540	Batterieprüfer/ <i>battery tester</i>	Ladezustand	330/25 mm	15 °C	unten/ <i>below</i>	Blister/ <i>bliester</i>
H 851 710	Frostschutzprüfer/ <i>anti-freeze tester</i>	-30-0 °C	370/25 mm	15 °C	unten/ <i>below</i>	Pappschachtel/ <i>cardboard</i>
H 851 760	Frostschutzprüfer/ <i>anti-freeze tester</i>	-30-0 °C	370/25 mm	15 °C	unten/ <i>below</i>	Blister/ <i>bliester</i>

Aräometer mit und ohne Thermometer, Papierskala mit gut sichtbarem Aufdruck, schrotbeschwerter Körper, Genauigkeit: ±1 Skalenteilungswert, Thermometer im Aräometerkörper, Messkapillare rund, Füllung: Hg oder benetzende Spezialflüssigkeit*

Hydrometers with and without Thermometer, paper scale with well visible print, shot weighted body, accuracy ±1 scale division, thermometer inside the hydrometer body, capillary round, filling: Hg or special wetting liquid*

Art. Nr. Art. No.	Typ Type	Messbereich Meas. Range	Länge Length	Bezugs- temp. Ref. Temp.	Ablesung Reading	Temp. Messbereich Temp. Meas. Range	Füllung Filling	Kapillar- rückseite Capillary Back
H 860 580	Latexometer/ <i>Latexometers</i>	50-250:10 g/l	240 mm	84 °F/28,9 °C	unten/ <i>below</i>	–	–	–
H 860 582	Latexometer/ <i>Latexometers</i>	50-450:10 g/l	210 mm	84 °F/28,9 °C	unten/ <i>below</i>	–	–	–
H 860 590	Wasserstoffperoxid/ <i>Hydrogen Peroxide</i>	10-40:0,5 mas%	270 mm	15 °C	unten/ <i>below</i>	–	–	–
H 860 600	Ammoniak/ <i>Ammonia</i>	0-35:0,5 mas%	270 mm	15 °C	unten/ <i>below</i>	–	–	–
H 860 604	Chlorkalk/ <i>Chloride of Lime</i>	0-25:0,5 mas%	270 mm	20 °C	unten/ <i>below</i>	–	–	–
H 860 608	Essigprober/ <i>Vinegar Tester</i>	0-75:1 mas%	270 mm	15 °C	unten/ <i>below</i>	–	–	–
H 860 616	Kochsalz nach Bischoff/ <i>Brine According to Bischoff</i>	0-27:1 mas%	270 mm	15 °C	unten/ <i>below</i>	–	–	–
H 860 620	Leimprober nach Suhr/ <i>Glues Tester According to Suhr</i>	0-56:1 mas%	415 mm	75 °C	unten/ <i>below</i>	+30 + 85:1 °C	Hg	klar/ <i>clear</i>
H 860 626	Salpetersäure/ <i>Nitric Acid</i>	0-47:1 mas%	270 mm	15 °C	unten/ <i>below</i>	–	–	–
H 860 628	Salpetersäure/ <i>Nitric Acid</i>	45-96:1 mas%	270 mm	15 °C	unten/ <i>below</i>	–	–	–
H 860 630	Salzsäure/ <i>Hydrochloride Acid</i>	0-39:1 mas%	270 mm	15 °C	unten/ <i>below</i>	–	–	–
H 860 632	Schwefelsäure/ <i>Sulphuric Acid</i>	0-45:1 mas%	270 mm	15 °C	unten/ <i>below</i>	–	–	–
H 860 634	Schwefelsäure/ <i>Sulphuric Acid</i>	45-95:1 mas%	270 mm	15 °C	unten/ <i>below</i>	–	–	–
H 860 636	Schweflige Säure/ <i>Sulphurous Acid</i>	0-10:1 mas%	260 mm	15 °C	unten/ <i>below</i>	–	–	–
H 860 638	Phosphorsäure/ <i>Phosphor Acid</i>	0-25:1 mas%	260 mm	20 °C	unten/ <i>below</i>	–	–	–
H 860 640	Phosphorsäure/ <i>Phosphor Acid</i>	0-75:1 mas%	300 mm	20 °C	unten/ <i>below</i>	–	–	–
H 860 644	Urinprober nach Vogel/ <i>Urine Testers According to Vogel</i>	01,000-1,060:0,002 g/ml	90 mm	20 °C	unten/ <i>below</i>	–	–	–
H 860 646	Urinprober nach Vogel/ <i>Urine Testers According to Vogel</i>	01,000-1,060:0,001 g/ml	150 mm	20 °C	unten/ <i>below</i>	–	–	–
H 860 660	Kalilauge/ <i>Potassium Hydroxide</i>	0-50:1 mas%	280 mm	20 °C	unten/ <i>below</i>	–	–	–
H 860 664	Natronlauge/ <i>Sodium Hydroxide</i>	0-27:1 mas%	270 mm	15 °C	unten/ <i>below</i>	–	–	–
H 860 666	Natronlauge/ <i>Sodium Hydroxide</i>	25-50:1 mas%	270 mm	15 °C	unten/ <i>below</i>	–	–	–

* Siehe Seite 162/ See page 162

Fortsetzung nächste Seite/Continued on next page

Fortsetzung/Continued

Aräometer mit und ohne Thermometer, Papierskale mit gut sichtbarem Aufdruck, schrotbeschwerter Körper, Genauigkeit: ± 1 Skalenteilungswert, Thermometer im Aräometerkörper, Messkapillare rund, Füllung: benetzende Spezialflüssigkeit*

Hydrometers with and without Thermometer, paper scale with well visible print, shot weighted body, accuracy ± 1 scale division, thermometer inside the hydrometer body, capillary round, filling: special wetting liquid*

Art. Nr.	Typ	Messbereich	Länge	Bezugs- temp.	Ablesung	Temp. Messbereich	Füllung	Kapillar- rückseite
Art. No.	Type	Meas. Range	Length	Ref. Temp.	Reading	Temp. Meas. Range	Filling	Capillary Back
H 860 680	Kalkmilch/Milk of Lime	0 - 50 g/l	260 mm	15 °C	unten/below	–	–	–
H 860 682	Kalkmilch/Milk of Lime	1,000 - 1,300 : 0,002 g/cm ³	325 mm	15 °C	unten/below	–	–	–
H 860 688	Kalkmilch/Milk of Lime	0 - 340 g/l	290 mm	15 °C	unten/below	–	–	–
H 860 720	Glyzerintester/Glycerine Tester	0 - 100 : 1% mas	360 mm	15 °C	unten/below	0 + 35 : 1 °C	blau/blue	–

* Siehe Seite 162/See page 162

Zubehör für aräometrische Messungen

Fittings for Hydrometric Measurements

Messzylinder mit Fuß und Ausguss / Hydrometer Jars on foot with spout

Art.Nr. Art.No.	Höhe/Ø Height/Ø	Inhalt Capacity
H 860 800	195/25 mm	50 ml
H 860 804	330/40 mm	250 ml
H 860 808	360/54 mm	500 ml
H 860 812	440/65 mm	1000 ml
H 860 816	500/85 mm	2000 ml

Kardanische Aufhängungen

für die Aräometrie

Cardanic Suspension Devices

for work with hydrometers

Kardanische Aufhängung für die Aräometrie

Messzylinder aus Glas in Spezialhalterung aus Edelstahl mit Dreifuß für absolut senkrechte Aufhängung

Cardanic Suspension Devices for work with hydrometers

Glass measuring cylinder in special holding device made of stainless steel with tripod for absolute vertical hanging up

Art.Nr. Art.No.	Gesamthöhe Total Dimension	Zylinder Ø Cylinder Ø	Höhe Height	Inhalt Capacity
H 860 900	600 mm	45 mm	450 mm	700 ml
H 860 910	600 mm	55 mm	450 mm	1000 ml

Ersatzzylinder / Spare Cylinder

Art.Nr. Art.No.	Zylinder Ø Cylinder Ø	Höhe Height	Inhalt Capacity
H 860 920	45 mm	450 mm	700 ml
H 860 930	55 mm	450 mm	1000 ml

Beachten Sie auch unsere Programme für Lebensmittel und Elektronik

Please pay also attention to our electronic and food programmes

Unser Lebensmittelkatalog beinhaltet eine große Auswahl an Messinstrumenten, die für die notwendige Eigenkontrolle gemäß Lebensmittelverordnung (HACCP) gefordert werden.

Our catalogue for food stuff includes a huge selection of measuring instruments, which are required for the necessary control according to the food regulation (HACCP).



Amarell Electronic bietet handliche Instrumente zur raschen Bestimmung von Temperatur, Feuchte, pH-Wert und Zeit!

Amarell Electronic offers instruments for the quick determination of temperature, humidity, pH-value and time!



AMARELL
ELECTRONIC

Temperatur Umwandlungs-Tabelle

Die Tabelle enthält ganzzahlige Celsius- und Fahrenheit-Werte. Die Kelvin-Zahlen sind abgerundet, es müsste jeweils heißen ...,15.

Temperature Conversion Table

All values Celsius and Fahrenheit are exact equivalent. The Kelvin figures are rounded off it should be ...,15.

K	°Ca	°F	K	°C	°F	K	°C	°F
73	- 200	- 328	387	+ 105	+ 221	83	+ 510	+ 950
83	- 190	- 310	383	+ 110	+ 230	93	+ 520	+ 968
93	- 180	- 292	388	+ 115	+ 239	803	+ 530	+ 986
103	- 170	- 274	393	+ 120	+ 248	13	+ 540	+ 1004
113	- 160	- 256	398	+ 125	+ 257	23	+ 550	+ 1022
123	- 150	- 238	403	+ 130	+ 266	33	+ 560	+ 1040
133	- 140	- 220	408	+ 135	+ 275	43	+ 570	+ 1058
143	- 130	- 202	413	+ 140	+ 284	53	+ 580	+ 1076
153	- 120	- 184	418	+ 145	+ 293	63	+ 590	+ 1094
163	- 110	- 166	423	+ 150	+ 302	73	+ 600	+ 1112
173	- 100	- 148	428	+ 155	+ 311	83	+ 610	+ 1130
178	- 95	- 139	433	+ 160	+ 320	93	+ 620	+ 1148
183	- 90	- 130	38	+ 165	+ 329	903	+ 630	+ 1166
188	- 85	- 121	43	+ 170	+ 338	13	+ 640	+ 1184
193	- 80	- 112	48	+ 175	+ 347	23	+ 650	+ 1202
198	- 75	- 103	53	+ 180	+ 356	33	+ 660	+ 1220
203	- 70	- 94	58	+ 185	+ 365	43	+ 670	+ 1238
208	- 65	- 85	63	+ 190	+ 374	53	+ 680	+ 1256
213	- 60	- 76	68	+ 195	+ 383	63	+ 690	+ 1274
218	- 55	- 67	73	+ 200	+ 392	73	+ 700	+ 1292
223	- 50	- 58	83	+ 210	+ 410	983	+ 710	+ 1210
228	- 45	- 49	93	+ 220	+ 428	93	+ 720	+ 1328
233	- 40	- 40	503	+ 230	+ 446	1003	+ 730	+ 1346
238	- 35	- 31	13	+ 240	+ 464	13	+ 740	+ 1364
243	- 30	- 22	23	+ 250	+ 482	23	+ 750	+ 1382
248	- 25	- 13	33	+ 260	+ 500	33	+ 760	+ 1400
253	- 20	- 4	43	+ 270	+ 518	43	+ 770	+ 1418
258	- 15	+ 5	53	+ 280	+ 536	53	+ 780	+ 1436
263	- 10	+ 14	63	+ 290	+ 554	63	+ 790	+ 1454
268	- 5	+ 23	73	+ 300	+ 572	73	+ 800	+ 1472
273	0	+ 32	83	+ 310	+ 590	93	+ 820	+ 1508
278	+ 5	+ 41	93	+ 320	+ 608	1113	+ 840	+ 1544
283	+ 10	+ 50	603	+ 330	+ 626	33	+ 860	+ 1580
288	+ 15	+ 59	13	+ 340	+ 644	53	+ 880	+ 1616
293	+ 20	+ 68	23	+ 350	+ 662	73	+ 900	+ 1652
298	+ 25	+ 77	33	+ 360	+ 680	93	+ 920	+ 1688
303	+ 30	+ 86	43	+ 370	+ 698	1213	+ 940	+ 1724
308	+ 35	+ 95	53	+ 380	+ 716	33	+ 960	+ 1760
313	+ 40	+ 104	63	+ 390	+ 734	53	+ 980	+ 1796
318	+ 45	+ 113	73	+ 400	+ 752	73	+ 1000	+ 1832
323	+ 50	+ 122	683	+ 410	+ 770	93	+ 1020	+ 1868
328	+ 55	+ 131	93	+ 420	+ 788	1313	+ 1040	+ 1904
333	+ 60	+ 140	703	+ 430	+ 806	33	+ 1060	+ 1940
338	+ 65	+ 149	13	+ 440	+ 824	53	+ 1080	+ 1976
343	+ 70	+ 158	23	+ 450	+ 842	73	+ 1100	+ 2012
348	+ 75	+ 167	33	+ 460	+ 860	93	+ 1120	+ 2048
353	+ 80	+ 176	43	+ 470	+ 878	1413	+ 1140	+ 2084
358	+ 85	+ 185	53	+ 480	+ 896	33	+ 1160	+ 2120
363	+ 90	+ 194	63	+ 490	+ 914	53	+ 1180	+ 2156
368	+ 95	+ 203	73	+ 500	+ 932	73	+ 1200	+ 2192
373	+ 100	+ 212						

Umrechnungsformeln: / Equations for conversion:

$$t \text{ } ^\circ\text{C} = \left(\frac{9 \cdot t}{5} + 32 \right) \text{ } ^\circ\text{F}$$

$$t \text{ } ^\circ\text{C} = t + 273,15 \text{ } ^\circ\text{K}$$

$$t \text{ } ^\circ\text{F} = \frac{5 \cdot (t - 32)}{9} \text{ } ^\circ\text{C}$$

$$t \text{ } ^\circ\text{F} = \frac{t \cdot 5}{9} + \frac{459,67 \cdot 5}{9} \text{ } \text{K}$$

$$t \text{ } \text{K} = t - 273,15 \text{ } ^\circ\text{C}$$

$$t \text{ } \text{K} = \frac{t \cdot 9}{5} - 459,67 \text{ } ^\circ\text{F}$$

Für Ihre Qualitätssicherung / For your Quality-Management

liefern wir / we offer

1. Thermometer / Aräometer
staatlich geeicht, mit Eichschein von staatlichen Eichämtern mit garantierter Rückführbarkeit (traceability) der Eichwerte
1. Thermometers / Hydrometers
government verified with Verification Certificate coming from government Verification Office (Eichamt) guaranty of traceability
2. Thermometer / Aräometer
staatlich kalibriert, mit Kalibrierschein von staatlichen Eichämtern – preisgünstige Variante für spezielle Kundenwünsche mit garantierter Rückführbarkeit (traceability) der Prüfwerte
2. Thermometers / Hydrometers
government calibrated with Calibration Certificate coming from government Verification Office (Eichamt) – inexpensive variation for special demand, guaranty of traceability
3. Thermometer / Aräometer
staatlich kalibriert, mit DKD-Schein von staatlichen Eichämtern International anerkannt mit garantierter Rückführbarkeit (traceability) der Prüfwerte
3. Thermometers / Hydrometers
government calibrated with DKD-Certificate coming from government Verification Office (Eichamt) International approval, guaranty of traceability
4. Thermometer / Aräometer
mit AMA-Werkprüfschein preiswerteste Protokollierung der Qualität, mit garantierter Rückführbarkeit (traceability) der Prüfwerte
4. Thermometers / Hydrometers
with AMA-Works Certificate most inexpensive proof of quality with guaranty of traceability
5. Thermometer / Aräometer
UKAS-kalibriert, mit Kalibrierschein Variante für den Export in gewisse Länder
5. Thermometers / Hydrometers
UKAS-calibrated with Calibration Certificate design for export to special countries
6. Thermometer / Aräometer
mit Konformitätsbescheinigung Qualitätsnachweis
6. Thermometers / Hydrometers
with Certificate of Conformity proof of quality

Amarell setzt auf Qualität!
Amarell produces quality!

Unsere Spezialität: Bescheinigungen für höchste Qualität und Präzision Our speciality: Confirmations for highest quality and precision

Eichschein
Verification Certificate

Gegegenstand: Flüssigkeitsglasthermometer
Typ: Fabrik-/Seriennummer
Skalierungswert: Markierung bei
Anschließendes Zeichen: Qualität gemäß
Prüfungsergebnis: Entspricht den Eichvorschriften

Thermometeranzeige [°C]	Anzeigegenstand [°C]	Abweichung [°C]	Maximaler Fehler [°C]
0	-0,1	0,3	
50	-0,1	0,3	
100	0,0	0,3	

Darmstadt, 10.02.2012

Kalibrierschein
Calibration Certificate

Gegegenstand der Kalibrierung: Flüssigkeits-Glasthermometer
Thermometerart: Einwickel-Thermometer
Tollungswert: 0,1 °C

Thermometeranzeige	Anzeigegenstand	Meßunsicherheit
260,0	-0,1	0,2
280,0	-0,1	0,2
300,0	-0,2	0,2

Werthheim, 10.02.2012

DEUTSCHER KALIBRIERDIENST DKD
Kalibrierlaboratorium für chemische Messgrößen, Dichte, Volumen und Temperatur
Akreditiert durch / accredited by
Physikalisch-Technisches Bundesanstalt (PTB)

Gegegenstand: Flüssigkeits-Glasthermometer

Gegebenwert	Ergebnis	Meßunsicherheit
260,0	-0,1	0,2
280,0	-0,1	0,2
300,0	-0,2	0,2

2011-11-05

Certificate of Calibration

Gegegenstand: ASTM Thermometer 121 C

Skalierungswert: -98,6 + 101,4°C mit Nullpunkt

Thermometeranzeige	Ergebnis	Meßunsicherheit
0,00°C	0,00	0,02°C
100,00°C	-0,01	0,02°C
101,00°C	+0,02	0,02°C

Darmstadt, 03.02.2012

Amarell GmbH & Co. KG
97892 Kreuzweithem

Werkprüfschein/Works-Certificate
ASTM Thermometer 121 C

Skalierungswert: -98,6 + 101,4°C mit Nullpunkt

Thermometeranzeige	Ergebnis	Meßunsicherheit
0,00°C	0,00	0,02°C
100,00°C	-0,01	0,02°C
101,00°C	+0,02	0,02°C

Darmstadt, 03.02.2012

Amarell

Certificate of Calibration

Gegegenstand: ASTM Thermometer 121 C

Skalierungswert: -98,6 + 101,4°C mit Nullpunkt

Thermometeranzeige	Ergebnis	Meßunsicherheit
0,00°C	0,00	0,02°C
100,00°C	-0,01	0,02°C
101,00°C	+0,02	0,02°C

Darmstadt, 03.02.2012

Alphabetischer Index deutsch

Abel oil Cup, IP - Thermometer.....	104
Abel Water - bath, IP - Thermometer.....	104
Ableselupen für Feinthermometer.....	67
AFNOR - Thermometer.....	110
Akku - Säureprüfer.....	152
Alkoholometer.....	145-148
Alkoholometer, Europa - Richtlinie und DIN 12 803.....	145-146
Alkoholometer, handelsüblich.....	147
Alkoholometer, Normalausführung.....	147
Alkoholometer, Präzisionsausführung.....	147
Alkoholometer, Vorlage.....	147
Allgebrauchsthermometer.....	12-20
Allgebrauchsthermometer in Metallschutzhülse.....	17-18
Allgebrauchsthermometer, Einschussform.....	12
Allgebrauchsthermometer, grüne Füllung.....	13
Allgebrauchsthermometer, Maximum zum Schleudern.....	16
Allgebrauchsthermometer, ökofreundlich.....	13
Allgebrauchsthermometer, Plastik.....	14
Allgebrauchsthermometer, Stabform.....	12-13
Allgebrauchsthermometer, Stabform, Einfachtyp.....	13-14
Allgemeines.....	162-164
AMA - Tiefkühlthermometer.....	56
Amarell - Maximum -Thermometer.....	32
Amarell - Spezialsätze.....	38
Amarell - Universalsätze.....	42
Ammer - Aräometer.....	136
Anilinpunkt - Thermometer, DIN 12 785.....	88
Anliege - Thermometer, Bimetall.....	58
Anschütz - Sätze (7 Thermometer).....	35-37
API - Hydrometer, ASTM.....	128
Aräometer.....	114-154
Aräometer Allgemeines.....	165
Aräometer für Ammoniak.....	152
Aräometer für Chlorkalk.....	152
Aräometer für Glycerin.....	153
Aräometer für Kalilauge.....	152
Aräometer für Kalkmilch.....	153
Aräometer für Milchwirtschaft.....	136
Aräometer für Mineralölprüfung.....	131
Aräometer für Natronlauge.....	152
Aräometer für Phosphorsäure.....	152
Aräometer für Salpetersäure.....	152
Aräometer für Schwefelsäure.....	152
Aräometer für schweflige Säure.....	152
Aräometer für Seewasser.....	137
Aräometer für Wasser, Dr. Ammer.....	136
Aräometer für Wasserstoffperoxid.....	152
Aräometer für Zuckerlösungen.....	137-140
Aräometer nach ASTM.....	128-130
Aräometer nach Baumé.....	137-138
Aräometer nach Brix.....	138-139
Aräometer nach BS 718.....	123-126
Aräometer nach BS 718 SP - Ausführung.....	123-126
Aräometer nach Casagrande, DIN 18 123.....	126
Aräometer nach Twaddell.....	140
Aräometer Specific Gravity.....	118, 129-130
Aräometer Zollverwaltung.....	131
Aräometer, Betriebs-.....	127
Aräometer, Brauerei.....	144-145
Aräometer, DIN 12 791.....	122-126
Aräometer, DIN 12 791 (alt).....	127
Aräometer, DIN 12 792 (alt).....	127
Aräometer, DIN 12 793, Suchspindeln.....	127
Assmann - Aspirations - Psychrometer.....	72
ASTM - Aräometer.....	128-130
ASTM - Thermometer.....	96-99
ASTM - Thermometer, staatlich geeicht, mit Eichschein.....	100-101
ASTM - Thermometer, mit Werkprüfschein.....	101-103
August - Psychrometer -Thermometer.....	72
Außenthermometer.....	18
Außenthermometer, Max. - Min. nach Six.....	18
Batterieprüfer.....	152
Baumé - Aräometer.....	137-138
Beckmann - Einstellthermometer.....	66
Berthelot - Mahler Kalorimeter - Thermometer.....	67
Betriebs - Aräometer.....	127
Betriebs - Psychrometer.....	73
Bier - Aräometer.....	145
Bierwürze - Spindeln.....	144-146
Bimetall - Anliegethermometer.....	58
Bimetall - Zeigethermometer.....	58
Bischoff - Spindeln für Kochsalz.....	152
Bottichspindeln, Riesen.....	144
Brauerei - Aräometer.....	144-145
Brechpunkt - Thermometer nach Fraass.....	89
Brechpunkt - Thermometer, DIN 12 785.....	89
Brix - Aräometer.....	138-139
Brunnen - Schöpftthermometer.....	79
BS - Thermometer.....	107-109
BS 1365 Short - Range Short - Stem - Thermometer.....	108
BS 1704 General Purpose Thermometer.....	107
BS 1900 Secondary Reference Thermometer.....	107
BS 593 Laboratory Thermometer.....	109
BS 692 Meteorologische Thermometer.....	74
Batterieprüfer.....	152
Baumé - Aräometer.....	137-138
Beckmann - Einstellthermometer.....	66
Berthelot - Mahler Kalorimeter - Thermometer.....	67
Betriebs - Aräometer.....	127
Betriebs - Psychrometer.....	73
Bier - Aräometer.....	145
Bierwürze - Spindeln.....	144-146
Bimetall - Anliegethermometer.....	58
Bimetall - Zeigethermometer.....	58
Bischoff - Spindeln für Kochsalz.....	152
Bottichspindeln, Riesen.....	144
Brauerei - Aräometer.....	144-145
Brechpunkt - Thermometer nach Fraass.....	89
Brechpunkt - Thermometer, DIN 12 785.....	89
Brix - Aräometer.....	138-139
Brunnen - Schöpftthermometer.....	79
BS - Thermometer.....	107-109
BS 1365 Short - Range Short - Stem - Thermometer.....	108
BS 1704 General Purpose Thermometer.....	107
BS 1900 Secondary Reference Thermometer.....	107
BS 593 Laboratory Thermometer.....	109
BS 692 Meteorologische Thermometer.....	74
Cartier - Alkoholometer.....	158
Casagrande Aräometer, DIN 18 123, BS 1377.....	126
Cloudpoint - Pourpoint - Thermometer, DIN 12 785.....	86
Demonstrationsthermometer.....	15
Destillations - Thermometer, DIN 12 779.....	89
Dichte - Aräometer Bereich 0,060 g/cm ³	114-115
Dichte - Aräometer Bereich 0,100 g/cm ³	116
Dichte - Aräometer Bereich über 0,100 g/cm ³	116
Dichte - Aräometer nach DIN 12 791.....	122-126
Dichte - Aräometer, DIN 12 791, SP - Ausführungen.....	123-126
DKD - kalibrierte Thermometer.....	157
Dr. Otte - Thermometer, DIN 12 786.....	35
Drahtgestelle, Zylinderthermometer in.....	55
Eichordnung.....	163
Einschlussthermometer Dr. Otte, DIN 12 786.....	35
Einstellthermometer nach Beckmann.....	66
Eispunkt - Thermometer.....	70
Engler - Viskosimeter - Thermometer, DIN 12 785.....	84
Erdboden - Thermometer, DIN 58 655.....	75
Erdboden - Tiefenthermometer, DIN 58 664.....	75
Erstarrungspunkt - Thermometer, Paraffin, DIN 12 785.....	87
Erstarrungspunkt - Thermometer, rotierend, DIN 12 785.....	87
Erweichungspunkt - Thermometer, DIN 12 785.....	89
Essig - Prober.....	152
Fadenthermometer.....	33-34
Farb - Code für Aräometer.....	165
Feinthermometer aus Quarzglas.....	62
Feinthermometersätze nach Anschütz.....	35-37
Feinthermometersätze nach Landsberger.....	39-40
Feinthermometersätze, Amarell - Spezial.....	38
Feinthermometersätze, Amarell - Universal.....	42
Feinthermometersätze nach Dr. Otte.....	35
Fensterthermometer, Max. - Min. nach Six.....	18
Flammpunkt - Thermometer, DIN 12 785 und ähnlich.....	82
Flammpunkt-Thermometer, DIN 12 785, Abel - Pensky und Pensky-Martens.....	82
Flammpunkt - Thermometer, DIN EN 22 719 (ISO 2719).....	82
Flammpunkt - Thermometer, Marcusson.....	82
Flüssiggasäräometer.....	132
Fotothermometer.....	15
Fraass - Brechpunkt - Thermometer.....	89
Frostschutzprüfer.....	152
Gallium - Quarzglassthermometer.....	61
Gallium - Quarzglassthermometer, Industrieausführung.....	61
Gallium - Quarzglassthermometer, Laborausführung.....	61
Gay - Lussac - Alkoholometer.....	147
Gay - Lussac & Cartier Alkoholometer.....	147
General Purpose Thermometer, BS 1704.....	107
Gerber, Milchprüfer.....	136
Getränkethermometer.....	19
Getreidethermometer.....	14
Globe - Thermometer.....	77
Haftthermometer, magnetisch.....	59
Handschleuder für Maximum-Thermometer.....	33
Hartong Malz - Saccharimeter.....	144
Heidenhain - Kalorimeter - Thermometer.....	70
Heizungsthermometer.....	58
Hellmann Regenmesser.....	77
Hill - Kata - Thermometer.....	78
Hochgradige Laborthermometer.....	27-28
Holzzwingen, Zylinderthermometer in.....	55
Hüttensätze, Meteorologisch.....	71
Hygrometer.....	72-73
Industrie - Stockthermometer.....	48-49
Industrie - Thermometer, Quarzglas, bis 1050 °C.....	61
Industrie - Thermometer, Quarzglas, bis 800 °C.....	60
Insulations - Thermometer.....	77
IP - Thermometer.....	104-105
Java - Saccharimeter.....	139
Kalkmilch - Spindel.....	152
Kalorimeterthermometer 6 °C, DIN 12 771.....	69
Kalorimeterthermometer 6 °C, ISO 651.....	69
Kalorimeterthermometer nach Berthelot - Mahler.....	67
Kalorimeterthermometer nach Heidenhain.....	70
Kalorimeterthermometer zur Milchuntersuchung, DIN 12 785.....	70
Kälte - Laborthermometer.....	28-29
Kardanische Aufhängung.....	154
KATA - Thermometer nach Hill.....	78
Kochsalz - Spindel nach Bischoff.....	152
Kofler Schmelzpunkt-Thermometer.....	88
Konformitätsbescheinigung.....	157
Kontaktthermometer, verstellbar.....	53-54
Kristallisationspunkt - Thermometer, DIN 12 785.....	88
Kryoskopie - Kalorimeter - Thermometer.....	70
Kugelfall- und zieh- Viskosimeter - Thermometer.....	85
Kühlrohrthermometer, staatlich geeicht.....	56
Kunststoff - Allgebrauchsthermometer.....	14
Labo - Clip.....	67
Labor - Stockthermometer nach DIN 12 781 und ähnlich.....	30-31
Laboratory Thermometer, BS 593.....	109

Laborthermometer DIN 12 775, DIN 12 778 und ähnlich DIN	24-29	Schöpftthermometer, Brunnen.....	79
Laborthermometer für Kältemessungen	28-29	Schutzfassungen, Edelstahl für Quarzglas-thermometer bis 1050 °C	61
Laborthermometer mit Unterteil	30-31	Schutzfassungen, Stahl für Quarzglas-thermometer bis 800 °C	60
Laborthermometer mit Werkprüfschein	27	Soil Hydrometers, ASTM	130
Laborthermometer, hochgradige	27-28	Schutzrelais für Kontaktthermometer	54
Laborthermometer, Quarzglas	62	Schwarzkegel - Thermometer	77
Laborthermometer, staatlich geeicht, mit Eichschein	26	Schwefelsäure - Spindel	152
Lactodensimeter	136	Schwimmthermometer	56
Landsberger - Satz (6 Thermometer)	39-40	Secondary Reference Thermometer BS 1900	107
Latexometer	152	Short - Range Short - Stem - Thermometer BS 1365	108
Leimprober nach Suhr	152	Silo - Thermometer	76
Lindström, Schmelzpunkt - Thermometer	88	Six - Thermometer, Max. - Min.	18
Lupen für Feinthermometer	67	Sonnenstrahl - Thermometer	77
Magnet - Haftthermometer	59	Specific Gravity - Aräometer	118, 129-130
Marcusson, Flammpunkt - Thermometer DIN 12785	82	Spindel, siehe Aräometer	
Maschinen - Glasthermometer, V - Form	59	Stabthermometer	12-14, 25
Maxima - Minima - Sixthermometer	18	Stabthermometer mit NS 10/30	92
Maximum - Feinthermometer zum Schleudern	16	Sterilisations - Maximum - Thermometer	33
Maximum - Minimum - Stabthermometer	18	Stockpunkt - Thermometer, DIN 12 785	86
Maximum - Minimum - Stockthermometer	53	Stockthermometer bis 1050 °C	61
Maximum - Minimum - Thermometersätze	32	Stockthermometer bis 800 °C	60
Maximum - Stockthermometer mit Stahlmarke	52	Stockthermometer für Trockenschränke	49
Maximum - Stockthermometer zum Schleudern	52	Stockthermometer mit Feinteilung	51
Maximum - Thermometer für hohe Temperaturen	32	Stockthermometer, DIN 16 174	50
Maximum - Thermometer, Meteorologisch BS 692	74	Stockthermometer, Industrie	48-49
Maximum - Thermometer, Meteorologisch, DIN	71	Stockthermometer, Maximum - Minimum	53
Maximum - Thermometer, mit Stahlmarke	17	Stockthermometer, Maximum mit Stahlmarke	52
Maximum - Thermometer, Sterilisations-	33	Stockthermometer, Maximum zum Schleudern	52
Messzylinder für Aräometrie	154	Sudhausspindeln	144
Metallfassungen, groß, gerade Form, DIN 16 174	50	Suhr - Spindel für Leim	152
Metallfassungen, groß, Winkelform, DIN 16 175	51	Tank - Schöpfgefäße für ASTM / IP Tank - Thermometer	103
Metallfassungen, klein, gerade Form, DIN 16 167	50	Tankthermometer	79
Metallfassungen, klein, Winkelform, DIN 16 168	51	Taschen - Saccharimeter	145
Metallnippel für ASTM - Thermometer	103	Taschenthermometer, Einfachtype in Plastikhülse	19
Metallschutzhülsen für Allgebrauchsthermometer	17-18	Taschenthermometer, Metallhülse	19
Meteorologische Extrem - Thermometer, BS 692	74	Temperatur - Umwandlungstabelle	156
Meteorologische Extrem - Thermometer, DIN	71	Thermo - Aräometer für Mineralölprüfung	131
Meteorologische Thermometer, Ordinary BS 692	74	Thermometer für Siedeverlauf, DIN 12 785	89
Milchuntersuchung, Kalorimeterthermometer	70	Thermometer für Siedeverlauf, Kraemer - Spilker, DIN 12 785	90
Milchwirtschaftliche Aräometer	136	Thermometer mit Normschliff	91-92
Mineralöl - Aräometer	131	Thermometer mit Normschliff verstellbar, AMA - Exakt	92-93
Minimum - Thermometer, Meteorologische, BS 692	74	Thermometer mit Normschliff, DIN 12 784 und ähnlich	91-92
Minimum - Thermometer, Meteorologische, DIN	71	Thermometer mit Normschliff, Stabform	92
Mostwaage nach Oechsle	148	Thermometer mit Quecksilberschutz, umweltfreundlich	44
NAMAS-Kalibrierung, siehe UKAS	157	Thermometer nach AFNOR	110
Natronlauge - Spindel	152	Thermometer zum Aspirations - Psychrometer, Assmann	72
Normalthermometer mit Sattel	34	Thermometereinsätze, groß, Stockform, DIN 16 174	50
NS - Thermometer	91-92	Thermometereinsätze, groß, Winkelform, DIN 16 175	51
NS - Thermometer aus Quarzglas	62	Thermometereinsätze, klein, Stockform, DIN 16 167	50
Oechsle - Most/ Alkohol Spindeln	148	Thermometereinsätze, klein, Winkelform, DIN 16 168	51
Ökofreundliche Thermometer	13	Thermometersätze nach Dr. Otte, DIN 12 786	35
Ordinary - Thermometer, BS 692	74	Thermometersätze siehe Feinthermometersätze	
Pensky - Martens Flammpunkt - Thermometer, DIN 12 785	82	Thermometerverschlussarten	164
Plastik - Allgebrauchsthermometer	14	Thermostaten - Kontroll - Thermometer	87
Plastik - Fassung, Zylinderthermometer in	55	Tiefkühlthermometer	56
Polymer mit Thermometer	73	Trockenschrank - Thermometer	49
Präzisions - Einschlussthermometer, ISO 655, lange Form	40-41	Tropfpunkt - Thermometer, ASTM - Verfahren	83
Präzisions - Einschlussthermometer, ISO 656, kurze Form	41	Tropfpunkt - Thermometer, DIN 12 785	83
Psychrometer	73	Twaddell - Aräometer	140
Psychrometer - Thermometer, August, DIN 58 660	72	Ubbelohde Tropfpunkt - Thermometer, DIN 12 785	83
Qualitätssicherung	157	UKAS - kalibrierte Thermometer	157
Quarzglas-thermometer mit Normalschliff	61	Umweltschutz - Thermometer	13
Quarzglas-thermometer, Industrierausführung bis 800 °C	61	Universal - Aräometer	117
Quarzglas-thermometer, Laborausführung bis 750 °C	61	Urinprober	152
Quecksilbergeschützte Thermometer	44	V - Form, Maschinen - Glasthermometer	59
Quevenne - Milchprüfer	136	Verschlussarten für Thermometer	164
Regenmesser nach Professor Hellmann	77	Verstellbare Kontaktthermometer mit Drehmagnet und DIN - Kapfen	53-54
Relais für Kontaktthermometer	54	Verstellbare Kontaktthermometer mit Drehmagnet und Flachstecker	54
Richter und Tralles Alkoholometer	147	Verstellbare Kontaktthermometer mit Drehmagnet und Sicherheitskontakt	54
Riesen - Bottichspindel	144	Verstellbare Kontaktthermometer mit Drehmagnet, verkürztes Oberteil	54
Rührthermometer	16	Verstellbare Normschliff - Thermometer, AMA - Exakt	92-93
S.T.P.T.C. - Thermometer	106	Vinometer	148
Saccharimeter für Zuckerlösungen	137-140	Viskosimeter - Th. z. Kugelfall- und Kugelzieh-Viskosimeter, DIN 12 785	85
Saccharimeter Modell Java	139	Viskosimeter - Thermometer z. Kugelzieh - Viskosimeter, DIN 12 785	85
Saccharimeter nach Hartong für Malz	144	Viskosimeter - Thermometer, Engler, DIN 12 785	84
Saccharimeter nach Läuter	145	Viskosimeter - Thermometer, Vogel - Ossag, DIN 12 785	84
Saccharimeter, Taschen	145	Vogel - Urinprober	152
Salpetersäure - Spindel	152	Weinprober	148
Salzsäure - Spindel	152	Werkprüfschein, AMA	157
Satzthermometer siehe Feinthermometersätze		Winkelthermometer, DIN 16 168	51
Säureprüfer für Batterien	152	Winkelthermometer, DIN 16 175	51
Schaltrelais für Kontaktthermometer	54	Zeigerthermometer	58
Schiffsraum - Thermometer	57	Zimmerthermometer	18, 20
Schleuder für Maximum-Thermometer	33	Zimmerthermometer, staatlich geeicht	20
Schleuder - Psychrometer	72-73	Zuckerprober	139
Schliff - Thermometer	91-92	Zylinderthermometer in heller Holzzwinge	55
Schliff - Thermometer, Quarzglas	62	Zylinderthermometer in Kunststofffassung	55
Schliff - Thermometer, verstellbar, AMA - Exakt	92-93	Zylinderthermometer in verzinnem Drahtgestell	55
Schmelzpunktthermometer	87-88		
Schmelzpunktthermometer, Lindström und Kofler	88		
Schnellhalterung für Thermometer	67		

Alphabetical Index english

Abel oil Cup, IP -thermometers.....	104	Engler viscosimeter thermometer, DIN 12 785	84
Abel Water-bath, IP-thermometers	104	Environmental protection thermometers.....	44
Adhesive thermometers with magnet.....	59	Extreme precision thermometers with saddle	34
Adjustable contact therm. with rotary setting magnet, and DIN - caps	53-54	Faden thermometers	33-34
Adjustable contact therm. with rotary setting magnet, and female plug	54	Flash point thermometers, DIN 12 785, Abel-Pensky a. Pensky-Martens	82
Adjustable contact therm. with rotary setting magnet, and safety mounting	54	Flash point thermometers, DIN 12 785 and similar	82
Adjustable contact therm. with rotary setting magnet, short type.....	54	Flash point thermometers, DIN EN 22 719 (ISO 2719)	82
Adjustable ground joint thermometers, AMA-exact.....	92-93	Flash point thermometers, Marcusson	82
Adjustable range thermometers, Beckmann	66	Floating thermometers.....	56
AFNOR-thermometers	110	Fraass breaking point thermometers	89
Alcoholmeters	145-148	Freezer thermometers.....	56
Alcoholmeters, acc. to directions „Europa“ and to DIN 12803.....	145-146	Freezer thermometers, government verified.....	56
Alcoholmeters, commercial grade	147	Gallium quartz glass thermometers	61
Alcoholmeters, common type.....	147	Gallium quartz glass thermometers, industrial type	61
Alcoholmeters, for distillation receiver.....	147	Gallium quartz glass thermometers, precision type	61
Alcoholmeters, precision type.....	147	Gay - Lussac & Cartier alcoholometers	147
AMA - Freezer thermometers.....	56	Gay - Lussac alcoholometers	147
Amarell - maximum thermometers.....	32	General purpose thermometers.....	12-20
Amarell - Universal sets.....	42	General purpose thermometers, BS 1704	107
Amarell -Special sets	38	General purpose thermometers, enclosed scale	12
Ammer - hydrometers	156	General purpose thermometers, green filling	13
Angle thermometers, DIN 16 168	51	General purpose thermometers, in slotted brass armor	17-18
Angle thermometers, DIN 16 175	51	General purpose thermometers, non-polluting type	13
Aniline point thermometers, DIN 12 785	88	General purpose thermometers, plastic.....	14
Anschütz sets (7 thermometers).....	35-37	General purpose thermometers, plastic pattern	14
Anti-freeze testers	152	General purpose thermometers, solid stem.....	12-13
API hydrometers, ASTM.....	128	General purpose thermometers, solid stem, simple type	13-14
Armours, stainless steel, for quartz glass thermometers upto 1050° C.....	61	General purpose thermometers, maximum type for swinging	16
Armours, steel, for quartz glass thermometers upto 800° C	60	Gerber, lactometers.....	136
Assmann aspiration psychrometer.....	72	Glass thermometers, industrial, V-shape.....	59
ASTM hydrometers	128-130	Globe - thermometers	77
ASTM thermometers	96-99	Glue testers, Suhr.....	152
ASTM thermometers, government verified, w. Verification Certificate.....	100-101	Grain thermometers	14
ASTM thermometers, with AMA Works Certificate	101-103	Ground joint thermometers.....	91-92
August psychrometer thermometers.....	72	Ground joint thermometers, quartz glass	62
Battery testers.....	152	Ground joint thermometers, adjustable, AMA-exact.....	92-93
Baumé hydrometers	137-138	Hand-whirler for maximum thermometers.....	33
Beckmann, adjustable range thermometers	66	Hartong malt saccharimeters	144
Beer boiling hydrometers.....	144	Heating thermometers.....	58
Beer hydrometers.....	145	Heidenhain calorimeter thermometers.....	70
Bimetal thermometers, tubular surface	58	Hellmann rain gauges.....	77
Berthelot-Mahler, calorimeter-thermometers	67	Hill-Kata-thermometer	78
Bimetal dial thermometers	58	Holding device for thermometers.....	67
Bimetal thermometers, tubular surface	58	Humidity measuring instruments	72-73
Bischoff, hydrometers for brine.....	152	Hydrochloride acid hydrometers	152
Breaking point thermometers, DIN 12785	89	Hydrometer jars	154
Breaking point thermometers, Fraass.....	89	Hydrometers	114-154
Brewery hydrometers	144-145	Hydrometers for breweries	144-145
Brine hydrometers, Bischoff	152	Hydrometers for mineral oil testing	131
Brix hydrometers.....	138-139	Hydrometers for plants.....	127
BS 1365 Short-Range Short Stem-thermometers	108	Hydrometers for sugar solutions.....	137-140
BS 1704 General purpose thermometers	107	Hydrometers for vinegar	152
BS 1900 secondary reference thermometers	107	Hydrometers for water, Dr. Ammer.....	136
BS 593 laboratory thermometers.....	109	Hydrometers, ammonia	152
BS 692 meteorological thermometers	74	Hydrometers, ASTM.....	128-130
BS-thermometers.....	107-109	Hydrometers, Baumé	137-138
Calorimeter thermometers 6° C, DIN 12 771	69	Hydrometers, brine.....	152
Calorimeter thermometers 6° C, ISO 651	69	Hydrometers, Brix	138-139
Calorimeter thermometers , Berthelot - Mahler.....	67	Hydrometers, BS 718.....	122-126
Calorimeter thermometers for Cryoscopy	70	Hydrometers, BS 718 SP-type	123-126
Calorimeter thermometers, Heidenhain	70	Hydrometers, Casagrande, DIN 18123.....	126
Calorimeter thermometers, milk testing, DIN 12 785	70	Hydrometers, sea water	137
Cardanic suspension devices	154	Hydrometers, designed for customs examinations	131
Cartier, alcoholmeters	158	Hydrometers, DIN 12791	122-126
Casagrande hydrometers, DIN 18 123, BS 1377.....	126	Hydrometers, DIN 12791 (out of date).....	127
Cloudpoint-Pourpoint-thermometers, DIN 12 785.....	86	Hydrometers, DIN 12792 (out of date).....	127
Colour code fo hydrometers	165	Hydrometers, DIN 12793, range finders.....	127
Conformity Certificate	157	Hydrometers, glycerine	153
Congealing point thermometers, paraffin, DIN 12 785	87	Hydrometers, hydrogen peroxide	152
Congealing point thermometers, rotating, DIN 12 785	87	Hydrometers, introduction	165
Contact thermometers, adjustable	53-54	Hydrometers, milk of lime	153
Crystallizationpoint thermometers, DIN 12 785	88	Hydrometers, nitric acid	152
Cylinder thermometers in plastic casing.....	55	Hydrometers, phosphoric acid.....	152
Cylinder thermometers in tinned wire frame.....	55	Hydrometers, potassium hydroxide	152
Cylinder thermometers in wooden frame.....	55	Hydrometers, sodium hydroxide	152
Dairy hydrometers	136	Hydrometers, specific gravity	118, 129-130
Density hydrometers, DIN 12 791, SP-types	123-126	Hydrometers, sulphuric acid.....	152
Density hydrometers, range 0,060 g/cm³.....	114-115	Hydrometers, sulphurous acid.....	152
Density hydrometers, range 0,100g/cm³.....	116	Hydrometers, Twaddell	140
Density hydrometers, range above 0,100 g/cm³	116	Hydrometers, chloride of lime.....	152
Density hydrometers, DIN 12 791.....	122-126	Hydrometres for liquefied gas.....	132
Depth thermometers, DIN 58664.....	75	Hygrometers	72-73
Dial thermometers.....	58	Ice point thermometers	70
Distillation thermometers, DIN 12 785	89	Indoor thermometers, government verified.....	20
DKD-calibrated thermometers	157	Introduction	162-164
Dr. Otte - thermometers, DIN 12 786	35	Industrial thermometers, quartz glass up to 800° C	60
Dropping point thermometers, ASTM method	83	Industrial thermometers, quartz glass, up to 1050° C.....	61
Dropping point thermometers, DIN 12 785.....	83	Industrial thermometers, straight stem.....	48-49
Drying oven thermometers	49	Indoor thermometers	18, 20
Eco-friendly Thermometers	13	Insolation thermometers.....	77
Enclosed scale thermometers, Dr. Otte, DIN 12 786	35	IP-thermometers	104-105
		Java-saccharimeters	139

KATA - thermometers, Hill	78	Saccharimeters for grapes, type Oechsle	148
Kofler melting point thermometers	88	Saccharimeters for sugar solutions.....	137 - 140
Labo-Clip	67	Saccharimeters, pocket type	145
Laboratory thermometers, BS 593.....	109	Saccharimeters, type Hartong for malt.....	144
Lactometers.....	136	Saccharimeters, type Java.....	139
Landsberger precision set (6 thermometers).....	39 - 40	Saccharimeters, type Läuter	145
Large tub hydrometers	144	Safety relays for contact thermometers	54
Latexometers	152	Scoop thermometers, well.....	79
Lindström, melting point thermometer	88	Secondary reference thermometers, BS 1900	107
Magnifying glasses for precision thermometers.....	67	Set thermometers see precision thermometer sets	
Magnifying glasses for thermometers with fine divisions.....	67	Setting point thermometers, DIN 12 785	86
Marcusson, flash point thermometers, DIN	82	Ship thermometers.....	57
Mason's type psychrometer	73	Short - range short - stem - thermometers BS 1365.....	108
Maximum precision thermometers for swinging.....	31 - 32	Silo - thermometers	76
Maximum straight stem thermometers for swinging.....	52	Six - thermometers, max. - min.	18
Maximum straight stem thermometers with index	52	Sling psychrometers	72 - 73
Maximum thermometers for high temperatures	32	Sodium Hydroxide hydrometers.....	152
Maximum thermometers, meteorological BS 692.....	74	Softening point thermometers, DIN 12 785	89
Maximum thermometers, meteorological, DIN	71	Soil hydrometers, ASTM.....	130
Maximum thermometers, sterilization	33	Soil thermometers, DIN 58 655	75
Maximum thermometers, with index	17	Solid stem thermometers	12 - 14, 25
Maximum-minimum solid stem thermometers.....	18	Solid stem thermometers with NS 10/30	92
Maximum-minimum straight stem thermometers.....	53	Specific gravity hydrometers	118, 129 - 130
Maximum-minimum thermometer sets	32	Sterilization thermometers, maximum	33
Maximum-minimum thermometers, Six	18	Stirring thermometers	16
Melting point thermometers.....	87 - 88	Straight stem thermometers for drying ovens	49
Melting point thermometers, Lindström and Kofler	88	Straight stem thermometers upto 1050° C	61
Mercury protected thermometers	44	Straight stem thermometers upto 800° C	60
Metal armours for general purpose thermometers.....	17 - 18	Straight stem thermometers, DIN 16 174.....	50
Metal armours, large, angle, DIN 16 175.....	51	Straight stem thermometers, maximum - minimum.....	53
Metal armours, large, straight stem, DIN 16 174	50	Straight stem thermometers, maximum for swinging	52
Metal armours, small, angle type, DIN 16 168	51	Straight stem thermometers, maximum with index	52
Metal armours, small, straight stem, DIN 16 167	50	Straight stem thermometers, industrial	48 - 49
Metal ferrules for ASTM-thermometers	103	Straight stem thermometers with fine subdivision	51
Meteorological extreme thermometers	71, 74	Suhr hydrometers for glue	152
Meteorological extreme thermometers, BS 692.....	74	Sulphuric acid testers.....	152
Meteorological extreme thermometers, DIN.....	71	Sweet wort hydrometers	144 - 145
Meteorological thermometers, ordinary, BS 692.....	74	Tank cupcases for ASTM/IP tank thermometers	103
Milk testing, calorimeter thermometers	70	Tank thermometers	79
Mineral oil hydrometers.....	131	Temperature conversion table.....	156
Minimum thermometers, meteorological, BS 692	74	Thermo-hydrometers for mineral oil testing.....	131
Minimum thermometers, meteorological, DIN	71	Thermometer inserts, large straight stem, DIN 16 174	50
NAMAS calibration see UKAS	157	Thermometer inserts, large, angle type, DIN 16 175	51
Nitric acid hydrometers	152	Thermometer inserts, small straight stem, DIN 16 167	50
NS-thermometers.....	91 - 92	Thermometer inserts, small, angle type, DIN 16 168	51
NS-thermometers, quartz glass	62	Thermometer sets see precision thermometer sets	
Oechsle, alcohol hydrometers	148	Thermometer sets, Dr. Otte, DIN 12 786	35
Ordinary thermometers, BS 692.....	74	Thermometers, AFNOR	110
Pensky - Martens flash point thermometers, DIN 12 785	82	Thermometers for aspiration psychrometer, Assmann.....	72
Photo thermometers.....	15	Thermometers for demonstration purposes	15
Plastic armours, cylinder thermometers in.....	55	Thermometers for distillation range, DIN 12 785	89
Plastic general purpose thermometers	14	Thermometers for distillation range, Kraemer-Spilker, DIN 12 785	90
Pocket thermometers, simple type in plastic case	19	Thermometers for drinks	19
Pocket thermometers, metal armour.....	19	Thermometers for outdoors, max.-min. type acc. to six	18
Pocket-saccharimeters.....	145	Thermometers with PTFE-coating, non-polluting type.....	44
Polymeter with thermometer.....	73	Thermometers with standard ground joint.....	91 - 92
Precision enclosed scale thermometers, ISO 655, long	40 - 41	Thermometers with standard ground joint, adjustable, AMA-exact.....	92 - 93
Precision enclosed scale thermometers, ISO 656, short	41	Thermometers with standard ground joint, DIN 12 784 and similar.....	91 - 92
Precision thermometer sets, Amarell - Special	38	Thermometers with standard ground joint, solid stem	92
Precision thermometer sets, Amarell - Universal	42	Thermostat control thermometers.....	87
Precision thermometer sets, Anschütz	35 - 37	Top finishes of thermometers	164
Precision thermometer sets, Dr. Otte.....	35	Twaddell hydrometers	140
Precision thermometer sets, Landsberger	39 - 40	Ubbelohde dropping point thermometer, DIN 12 785	83
Precision thermometers, low temperatures	28 - 29	UKAS - calibrated thermometers.....	157
Precision thermometers with Works Certificate	27	Universal hydrometers.....	117
Precision thermometers with lower part.....	30 - 31	Urine testers	152
Precision thermometers, DIN 12 775, DIN 12 778 and similar DIN	24 - 29	Vinometers	148
Precision thermom., government verified, with Verification Certificate	26	Viscometer thermometers for the falling and the ball-draw viscometer.....	85
Precision thermometers, high temperatures	27 - 28	Viscosimeter thermometer, Enler, DIN 12 785	84
Precision thermometers, low temperatures	28 - 29	Viscosimeter thermometer, Vogel - Ossag, DIN 12 785	84
Precision thermometers, quartz glass.....	62	Viscosimeter-th. for the falling ball and ball draw viscometer, DIN 12 785	85
Precision thermometers, straight stem, DIN 12781 and similar	30 - 31	Viscosimeter-thermometer for the ball-draw viscometer, DIN 12 785.....	85
Precision use thermometers of quartz	62	Vogel - urine testers	152
Psychrometers.....	72 - 73	V-shape, glass thermometers, industrial	59
Psychrometer Mason's Type	73	Well scoop thermometers.....	79
Psychrometer thermometers, August, DIN 58 660	72	Whirler for maximum thermometers	33
Psychrometers for plants	73	Window thermometers, max.-min. acc. to Six.....	18
PTB-Specification	163	Wine alcoholometers.....	148
Quality management.....	157	Wire frames, cylinder thermometers in	55
Quartz glass thermometers with ground joint.....	62	Wooden frames, cylinder thermometers in.....	55
Quartz glass thermometers, industrial type up to 800° C.....	60	Works Certificate, AMA	157
Quartz glass thermometers, laboratory type up to 750° C	60		
Quevenne lactometers	136		
Rain gauges, Prof. Hellmann.....	77		
Range finders, DIN 12793.....	127		
Range finders, see hydrometers			
Relais for contact thermometers.....	54		
Richter & Tralles alcoholometers	147		
S.T.P.T.C. - thermometers.....	106		
Saccharimeters.....	139		

Wichtige Hinweise / Important Notes

Allgemeines

Mit dem Erscheinen dieses Hauptkataloges 4/12 sind alle vorangegangenen Hauptkataloge außer Kraft gesetzt. Jede ausgeführte Type kann von uns kurzfristig geändert oder gestrichen werden. Die angegebenen Abmessungen und Messbereiche gelten unter Berücksichtigung handelsüblicher Toleranzen, es sei denn, sie sind durch Normvorschriften festgelegt. Für irrtümlich falsche Angaben im Katalog behalten wir uns nachträgliche Korrekturen und damit verbundene Preisänderungen vor, eine Haftung kann nicht übernommen werden. Die Abbildungen sollen als schematische Veranschaulichung dienen, sie müssen nicht in jedem Detail mit dem beschriebenen Artikel übereinstimmen.

Introduction

The AMA Catalogue 4/12 supersedes all previous editions. We reserve the right to alter or delete shortly any type specified. Dimensions and ranges stated are valid in consideration of commercial grade tolerances unless otherwise stipulated by standard specifications. For wrong indications in the catalogue which may have arisen by errors of any kind, we at any time reserve the right to make corrections, also price corrections if necessary. The figures are to serve for a schematic illustration and need not always correspond in full detail with the article described.

Thermometrische Flüssigkeiten

Die thermometrischen Flüssigkeiten werden prinzipiell in zwei Kategorien unterteilt: in benetzende und nichtbenetzende. Letztere sind vorzuziehen, da sie wesentlich zuverlässigere Resultate liefern. Nachstehend eine Übersicht:

Thermometer Fluids

The thermometric fillings pertain to two categories: liquids which wet glass, and liquids which do not wet. The last are to be preferred as the results they give are much more reliable. Hereafter a summary:

Thermometrische Flüssigkeit Thermometric Filling		Temperatureinsatzbereich Application of temperature	Eigenschaften Characteristics
Quecksilber Mercury	Hg	- 38 °C + 800 °C	nicht benetzend non wetting
Quecksilber-Thallium Mercury-Thallium	Hg-Tl	- 58 + 150 °C	nicht benetzend non wetting
Gallium-Legierung Gallium-Alloy	Ga	0 -1200 °C	nicht benetzend non wetting
Pentangemisch Pentane Compound	Pent	- 200 + 30 °C	benetzend wetting
Äthylalkohol Ethyl Alcohol	Alk alc	- 110 + 100 °C	benetzend wetting
Toluol Toluene	Tol.	- 100 + 100 °C	benetzend wetting
Kreosot Creosote		- 40 + 200 °C	benetzend wetting
Rote Füllung Red filling		- 10 + 150 °C	benetzend wetting
Blaue Füllung Blue filling		- 10 + 200 °C	benetzend wetting
Grüne Füllung Green filling		10 + 360 °C	benetzend wetting

Bitte beachten: Bei Thermometern mit benetzender Spezialflüssigkeit kann die Farbe nach längerer Temperatureinwirkung verblasen
Please note: As a result of long influence of temperature the colour of the special wetting liquid will possibly fade.

Getrennte Quecksilber- oder Flüssigkeitssäulen

Thermometer mit weiter Kapillaröffnung können nach dem Transport mit getrennter Quecksilber- oder Flüssigkeitssäule ankommen. Unsachgemäße Behandlung kann denselben Schaden hervorrufen. Das Wiedervereinigen ist nicht immer leicht. Als praktische Hilfe steht ein Merkblatt zur Verfügung.

Separations of mercury or special wetting liquid

Thermometers having a wide capillary bore sometimes arrive at the customers with a separated mercury or liquid column. Improper handling may cause the same damage. It is not always easy to reunite a separated column. An available leaflet can render practical help.

Gläser

Wichtige Voraussetzung für die Herstellung guter Thermometer sind gute Gläser. Wir verwenden beste, von den Eichbehörden zugelassene Thermometergläser.

Glasses

A good quality of glass is most important for the production of good thermometers. We use the best thermometric glasses admitted by PTB-authorities.

Stabilisierung

Thermometer müssen vor dem Einfüllen des Quecksilbers einer Wärmebehandlung (Stabilisierung oder künstliche Alterung) unterworfen werden, die nur dann erfolgreich sein kann, wenn mit viel Erfahrung und mit besten Geräten gearbeitet wird. Wir besitzen beides.

Stabilization

Prior to filling with mercury the thermometers have to undergo a heat treatment (stabilization or artificial aging) which will prove successful only if it is carried out by experience and by applying suitable apparatus. We have both.

Fadenkorrektur

Glasthermometer werden "ganz eintauchend" geliefert, falls nicht ausdrücklich anders in unserem Katalog oder in der Bestellung vermerkt. Wird ein solches Thermometer nur teilweise eintauchend verwendet, so ist die Temperaturablesung zu korrigieren. Genauere Angaben hierzu finden Sie auf unseren Werksprüfscheinen, bitte Vordrucke anfordern.

Correction of emergent column

Glass thermometers are delivered for "total immersion" if not otherwise expressly noted down in our catalogue or in the order. If such a thermometer is used only partially immersed, then the temperature reading has to be corrected. You will find more details on this on our works certificates, please request the forms for those.

Qualitätsmerkmale

Der im Katalog immer wiederkehrende Ausdruck »eichfähig« beinhaltet, dass die so bezeichneten Thermometer und Aräometer die hohen Anforderungen der deutschen Eichbehörde (PTB) erfüllen. Hierfür garantieren wir und liefern Ersatzinstrumente, falls irgend eine dieser Forderungen nicht eingehalten sein sollte. Reicht einer unserer Abnehmer selbst eichfähige Instrumente unserer Produktion zur Eichung ein, so bezieht sich die Ersatzgarantie nur auf den Umtausch des Instrumentes, während jegliche Art von Eichgebühren bzw. Eichnebenkosten nicht vergütet werden.

Quality characteristics

The term »suitable for government testing« constantly repeated in this catalogue, is to say that such thermometers and hydrometers comply with the high requirements of the German gauging authority (PTB). This can be taken for granted. In the negative, instruments in replacement will be supplied by us. Provided one of our customers himself submits instruments of our production, which are suitable for government testing, for calibration, the guarantee for replacement is restricted to the exchange of the instrument, whereas all kinds of calibration or as the case may be incidental charges will not be compensated.

Eichordnung: Fehlergrenzen Thermometer

Gemäß deutscher Eichordnung EO 14-1 sind folgende Fehlergrenzen für die gängigsten Thermometer festgelegt.

PTB-Specifications: Limits for Thermometers

Under the regulations No EO 14-1 of the German »Eichordnung« the following limits of error of the most current thermometers are laid down.

Bei eichfähigen Thermometern mit nicht benetzender thermometrischer Flüssigkeit (Hg, Hg-Tl, Ga), die ganz eintauchend justiert sind, hat die deutsche Eichordnung EO 14-1 folgende Fehlergrenzen festgelegt:

Under the regulations no. EO 14-1 of the German „Eichordnung“ the following limits of error are laid down for thermometers with non-wetting liquid (Hg, H-Tl, Ga), which are suitable for government verification and calibrated for total immersion:

Temperaturbereich Measure Range	Eichfehlergrenze bei Limits for government verification at graduation intervall						
	Skalenwert Graduation Intervall 0,05°C	Skalenwert Graduation Intervall 0,1°C	Skalenwert Graduation Intervall 0,2°C	Skalenwert Graduation Intervall 0,5°C	Skalenwert Graduation Intervall 1°C	Skalenwert Graduation Intervall 2°C	Skalenwert Graduation Intervall 5°C
- 58 - 10°C	–	± 0,3°C	± 0,4°C	± 0,5°C	± 1°C	± 2°C	± 5°C
-10 + 110°C	± 0,1°C	± 0,2°C	± 0,3°C	± 0,5°C	± 1°C	± 2°C	± 5°C
+110 + 210°C	–	–	± 0,4°C	± 0,5°C	± 1°C	± 2°C	± 5°C
+210 + 410°C	–	–	–	± 1°C	± 2°C	± 2°C	± 5°C
+410 + 610°C	–	–	–	–	± 3°C	± 4°C	± 5°C
oberhalb / above + 610°C	–	–	–	–	–	± 10°C	± 10°C

Bei eichfähigen Thermometern mit benetzender thermometrischer Flüssigkeit, die ganz eintauchend justiert sind, hat die deutsche Eichordnung EO 14-1 folgende Fehlergrenzen festgelegt:

Under the regulations no. EO 14-1 of the German „Eichordnung“ the following limits of error are laid down for thermometers with wetting liquid, which are suitable for government verification and calibrated for total immersion:

Temperaturbereich Measure Range	Eichfehlergrenze bei Limits for government verification at graduation intervall			
	Skalenwert Graduation Intervall 0,5	Skalenwert Graduation Intervall 1°C	Skalenwert Graduation Intervall 2°C	Skalenwert Graduation Intervall 5°C
- 200 - 100°C	–	± 3°C	± 4°C	± 5°C
- 110 - 10°C	± 1°C	± 2°C	± 4°C	± 5°C
- 10 + 110°C	± 1°C	± 2°C	± 3°C	± 5°C
110 + 210°C	–	± 3°C	± 4°C	± 5°C

Eichschein

Thermometer, die den vielfältigen Anforderungen der deutschen Eichvorschriften entsprechen, werden vom Eichamt mit einem Eichstempel versehen und erhalten im Normalfall einen Eichschein beigelegt. Sie werden im Katalog mit »staatlich geeicht, mit Eichschein« bezeichnet.

Für die Eichung sind die regionalen Eichämter zuständig, die über das ganze Bundesgebiet verteilt sind (z.B. Wertheim, Darmstadt, Ilmenau, München). Die Wahl des Eichamtes behalten wir uns vor.

Sollten sich speziell im Ausland Streitfälle wegen der Qualität unserer Instrumente ergeben, dann behalten wir uns als Schiedsstelle unsere Eichämter vor. – Weitere Prüfscheine siehe Seite 157.

Verification certificate

Thermometers meeting the manifold requirements of the German verification-specifications are stamped by the verification office. Generally they are accompanied by a certificate. In this catalogue, such thermometers are termed »government verified, with verification certificate«.

These are issued by gauging offices which are located throughout Germany (e.g. Wertheim, Darmstadt, Ilmenau, München). We reserve the right to choose the verification office.

In the event of controversies particular abroad concerning the quality of our thermometers and hydrometers arbitration is reserved to with the linked gauging offices. - Further calibration certificates see page 157.

Thermometer-Verschlüsse

Alle Formen entsprechend den Anforderungen von DIN 12 770.

Top finish of Thermometers

All types meet the requirements of DIN 12 770.

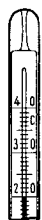

A
Glasstift
und
rund zu-
geschmolzen

pin-top
finish



B
Glasstift
und Ring

pin-top
finish
and ring



C
Richter-
verschluss
ohne Knopf

Richter-top
finish without
button



D
Richter-
verschluss
mit Knopf

Richter-top
finish with
button



E
Fuess-
verschluss

Fuess-top
finish



F
Feder- und
Metalleinsatz
mit Kappe

spring in
metal support
with cap



G
Kork
rund zu-
geschmolzen

cork-glass-
top finish



H
Kork und
Gips

cork-plaster-
top finish

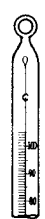

O
mit Ring

ring top
finish



P
mit Knopf

button top
finish



Q
rund ver-
schmolzen

plain rounded
top finish



R
oben
ausgezogen

tapered
top finish

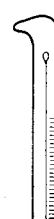

S
Haken
nach hinten

pointed hook
bent behind



T
mit flachem
Knopf

flat button
top finish

DIN/ISO/ASTM/BS

Die Normung von Thermometern und Aräometern betrachten wir als eine wichtige Aufgabe.

Wir sind seit Jahren aktive Mitarbeiter (Obmann) im Arbeitsausschuss Thermometer des Normenausschusses Laborgeräte und Laboreinrichtungen sowie in der »Working Group D Thermometers« (chairman) des »Technical Committee 48« in der ISO. Ferner verfolgen wir als »Member of the American Society for Testing and Materials« (Mitglied) laufend die dort anstehenden Normungsarbeiten.

DIN/ISO/ASTM/BS

The standardization of thermometers and hydrometers is an important task for us.

It is for years, that we are actively co-operating (chairman) in the working group on »thermometers«, of the German »Normenausschuss Laborgeräte und Laboreinrichtungen« as well as the »Working Group D Thermometers« (chairman) »Technical Committee 48« of ISO. Furthermore, as a member of the American Society for Testing and Materials we always follow up the latest standardization procedures.

Aräometer

Allgemeines

Im Normalfall wird die Dichte gemessen, vorzugsweise in den Einheiten g/cm³, kg/m³ und g/ml.

Bezugstemperatur ist im allgemeinen 20 °C. Andere Bezugstemperaturen sind möglich.

Justierung normalerweise für „Ablesung unten“, bei undurchsichtigen Flüssigkeiten auch „Ablesung oben“.

Die für eine exakte Dichtebestimmung notwendige, vollkommene Ausbildung des Flüssigkeitswulstes ist von der Sauberkeit der Flüssigkeitsoberfläche und des Aräometerstängels abhängig. Genaue Messungen sind nur möglich, wenn ein regelmäßiger Wulst entsteht, der sich beim Auf- und Abbewegen des Aräometers nicht augenfällig ändert.

Daher soll das gut gesäuberte Instrument nur oberhalb der Skale angefasst und langsam in die zu messende Substanz getaucht werden. Dabei soll es nicht mehr als 5 mm über die spätere Ablesestelle einsinken, da es sonst schwerer wird und die Messwerte verfälscht werden. Bei der Ablesung darf der Aräometerkörper die Wand des Standzylinders nicht berühren.

Unmittelbar nach der aräometrischen Bestimmung muss die Temperatur der Versuchsfüssigkeit festgestellt werden. Bei Abweichungen von der auf dem Aräometer-Skalenträger angegebenen Bezugstemperatur ist eine Korrektur nötig.

Dafür und für sonstige Korrekturen siehe DIN 12 791 Blatt 1 bis 3. Außerdem ist die Bestimmung der Dichte von Mineralölen und verwandten Stoffen ausführlich in DIN 51 757 beschrieben.

Die auf den vorhergehenden Seiten mit „eichfähig“ bezeichneten Aräometer stellen eine gehobene Qualität dar. Alle anderen Instrumente werden als preisgünstigere, weniger anspruchsvolle Variante angeboten und können größere Toleranzen aufweisen als die eichfähigen Aräometer.

Hydrometers

Introduction

Usually density is determined; the preferred units are g/cm³, kg/m³ and g/ml.

Reference temperature mostly is 20 °C. Other standard temperatures are possible.

Generally calibration is made for „reading below“, for opaque liquids it is for „reading above“.

The uniformity of the liquid meniscus as a requirement of exact density determination, depends on the purity of the liquid surface and on that of the stem. Exact readings are only achieved by a regularly rising liquid meniscus that does not visibly change, if the hydrometer is moved up and down.

For this reason it is imperative that the carefully cleaned instrument is held above the scale and that it is dipped slowly into the medium to at most 5 mm above the intended reading point, otherwise it will be getting heavier and will falsify the measurement. During the procedure of reading it is also imperative that the hydrometer body does not touch the side of the jar.

At once after the density determination the temperature of the test liquid is to be taken. If it is different from the reference temperature indicated on the hydrometer scale a correction will be necessary.

With regard to this correction and others compare DIN 12 791 sheets 1 to 3. Besides, the determination of the density of mineral oils and related materials is described in detail in DIN 51 757.

The hydrometers „suitable for government verification“ on the previous pages are excellent quality. All the other instruments are offered as more favourable in price, less-demanding types and may show higher tolerances than the thermometers „suitable for government verification“.

Farb-Code-Aräometer

garantieren größere Messsicherheit, denn die Klasse der Oberflächenspannung und die Art der Ablesung sind auf einen Blick erkennbar. Folgende Farbkennzeichnungen werden vorwiegend für Aräometer nach DIN verwendet:

Colour code hydrometers

offer more reliable results in measuring because the surface tension and the kind of reading can be judged at first glance. The following colour codes are the most used ones for DIN hydrometers:



gelb, Oberflächenspannung niedrig (L)

yellow, low surface tension (L)



rot, Oberflächenspannung mittel (M)

red, medium surface tension (M)



blau, Oberflächenspannung hoch (H)

blue, high surface tension (H)



grün, Ablesung oben (zusätzliches Rot = M)

green, reading above (in addition: red = M)



Werkprüfung ist Vertrauenssache!
Works-Calibration is a Matter of Confidence!

Der AMA-Werkprüfschein ist ein Dokument unserer Zuverlässigkeit und Präzision. Die Prüfung geschieht in genauer Anlehnung an die Eichvorschriften. Jeder angegebene Korrektionswert wurde sorgfältig ermittelt.

The AMA-works-Certificate is a document of our reliability and accuracy. Work testing is effected by following the German verification specifications. Each correction was carefully determined.



Amarell GmbH & Co. KG
97892 Kreuzwertheim

Werkprüfschein/Works-Certificate

Gegenstand: Kälte-Thermometer
Object

Fabrik-Nr.: 15 624
Serial number

Messbereich: - 38 + 50°C
Range

Skalenwert: 0,1°C
Fractional division

Die Prüfung ergab folgende Werte in °C
The result of the test is as follows (in °C)

Thermometeranzeige Thermometer reading	Korrektion für die Thermometeranzeige Correction for thermometer reading	Meßunsicherheit Uncertainty + -
- 30°C	+0,01	0,05°C
- 20°C	+0,03	0,05°C
- 10°C	- 0,02	0,05°C
0°C	+0,02	0,03°C
10°C	0,00	0,03°C
20°C	0,00	0,03°C
30°C	0,00	0,03°C
40°C	0,00	0,03°C
50°C	+0,02	0,03°C

Diese Werte gelten für ganzen Eintauch bis Ende 2022
These values apply to immersion until the end of

Mittlere Temperatur des herausragenden Fadens
Average temperature of emergent column

Geeichtes NORMALTHERMOMETER Nr. 4538, 1773
Gauged STANDARD-THERMOMETER No.

Durch diese/s Instrument/e sind die Angaben in obiger Tabelle rückführbar auf die Temperatur-Normale der PTB und damit auf die ITS '90.
By this/these instrument/s the results indicated in above table are traceable to the temperature-standards of the PTB and therefore also to the ITS '90.

SCHELFAS-DRUCK - WERTHEIM

Mai 2012
Datum / Date

Prüfmeister / Gauger

Beachten Sie auch unsere Programme für Lebensmittel und Elektronik

Please pay also attention to our electronic and food programmes

Unser Lebensmittelkatalog beinhaltet eine große Auswahl an Messinstrumenten, die für die notwendige Eigenkontrolle gemäß Lebensmittelverordnung (HACCP) gefordert werden.

Our catalogue for food stuff includes a huge selection of measuring instruments, which are required for the necessary control according to the food regulation (HACCP).



Amarell Electronic bietet handliche Instrumente zur raschen Bestimmung von Temperatur, Feuchte, pH-Wert und Zeit!

Amarell Electronic offers instruments for the quick determination of temperature, humidity, pH-value and time!



AMARELL ELECTRONIC



Amarell GmbH & Co.KG

Präzisions-Thermometer und Aräometer

Postfach 12 80 · D-97889 Kreuzwertheim
Lindenstraße 43 · D-97892 Kreuzwertheim

Telefon 0 93 42 - 92 83-0
Telefax 0 93 42 - 3 98 60

Internet: <http://www.amarell.de>
e-mail: thermometer@amarell.de